

Предметный указатель

А

Аварийный комплект	6-35
Аптечка	6-35
Знак аварийной остановки	6-36
Огнетушитель	6-35
Шинный манометр.....	6-36
Автоматическая коробка передач	5-24
Парковка	5-31
Приемы безопасного вождения	5-31
Работа АКПП	5-24
Автоматическая система управления микроклиматом	3-163
Автоматическое управление обогревом и кондиционированием воздуха	3-164
Работа системы.....	3-173
Ручное управление обогревом и кондиционированием воздуха	3-165
Техническое обслуживание системы	3-176
Аккумуляторная батарея	7-54
Наклейка с указанием емкости аккумуляторной батареи	7-57
Подзарядка аккумуляторной батареи.....	7-57

Рекомендации по обращению с

аккумуляторной батареей	7-54
Сброс параметров приборов.....	7-59

Б

Буксировка	6-30
Аварийная буксировка.....	6-32
Служба перемещения транспортных средств.....	6-30
Съемный буксирный крюк	6-31
Буксировка прицепа	5-144
Оборудование для буксировки прицепа	5-151
При буксировке прицепа	5-145
Техническое обслуживание при буксировке прицепа	5-157
Управление автомобилем с прицепом	5-153

В	
Важные меры предосторожности	2-3
Всегда должна использоваться детская удерживающая система	2-3
Контроль скорости транспортного средства	2-5
Необходимо всегда пристегивать ремень безопасности.....	2-3
Необходимо поддерживать безопасное состояние транспортного средства	2-5
Отвлечение внимания водителя	2-4
Связанные с подушкой безопасности опасности	2-3
В случае непредвиденной ситуации во время движения	6-3
Если двигатель остановился во время движения.....	6-3
Если двигатель остановился на перекрестке ..	6-3
Если спустилась шина во время движения	6-3
Внешний вид (I)	1-2
Внешний вид (II)	1-3
Внешний уход	7-110

Вожделение в зимних условиях	5-138
Вожделение по снегу и льду.....	5-138
Меры предосторожности в зимний период..	5-141
Воздушный фильтр	7-46
Замена фильтра.....	7-46
Воздушный фильтр системы управления микроклиматом	7-48
Замена фильтра.....	7-48
Состояния фильтра	7-48
Встроенная система управления режимом движения	5-63

Г	
Габаритные размеры	8-2



Д

Двигатель	8-2
Декларация соответствия	8-14
Детская удерживающая система (ДУС)	2-43
Выбор детской удерживающей системы (ДУС).....	2-44
Дети всегда должны находиться на задних сиденьях	2-43
Установка детской удерживающей системы (ДУС).....	2-46
Дополнительные функции системы	
климат-контроля	3-187
Переключение режимов подачи воздуха при открытии люка в крыше	3-187
Доступ в транспортное средство	3-5
Дистанционный ключ	3-5
Система иммобилайзера	3-15
Электронный ключ.....	3-10

Е

Если двигатель перегревается	6-10
Если не удастся запустить двигатель	6-4
Если двигатель не проворачивается или проворачивается медленно	6-4
Если двигатель проворачивается нормально, но не запускается	6-4
Если спустилась шина во время движения	6-20
Домкрат и инструменты	6-20
Замена колеса	6-21
Заявление о соответствии нормативам ЕС для домкрата	6-29
Наклейка домкрата.....	6-28

Ж

Жидкость омывателя ветрового стекла.....	7-44
Проверка уровня жидкости в бачке омывателя ветрового стекла.....	7-44
Жидкость системы охлаждения.....	7-37
Замена охлаждающей жидкости двигателя	7-41
Проверка уровня охлаждающей жидкости двигателя.....	7-37

Жк-дисплей (для комбинации приборов supervision)	3-96
Режимы ЖК-дисплея	3-97
Управление ЖК-дисплеем	3-96

3

Замена верхнего стоп-сигнала	7-107
Замена ламп передних фар, габаритных огней, указателей поворота, боковых габаритных огней и противотуманных фар	7-95
Замена лампы бокового повторителя указателей поворота	7-99
Замена лампы заднего комбинированного фонаря	7-101
Замена лампы освещения номерного знака	7-107
Замена лампы освещения салона	7-108
Замки дверей	3-17
Управление замками дверей изнутри транспортного средства.....	3-19
Управление замками дверей снаружи транспортного средства.....	3-17

Устройство блокирования замков задних дверей, предотвращающее их открывание детьми ..	3-22
Функция автоматического блокирования и разблокирования дверей	3-22
Замок зажигания	5-6
Замок зажигания с ключом	5-6
Кнопка запуска и остановки двигателя	5-10
Запуск двигателя от внешнего источника.....	6-5
Зеркала	3-34
Внутреннее зеркало заднего вида	3-34
Наружное зеркало заднего вида	3-36
Функция помощи при парковке задним ходом	3-39

И

Индексы грузоподъемности и индексы скорости шин	8-6
--	-----

К

Колеса и шины	7-60
Замена колес	7-67
Замена шин	7-65
Маркировка на боковой поверхности шины ..	7-67
Низкопрофильная шина.....	7-72
Перестановка колес	7-63
Проверка давления воздуха в шинах	7-62
Регулировка углов установки колес и балансировка шин	7-64
Рекомендуемое давление воздуха в холодных шинах	7-61
Сцепление шин с дорогой.....	7-67
Техническое обслуживание шин	7-67
Уход за шинами	7-61
Комбинация приборов	3-64
Индикатор переключения передач	3-71
Контрольная лампа и индикатор	3-73
Органы управления на приборной панели	3-66
Сообщения на ЖК-дисплее.....	3-88
Указатели.....	3-67

Комплекс работ по периодическому техническому обслуживанию	7-11
График технического обслуживания при эксплуатации в обычных условиях - Бензиновый двигатель (Для европы).....	7-12
График технического обслуживания при эксплуатации в обычных условиях - Бензиновый двигатель (Кроме стран европы)	7-20
Техническое обслуживание при тяжелых условиях эксплуатации и малом пробеге - бензиновый двигатель (за исключением европы)	7-26
Техническое обслуживание при тяжелых условиях эксплуатации и малом пробеге- бензиновый двигатель (Для европы)	7-17
Комплекс работ по техническому обслуживанию	7-5
Меры предосторожности при проведении технического обслуживания владельцем автомобиля	7-6
Ответственность владельца	7-5

Коробка передач с двойным сцеплением	5-33
Парковка	5-47
Приемы безопасного вождения	5-47
Работа трансмиссии с двойным сцеплением ..	5-33

Л

Лампы освещения	7-94
Люк в крыше	3-46
Наклон люка в крыше	3-49
Открытие и закрытие люка в крыше	3-48
Регулировка люка в крыше	3-50
Скольжение люка в крыше	3-48
Солнцезащитная шторка	3-50

М

Маршрутный компьютер	3-110
Комбинация приборов Supervision	3-115
Режимы маршрутного компьютера	3-115
Стандартная комбинация приборов	3-110
Масса автомобиля	5-159
Перегрузка	5-160

Механическая коробка передач	5-19
Приемы безопасного вождения	5-22
Работа МКПП	5-19
Моторный отсек	1-6
Мощность ламп освещения	8-3
Мультимедийная система	4-2
Антенна	4-3
Порты: для дополнительных устройств, USB и iPod®	4-2
Принцип работы аудиосистемы автомобиля....	4-7
Система аудио, видео и навигации (AVH)	4-5
Управление аудиосистемой на рулевом колесе ..	4-4

Н

Наружные функции.....	3-52
Автоматическое управление крышкой багажника	3-56
Багажник	3-54
Капот	3-52
Крышка люка топливозаливной горловины ..	3-60

О

Обзор панели приборов	1-5
Обзор салона	1-4
Объем и масса	8-6
Окна	3-40
Электростеклоподъемники	3-40
Описание панели плавких предохранителей и реле	7-79
Особые условия вождения	5-133
Выполнение плавных поворотов	5-135
Движение по автомагистралям	5-137
Опасные условия вождения	5-133
Раскачивание автомобиля	5-133
Управление автомобилем в затопленных местах	5-136
Управление автомобилем в ночное время	5-135
Управление автомобилем под дождем	5-135
Отделения для хранения вещей	3-188
Отделение в центральной консоли	3-188
Отсек для солнцезащитных очков	3-190
Перчаточный ящик	3-189
Сдвигание подлокотника	3-189
Отсек двигателя	7-3

П

Перед поездкой	5-4
Перед запуском двигателя	5-4
Перед поездкой	5-4
Плавкие предохранители	7-73
Подушка безопасности - дополнительная система безопасности	2-57
Дополнительные меры предосторожности	2-78
Почему подушка безопасности не раскрылась при столкновении?	2-70
Принцип работы системы подушек безопасности	2-63
Расположение подушек безопасности	2-59
Уход за ДСБ	2-77
Что происходит после раскрытия подушек безопасности	2-68
Этикетки, предупреждающие о наличии подушек безопасности	2-79
Позиции периодического технического обслуживания	7-29
Противоугонная система	3-24

Р

Рекомендуемые смазочные материалы и информация об объемах	8-7
Рекомендуемые значения коэффициента вязкости по классификации SAE	8-9
Ремни безопасности	2-29
Дополнительные меры предосторожности при использовании ремней безопасности.....	2-39
Меры предосторожности при использовании ремней безопасности	2-29
Предупредительный сигнал ремня безопасности.....	2-31
Система ремней безопасности	2-33
Содержание ремней безопасности в надлежащем состоянии	2-42
Рулевое колесо.....	3-30
Звуковой сигнал	3-33
Обогреваемое рулевое колесо.....	3-32
Регулируемая рулевая колонка	3-31
Электрический усилитель руля (EPS)	3-30

С

Световая аварийная сигнализация.....	6-2
Световые приборы	3-120
Внутреннее освещение	3-132
Наружные световые приборы	3-120
Система приветствия	3-131
Серийный номер автомобиля (VIN)	8-11
Серийный номер двигателя	8-12
Сертификационная табличка автомобиля.....	8-11
Система контроля внимания водителя (DAW) ..	5-121
Настройки и включение системы.....	5-121
Неисправность системы	5-124
Режим ожидания системы.....	5-123
Сброс показаний системы.....	5-123
Система помощи для удержания транспортного средства в пределах полосы движения (LKA)	5-111
Изменение функции системы LKA	5-120
Контрольная лампа и сообщение	5-116
Ограничения системы	5-118
Работа системы LKA	5-113

Система предотвращения фронтального столкновения (FCA) — с камерой.....	5-69	Сиденья	2-6
Датчик FCA.....	5-75	Задние сиденья	2-16
Настройки и включение системы.....	5-70	Меры предосторожности.....	2-7
Неисправность системы	5-77	Переднее сиденье	2-8
Ограничения системы	5-79	Подголовник	2-20
Предупреждающее сообщение FCA и управление системой.....	5-72	Сиденья с обогревом и вентиляцией	2-24
Система предупреждения (BCW)	5-86	Система кондиционирования воздуха.....	8-5
Датчик обнаружения	5-92	Система контроля давления в шинах (Скдв)	6-12
Настройки и включение системы.....	5-87	Замена шин с TPMS.....	6-17
Описание системы	5-86	Индикатор неисправности системы TPMS (система контроля давления в шинах).....	6-16
Предупреждающее сообщение и управление системой.....	5-90	Индикаторное устройство низкого давления в шине	6-14
Система предупреждения о движении в пересекающемся направлении сзади (RCCW)	5-99	Проверьте давление в шинах	6-12
Датчик обнаружения	5-104	Система контроля давления в шинах.....	6-13
Настройки и включение системы.....	5-100	Указатель положения низкого давления в шине и индикатор давления в шинах	6-14
Ограничения системы	5-106	Система памяти положений сиденья водителя ..	3-26
Описание системы	5-99	Функция удобного доступа	3-29
Предупреждающее сообщение и управление системой.....	5-102		

Система помощи водителю	3-140
Монитор заднего вида	3-140
Система предупреждения о сближении при парковке (задним ходом)	3-141
Система предупреждения о сближении при парковке (задним/передним ходом)	3-145
Система смазки двигателя	7-34
Замена моторного масла и фильтра	7-36
Проверка уровня моторного масла.....	7-34
Система снижения токсичности выбросов.....	7-121
Система снижения токсичности выбросов из картера двигателя.....	7-122
Система снижения токсичности выбросов из топливного бака	7-122
Система снижения токсичности выхлопных газов.....	7-123
Система управления микроклиматом с ручным управлением	3-150
Обогрев и кондиционирование воздуха.....	3-151
Работа системы.....	3-157
Техническое обслуживание системы	3-161

Стеклоочистители и стеклоомыватели	3-136
Стеклоомыватель ветрового стекла	3-139
Стеклоочистители ветрового стекла	3-137
Стояночный тормоз.....	7-45
Проверка стояночного тормоза.....	7-45

Т

Табличка технических характеристик / значений давления в шинах	8-12
Техническое обслуживание, выполняемое владельцем автомобиля	7-7
График технического обслуживания, проводимого владельцем автомобиля	7-8
Тормозная жидкость жидкость для сцепления..	7-42
Проверка уровня тормозной жидкости / жидкости для сцепления	7-42

Тормозная система	5-49
Антиблокировочная тормозная система (АБС)	5-53
Задние барабанные тормоза	5-50
Индикатор износа дисковых тормозов	5-50
Приемы безопасного торможения	5-62
Система помощи при подъеме по склону (НАС) (в вариантном исполнении)	5-61
Система управления стабилизацией транспортного средства.....	5-59
Стояночный тормоз	5-50
Усилитель тормозов	5-49
Электронная система динамической стабилизации (ESC).....	5-55

у

Уход за салоном	7-118
Устранение инея и запотевания с ветрового стекла	3-178
Автоматическая система предотвращения запотевания (Только для автоматической системы управления микроклиматом).....	3-182
Автоматическая система управления микроклиматом	3-179
Алгоритм работы системы устранения запотевания.....	3-181
Система управления микроклиматом с ручным управлением	3-178
Уход за внешним видом автомобиля	7-110

Ш

Шины и колеса8-4

Щ

Щетки стеклоочистителя7-50

 Замена щеток7-50

 Проверка состояния щеток7-50

Э

Экстренный вызов эра-глонасс6-37

 Устройство ЭРА-ГЛОНАСС6-38

Элементы внутренней отделки салона3-191

 Держатель для напитков3-191

 Зарядное USB-устройство3-195

 Крючок для одежды3-199

 Пепельница3-191

 Прикуриватель3-196

 Сетка фиксации багажа3-201

 Система беспроводной зарядки смартфонов..3-197

 Солнцезащитный козырек3-193

 Фиксаторы коврика3-200

 Часы.....3-199

 Электрическая розетка3-194

Этикетка компрессора кондиционера8-13

Этикетка топлива.....8-13



РУКОВОДСТВО ПО ЭКСПЛУАТАЦИИ

Эксплуатация

Техническое обслуживание

Технические характеристики

Вся информация в настоящем Руководстве по эксплуатации приведена по состоянию на момент публикации.

Компания HYUNDAI оставляет за собой право в любое время вносить изменения в рамках постоянно действующей программы модернизации продукции.

Данное руководство относится ко всем моделям этого автомобиля и включает в себя описания и пояснения дополнительного и стандартного оборудования. Поэтому в данном Руководстве Вы сможете обнаружить материалы, не имеющие отношения к конкретной модели Вашего автомобиля.

Необходимо учитывать, некоторые модели оборудованы правосторонним управлением (RHD).

Пояснения и иллюстрации некоторых процедур для автомобилей RHD обратны процедурам, описанным в данном руководстве.

ВНИМАНИЕ: ВНЕСЕНИЕ ИЗМЕНЕНИЙ В КОНСТРУКЦИЮ ВАШЕГО АВТОМОБИЛЯ HYUNDAI

Внесение любых изменений в конструкцию Вашего автомобиля HYUNDAI не допускается. Подобные изменения могут ухудшить работу автомобиля, его безопасность, или сократить срок его службы, а также могут нарушить условия гарантийного обслуживания Вашего автомобиля. Определенные изменения могут также нарушать положения, установленные Министерством транспорта и другими исполнительными органами Вашей страны.

УСТАНОВКА СИСТЕМ ДУПЛЕКСНОЙ РАДИОСВЯЗИ ИЛИ СОТОВОГО ТЕЛЕФОНА

Ваш автомобиль оснащен системой электронного впрыска топлива и другими электронными компонентами. Неправильная установка и настройка систем дуплексной радиосвязи или сотового телефона могут отрицательно сказаться на работе электронных блоков автомобиля. Поэтому, если Вы решили установить подобные устройства, мы рекомендуем Вам внимательно следовать всем указаниям производителя этих систем или связаться с дилером HYUNDAI для разъяснения мер предосторожности и особых инструкций.

ОСТОРОЖНО! (ПРИ НАЛИЧИИ)

Автомобиль оснащен устройством вызова экстренных оперативных служб ЭРА-ГЛОНАСС.

Любое самостоятельное и/или несанкционированное вмешательство в систему ЭРА-ГЛОНАСС, в системы автомобиля и/или его компонентов, а также установка оборудования, не рекомендованного изготовителем автомобиля и/или вне авторизованных дилерских центров HYUNDAI, может привести к некорректной работе устройства ЭРА-ГЛОНАСС, инициированию ложных вызовов, несрабатыванию устройства при дорожно-транспортном происшествии и/или в ином происшествии, когда Вам может понадобиться экстренная помощь.

Это может быть небезопасно и угрожать жизни!

ПРЕДУПРЕЖДЕНИЕ О СОБЛЮДЕНИИ ТЕХНИКИ БЕЗОПАСНОСТИ И ПРЕДУПРЕЖДЕНИЕ О ПОВРЕЖДЕНИИ АВТОМОБИЛЯ

Данное руководство содержит информацию с пометками: ОПАСНО, ПРЕДУПРЕЖДЕНИЕ, ВНИМАНИЕ и ПРИМЕЧАНИЕ.

Эти пометки обозначают следующее:

ОПАСНО

ОПАСНО указывает на опасную ситуацию, которая, если не удастся ее избежать, приведет к летальному исходу или серьезным травмам.

! ВНИМАНИЕ

ВНИМАНИЕ указывает на опасную ситуацию, которая, если не удастся ее избежать, может привести к незначительным или умеренным травмам.

ОСТОРОЖНО

ПРЕДУПРЕЖДЕНИЕ указывает на опасную ситуацию, которая, если не удастся ее избежать, может привести к летальному исходу или серьезным травмам.

К СВЕДЕНИЮ

ПРИМЕЧАНИЕ указывает на ситуацию, которая, если не удастся ее избежать, может привести к повреждению транспортного средства.

ПРЕДИСЛОВИЕ

Спасибо за то, что Вы выбрали автомобиль марки HYUNDAI. Мы рады приветствовать Вас в растущем сообществе ценителей качества, сидящих за рулем наших автомобилей. Передовые идеи, заложенные при проектировании, и высококачественное исполнение каждого автомобиля, созданного в нашей компании - это те ценности, которыми мы так гордимся.

Настоящее Руководство по эксплуатации ознакомит Вас с особенностями конструкции и эксплуатации Вашего нового автомобиля HYUNDAI. Мы предлагаем Вам детально изучить этот документ, поскольку находящаяся в нем информация может существенно помочь Вам получить максимальное удовольствие от своего нового автомобиля.

Производитель также рекомендует выполнять ремонт и техническое обслуживание вашего автомобиля в авторизованном сервисном центре HYUNDAI.

КОМПАНИЯ HYUNDAI MOTORS

К сведению: Поскольку будущим владельцам автомобиля также потребуется информация, содержащаяся в данном Руководстве, в случае продажи Вашего автомобиля HYUNDAI, пожалуйста, оставьте данное Руководство в автомобиле. Спасибо.

! ВНИМАНИЕ

Использование топлива и смазочных материалов ненадлежащего качества, не соответствующих требованиям компании HYUNDAI, может привести к серьезным повреждениям двигателя и трансмиссии. Следует всегда использовать горюче-смазочные материалы высокого качества, которые соответствуют требованиям, перечисленным в настоящем Руководстве на странице 8-7 в разделе “Технические характеристики автомобиля”.

Авторские права HYUNDAI Motor Company, 2019 г. Все права защищены. Никакая часть настоящего документа не может быть воспроизведена, помещена в какую-либо информационно-поисковую систему или передана по каналам связи в любой форме и любым способом без предварительного получения письменного разрешения компании HYUNDAI Motor Company.

КАК ПОЛЬЗОВАТЬСЯ НАСТОЯЩИМ РУКОВОДСТВОМ

Мы хотим помочь Вам получить максимально возможное удовольствие от вождения данного автомобиля. Настоящее Руководство пользователя может оказать содействие в этом различными способами. Мы настойчиво рекомендуем прочитать руководство полностью. С целью уменьшения до минимума вероятности гибели людей и травматизма следует обязательно прочитать разделы, отмеченные заголовками **ОСТОРОЖНО** и **ВНИМАНИЕ**, которые присутствуют во всем руководстве.

Иллюстрации дополняют словесные описания, приведенные в настоящем руководстве, для того, чтобы наилучшим образом показать, как получить удовольствие от данного автомобиля. Прочтя данное руководство, владелец автомобиля ознакомится с его характерными особенностями, важной информацией о безопасности и с советами по его эксплуатации в различных дорожных условиях.

Общая структура руководства приведена в содержании. Неплохим местом для начала знакомства является предметный указатель; в нем приведен в алфавитном порядке перечень всей информации, содержащейся в руководстве.

Разделы: Данное руководство содержит восемь глав и алфавитный указатель. Каждый раздел начинается с краткого содержания, что дает возможность быстро узнать, есть ли в данном разделе необходимая информация. Ваша безопасность и безопасность окружающих имеют первостепенную важность. Данное руководство пользователя содержит множество мер предосторожности и технологических инструкций. Данная информация предупреждает о потенциальной опасности для вас или окружающих, а также о потенциальном повреждении транспортного средства.

Предупреждающие сообщения на табличках транспортного средства и в данном руководстве поясняют все эти опасности, а также меры предосторожности для снижения рисков.

Предупреждения и инструкции в данном руководстве направлены на вашу безопасность. Несоблюдение предупреждений и инструкций по технике безопасности может привести к серьезным травмам или летальному исходу.

В данном руководстве используются пометки **ОПАСНО**, **ПРЕДУПРЕЖДЕНИЕ**, **ВНИМАНИЕ** и **ПРИМЕЧАНИЕ**, а также **ОБОЗНАЧЕНИЕ**, предупреждающее об опасности.



Это обозначение, предупреждающее об опасности. Используется для уведомления о потенциальной опасности получения физических травм.

Соблюдайте все предупреждающие сообщения, сопровождающие это обозначение, во избежание потенциальных травм или летального исхода. Обозначение, предупреждающее об опасности, стоит перед сигнальными словами **О П А С Н О**, **ПРЕДУПРЕЖДЕНИЕ** и **ВНИМАНИЕ**.

ОПАСНО

ОПАСНО указывает на опасную ситуацию, которая, если не удастся ее избежать, приведет к летальному исходу или серьезным травмам.

ОСТОРОЖНО

ПРЕДУПРЕЖДЕНИЕ указывает на опасную ситуацию, которая, если не удастся ее избежать, может привести к летальному исходу или серьезным травмам.

! ВНИМАНИЕ

ВНИМАНИЕ указывает на опасную ситуацию, которая, если не удастся ее избежать, может привести к незначительным или умеренным травмам.

К СВЕДЕНИЮ

ПРИМЕЧАНИЕ указывает на ситуацию, которая, если не удастся ее избежать, может привести к повреждению транспортного средства.

ТРЕБОВАНИЯ К ТОПЛИВУ

Автомобили с бензиновым двигателем

Неэтилированный бензин

В Европе

Для оптимальных рабочих характеристик автомобиля рекомендуется использовать неэтилированный бензин с октановым числом RON (октановое число по исследовательскому методу) 95/AKI (антидетонационный показатель) 91 или выше. (Не используйте топливо с примесями метанола.) Вы можете использовать неэтилированный бензин с октановым числом RON от 91 до 94/показателем AKI от 87 до 90, однако это может привести к незначительному снижению рабочих характеристик автомобиля. (Не используйте топливо с примесями метанола)

Вне Европы, Для России

Для достижения оптимальных рабочих характеристик автомобиля мы рекомендуем вам применять неэтилированный бензин с октановым числом RON (по исследовательскому методу) 91 / антидетонационным показателем AKI 87, или выше. (Не используйте топливо с примесями метанола)

Автомобиль разработан таким образом, чтобы достигать максимальных эксплуатационных характеристик при использовании НЕЭТИЛИРОВАННОГО БЕНЗИНА, что также приводит к минимизации выхлопа вредных веществ и загрязнения свечей зажигания.

! ВНИМАНИЕ

НИКОГДА НЕ ИСПОЛЬЗУЙТЕ ЭТИЛИРОВАННОЕ ТОПЛИВО. Использование этилированного топлива наносит ущерб каталитическому нейтрализатору и приведет к повреждению кислородного датчика системы управления двигателя, негативно сказавшись на контроле выброса вредных веществ.

Никогда не добавляйте какие-либо присадки для очистки топливной системы в топливо за исключением тех, которые были рекомендованы производителем автомобиля. (За дополнительной информацией обратитесь к авторизованному дилеру HYUNDAI.)

 **ОСТОРОЖНО**

- Не доливайте топливо в бак по верхнюю кромку заправочной горловины после того, как произойдет автоматическое отключение заправочного пистолета во время заправки.
- После завершения заправки автомобиля топливом обязательно убедитесь в том, что крышка заправочной горловины плотно закрыта, для того, чтобы топливо не выплеснулось наружу в случае дорожнотранспортного происшествия.

Этилированный бензин (при наличии)

В исполнении для некоторых стран автомобили этой модели рассчитаны на использование этилированного бензина. Если планируется использовать этилированное топливо, рекомендуем обратиться к уполномоченному дилеру HYUNDAI.

Октановые числа этилированного и неэтилированного бензина одинаковые.

Бензин, содержащий этиловый и метиловый спирт

Бензоспирт, смесь, состоящая из бензина и этилового спирта (также известного под названием пищевой спирт), и бензин или бензоспирт с содержанием метилового спирта (также известного под названием древесный спирт) продаются на рынке одновременно с этилированным или неэтилированным бензином или вместо них.

Не допускается использование бензоспирта, содержащего более 10% этилового спирта, и использование бензина или бензоспирта, содержащего какую-либо долю метилового спирта. Все эти виды топлива могут вызвать проблемы при управлении автомобилем и привести к повреждению топливной системы.

Такие виды топлива могут привести к проблемам с управляемостью и повреждению топливной системы, системы управления двигателем и системы снижения токсичности выбросов.

Повреждение автомобиля или проблемы при управлении им могут не покрываться гарантией производителя в случае, если они вызваны использованием следующих видов топлива:

1. Бензоспирт, содержание этилового спирта в котором превышает 10%.
2. Бензин или бензоспирт, содержащие метиловый спирт.
3. Этилированное топливо или этилированный бензин.

! ВНИМАНИЕ

Никогда не используйте бензоспирт, содержащий метиловый спирт. Прекратите использовать любой продукт типа бензоспирта, который негативно сказывается на управлении автомобилем.

Прочие виды топлива

Использование таких видов присадок топлива, как:

- Силиконовая присадка к топливу
- Присадка к топливу с содержанием ММТ (марганец, Mn)
- Присадка к топливу с содержанием ферроцена (на основе железа)
- Прочие присадки топлива на основе металлов

может привести к пропускам зажигания, плохому ускорению, остановкам двигателя, повреждению каталитического нейтрализатора, повышенной коррозии и может стать причиной повреждения двигателя, которое сократит срок службы силового агрегата.

К СВЕДЕНИЮ

Повреждения топливной системы или проблемы с ходовыми характеристиками, вызванные использованием данных видов топлива могут не включаться в Вашу Ограниченную гарантию на новое транспортное средство.

Использование метилтербутилэфира (МТВЕ)

Не рекомендуется использовать в данном автомобиле топливо, объемная доля метилтербутилэфира (МТВЕ) в котором превышает 15,0% (весовая доля кислорода - 2,7%).

Использование топлив, объемная доля метилтербутилэфира (МТВЕ) в которых превышает 15,0% (весовая доля кислорода - 2,7%), может привести к снижению эксплуатационных характеристик автомобиля и привести к образованию паровых пробок или проблем при запуске.

! ВНИМАНИЕ

Предоставленная производителем ограниченная гарантия на новый автомобиль может не распространяться на повреждение топливной системы и ухудшение эксплуатационных характеристик, которые появились в результате использования видов топлива, объемная доля метилтербутилэфира (МТВЕ) в которых превышает 15,0% (весовая доля кислорода - 2,7%).

Не используйте метиловый спирт

Для заправки данного автомобиля не следует использовать виды топлива с содержанием метанола (древесного спирта). В транспортном средстве не следует использовать виды топлива, содержащие метанол (древесный спирт). Такие виды топлива могут снизить рабочие характеристики автомобиля и стать причиной повреждения компонентов топливной системы, системы управления двигателем и системы снижения токсичности выбросов.

Присадки к топливу

HYUNDAI рекомендует использовать неэтилированный бензин с октановым числом RON (октановое число по исследовательскому методу) 95/AKI (антидетонационный показатель) 91 или выше (для Европы) или октановым числом RON (октановое число по исследовательскому методу) 91/AKI (антидетонационный показатель) 87 или выше (за исключением Европы).

Если у клиента, не использующего регулярно высококачественный бензин, включая присадки, возникают проблемы с пуском двигателя или его перебои, рекомендуется вливать в топливный бак одну бутылку присадки согласно графику обслуживания (см. главу 7, "График технического обслуживания при эксплуатации в обычных условиях").

Присадки можно приобрести у официального дилера HYUNDAI. Там же можно получить рекомендации по их использованию.

Не смешивайте разные присадки.

Эксплуатация автомобиля за рубежом

При поездке в другую страну на данном автомобиле следует обеспечить:

- Соблюдение всех требований в отношении регистрации и страховки;
- Определение наличия в продаже топлива необходимого качества.

Внесение изменений в конструкцию автомобиля

- Запрещается вносить изменения в конструкцию данного автомобиля. Изменения конструкции могут отрицательно сказаться на характеристиках автомобиля, безопасности или сроке службы. В некоторых случаях они даже могут нарушать государственные правила, касающиеся безопасности и ограничения выбросов.

Кроме того, повреждение или снижение характеристик, вызванные какими-либо изменениями конструкции, не подпадают под действие гарантийных обязательств.

- Использование неразрешенных электронных устройств может стать причиной нарушения управления автомобилем, повреждения проводки, разрядки аккумулятора и пожара. Для собственной безопасности не используйте неодобренные электронные устройства.

ПОРЯДОК ОБКАТКИ АВТОМОБИЛЯ

Соблюдение нескольких простых мер предосторожности в течение первых 1000 км (600 миль) пробега может позитивно сказаться на эксплуатационных характеристиках, экономичности и сроке службы автомобиля

- Не заставляйте двигатель работать на очень высоких оборотах.
- Во время движения поддерживайте частоту вращения двигателя (об/мин или обороты в минуту) в пределах от 2000 до 4000 об/мин.
- Не двигайтесь с одной скоростью (как высокой, так и низкой) в течение длительного времени. Изменение частоты вращения двигателя необходимо для его правильной обкатки.
- Избегайте резких торможений, за исключением экстренных случаев, с целью обеспечения правильного контакта тормозных колодок.

- В первые 2000 км (1200 миль) эксплуатации автомобиля буксировка прицепа запрещена.

ВОЗВРАТ ПОДДЕРЖАННЫХ АВТОМОБИЛЕЙ (ДЛЯ ЕВРОПЫ)

HYUNDAI выступает за экологически безопасную утилизацию автомобилей с выработанным ресурсом и предлагает вернуть автомобиль Hyundai с выработанным ресурсом согласно Директиве Европейского Союза (ЕС) о конечных сроках использования транспортных средств.

Подробную информацию можно получить на локальном веб-сайте HYUNDAI.

СОДЕРЖАНИЕ

Знакомство с вашим автомобилем

1

Системы безопасности автомобиля

2

Удобные компоненты для транспортного средства

3

Мультимедийная система

4

Управление автомобилем

5

Действия в чрезвычайной ситуации

6

Техническое обслуживание

7

Технические характеристики & Информация для потребителя

8

Приложение

9

Предметный указатель

I

Знакомство с вашим автомобилем

Внешний вид (I)	1-2
Внешний вид (II)	1-3
Обзор салона	1-4
Обзор панели приборов	1-5
Моторный отсек.....	1-6

ВНЕШНИЙ ВИД (I)

■ Вид спереди



- 1. Капот.....3-52
- 2. Окна3-40
- 3. Панорамный люк в крыше3-46
- 4. Щетки очистителя ветрового стекла..7-50
- 5. Колеса и шины.....7-60
- 6. Лампа дневных ходовых огней или противотуманная фара7-94
- 7. Наружное зеркало заднего вида7-98

Реальная форма может отличаться от показанной на рисунке.

OAD018001

ВНЕШНИЙ ВИД (II)

■ Вид сзади



Реальная форма может отличаться от показанной на рисунке.

- | | |
|---|-------|
| 1. Двери | 3-17 |
| 2. Багажник | 3-54 |
| 3. Крышка люка топливозаливной
горловины | 3-60 |
| 4. Наружное зеркало заднего вида | 3-36 |
| 5. Антенна | 4-3 |
| 6. Задний комбинированный фонарь | 7-100 |
| 7. Фонарь дополнительного сигнала
торможения | 7-106 |

ОБЗОР САЛОНА

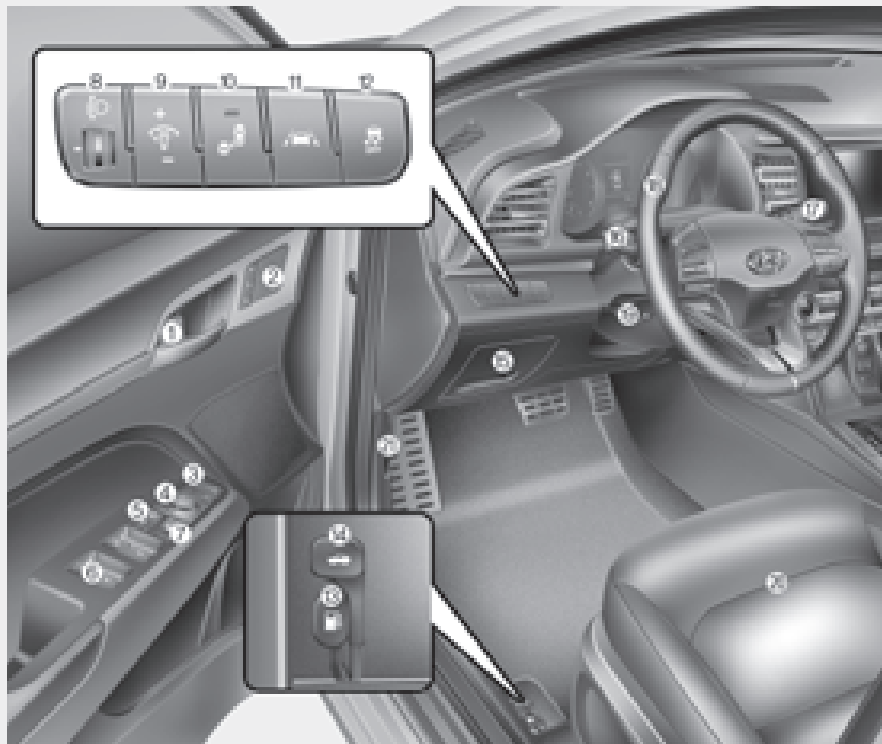

Фактическая форма может отличаться от изображения.

1. Кнопка блокирования и разблокирования дверей3-19
2. Система памяти настроек положения водителя3-26
3. Кнопка складывания наружных зеркал заднего вида3-38
4. Регулятор наружных зеркал заднего вида3-37
5. Переключатель блокировки стеклоподъемников3-20
6. Переключатели стеклоподъемников3-40
7. Переключатель блокировки центрального замка3-45
8. Устройство регулировки угла наклона фар3-129
9. Регулятор подсветки приборной панели3-66
10. Кнопка системы обнаружения объектов в непросматриваемой зоне5-86
11. Система помощи для удержания транспортного средства в пределах полосы движения (LKA)5-111
12. Кнопка ESC OFF5-55
13. Устройство открытия крышки люка топливного бака3-60
14. Рычажок отпирания крышки багажника3-54
15. Блок предохранителей7-73
16. Управление осветительными приборами и указателями поворота3-120
17. Стеклоочиститель и стеклоомыватель3-136
18. Колесо рулевое3-30
19. Управление положением рулевого колеса3-31
20. Сиденье2-6
21. Рычаг открытия капота3-52

OAD018003L

ОБЗОР ПАНЕЛИ ПРИБОРОВ

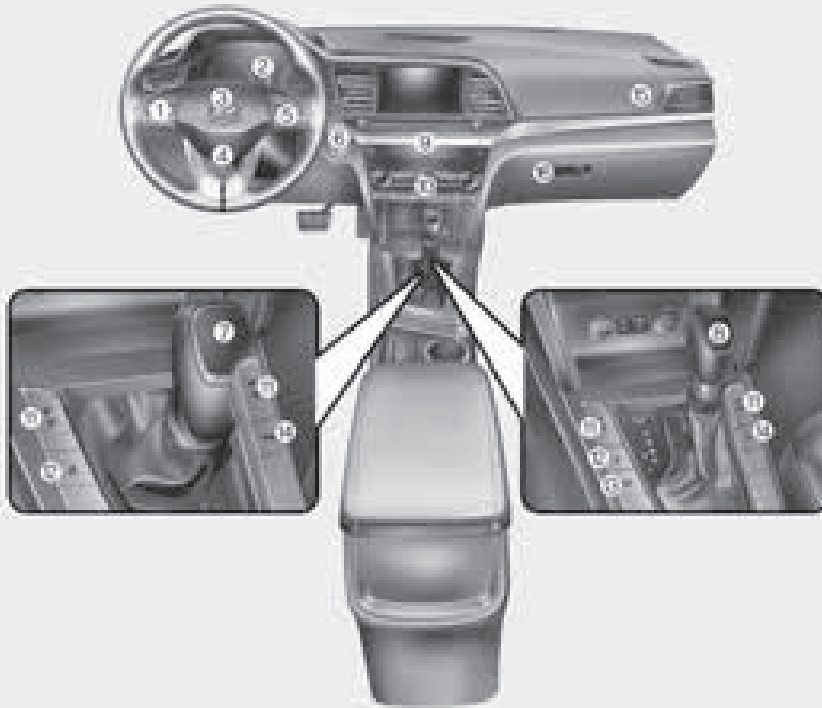

Фактическая форма может отличаться от изображения.

1. Средства управления аудиосистемой на рулевом колесе/Средства управления беспроводной гарнитурой *Bluetooth®* Wireless Technology4-4, 4-6
2. Приборная панель3-64
3. Звуковой сигнал3-33
4. Передняя подушка безопасности водителя2-59
5. Система адаптивного круиз-контроля..5-127
6. Ключ зажигания/Кнопка запуска/Остановки двигателя.....5-6, 5-10
7. Механическая коробка передач5-19
8. Автоматическая коробка передач/Коробка передач с двойным сцеплением..5-24, 5-33
9. Световая аварийная сигнализация.....6-2
10. Система управления микроклиматом с ручным управлением/
Автоматическая система управления микроклиматом3-150, 3-163
11. Подогреватель сиденья/
Охладитель сидений.....2-25
12. Рулевое колесо с обогревом3-32
13. Кнопка интегрированной системы управления режимом вождения5-63
14. Кнопка системы помощи при парковке3-140
15. Подушка безопасности переднего пассажира2-59
16. Ящик вещевой.....3-189

OAD018004L

МОТОРНЫЙ ОТСЕК

■ 2,0 MPI

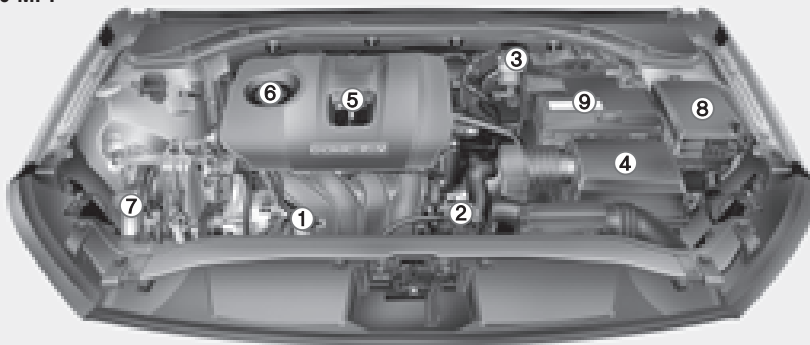

1. Резервуар для охлаждающей жидкости двигателя7-39
2. Крышка радиатора7-37
3. Резервуар для тормозной жидкости/ жидкости гидропривода сцепления..7-42
4. Воздушный фильтр.....7-46
5. Указатель уровня масла в двигателе.....7-34
6. Крышка маслосливной горловины двигателя.....7-35
7. Резервуар для жидкости омывателя ветрового стекла.....7-44
8. Блок предохранителей7-73
9. Аккумуляторная батарея7-54

■ 1,6 MPI

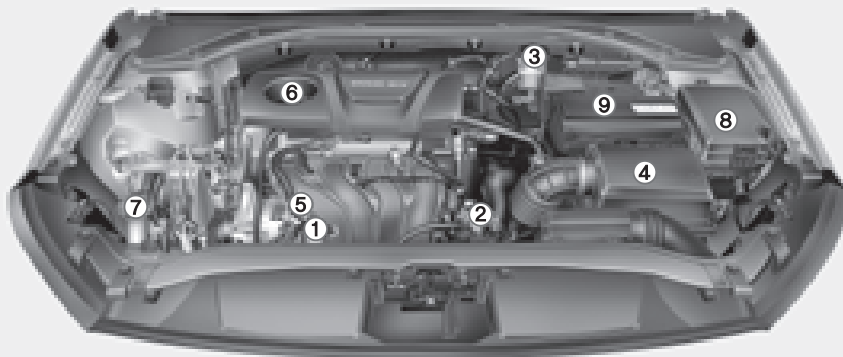

Фактический моторный отсек транспортного средства может отличаться от изображения.

OAD078100L/OAD078101L

■ 1,6 T-GDI

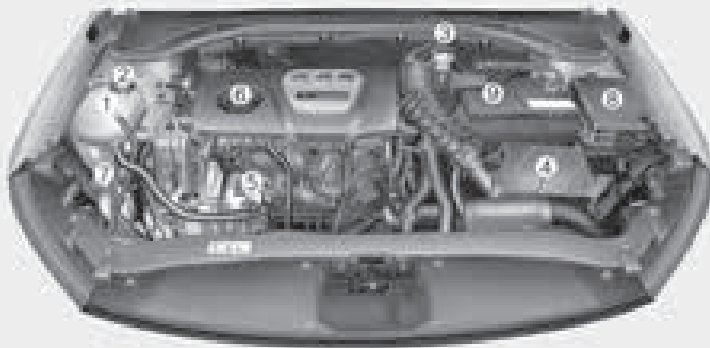

1. Резервуар для охлаждающей жидкости двигателя7-39
2. Крышка радиатора7-37
3. Резервуар для тормозной жидкости/ жидкости гидропривода сцепления ..7-42
4. Воздушный фильтр.....7-46
5. Указатель уровня масла в двигателе.....7-34
6. Крышка маслосливной горловины двигателя.....7-35
7. Резервуар для жидкости омывателя ветрового стекла.....7-44
8. Блок предохранителей7-73
9. Аккумуляторная батарея7-54

Фактический моторный отсек транспортного средства может отличаться от изображения.

OAD078120

Системы безопасности автомобиля

Данная глава содержит важную информацию о защите водителя и пассажиров. Здесь приводится пояснение надлежащего использования сидений и ремней безопасности, а также пояснение работы подушек безопасности. Кроме того, данная глава поясняет правильное пристегивание младенцев и детей в автомобиле.

Важные меры предосторожности	2-3	Ремни безопасности	2-29
Необходимо всегда пристегивать ремень безопасности	2-3	Меры предосторожности при использовании ремней безопасности	2-29
Всегда должна использоваться детская удерживающая система	2-3	Предупредительный сигнал ремня безопасности	2-31
Связанные с подушкой безопасности опасности	2-3	Система ремней безопасности	2-33
Отвлечение внимания водителя	2-4	Дополнительные меры предосторожности при использовании ремней безопасности	2-39
Контроль скорости транспортного средства	2-5	Содержание ремней безопасности в надлежащем состоянии	2-42
Необходимо поддерживать безопасное состояние транспортного средства	2-5	Детская удерживающая система (ДУС)	2-43
Сиденья	2-6	Дети всегда должны находиться на задних сиденьях	2-43
Меры предосторожности	2-7	Выбор детской удерживающей системы (ДУС)	2-44
Переднее сиденье	2-8	Установка детской удерживающей системы (ДУС)	2-46
Задние сиденья	2-16		
Подголовник	2-20		
Сиденья с обогревом и вентиляцией	2-24		

Подушка безопасности - дополнительная система безопасности	2-57
Расположение подушек безопасности	2-59
Принцип работы системы подушек безопасности	2-63
Что происходит после раскрытия подушек безопасности	2-68
Почему подушка безопасности не раскрылась при столкновении?	2-70
Уход за ДСБ	2-77
Дополнительные меры предосторожности	2-78
Этикетки, предупреждающие о наличии подушек безопасности	2-79

ВАЖНЫЕ МЕРЫ ПРЕДОСТОРОЖНОСТИ

В этом разделе и во всем этом руководстве будет указано множество мер по обеспечению безопасности и рекомендаций. В этом разделе представлены наиболее важные меры по обеспечению безопасности.

Необходимо всегда пристегивать ремень безопасности

При использовании ремня безопасности обеспечивается наиболее эффективная защита при всех видах аварий. Система подушек безопасности спроектирована как дополнение к ремням безопасности и не заменяет их. Поэтому, хотя транспортное средство и оборудовано системой подушек безопасности, водитель и пассажиры **ВСЕГДА** должны использовать надлежащим образом ремни безопасности.

Всегда должна использоваться детская удерживающая система

Все дети до 13 лет во время движения транспортного средства всегда должны находиться на заднем сидении. При этом они должны быть пристегнуты ремнями безопасности. Для младенцев и маленьких детей должна использоваться соответствующая детская удерживающая система. Большие дети должны использовать дополнительную подушку с поясными и плечевыми секциями ремня безопасности, пока они не могут использовать ремень безопасности должным образом без дополнительной подушки.

Связанные с подушкой безопасности опасности

Подушки безопасности, в случае аварии, могут спасти жизнь, но они также могут стать причиной серьезной травмы или травмы со смертельным исходом, если сидеть к ним слишком близко или не использовать должным образом ремни безопасности. Младенцы, маленькие дети и люди невысокого роста подвергаются наибольшему риску при раскрытии подушек безопасности. Должны соблюдаться все приведенные в данном руководстве инструкции и предупреждения.

Отвлечение внимания водителя

Отвлечение внимания водителя является серьезной и потенциально смертельной опасностью, особенно для неопытных водителей. При нахождении за рулем безопасности следует уделять повышенное внимание. Водители должны знать о различных потенциальных факторах отвлечения внимания, таких как сонливость, доставание предметов, прием пищи, личная гигиена, другие пассажиры и использование мобильных телефонов (список этим не ограничивается).

Отвлекаясь водители могут терять контроль за обстановкой на дороге или убирать руки с рулевого колеса, сосредоточиваясь помимо вождения на других действиях. Для снижения риска быть отвлеченным и вероятности аварии:

- Необходимо **ВСЕГДА** производить настройку мобильных устройств (таких как MP3-плееры, телефоны, навигационные блоки и т. д.) когда транспортное средство остановлено.
- Использование мобильных устройств допустимо **ТОЛЬКО** если это разрешено законом и условия допускают его безопасное использование. **НЕДОПУСТИМО** набирать текст и отправлять электронную почту во время движения. В большинстве стран водителям запрещается набирать текст на законодательном уровне. В некоторых странах и городах водителям также запрещается использовать переносные телефоны.
- **НЕ СЛЕДУЕТ** использовать мобильные устройства, если это отвлекает от вождения. Водитель несет ответственность за своих пассажиров и других участников дорожного движения, поэтому необходимо управлять своим транспортным средством безопасным образом. При этом руки должны находиться на рулевом колесе и должно вестись постоянное наблюдение за дорожной обстановкой.

Контроль скорости транспортного средства

Превышение скорости является основной причиной получения повреждений при аварии, в том числе со смертельным исходом. Таким образом, превышение скорости является наибольшим риском, но серьезные травмы могут быть получены и при низкой скорости движения. Скорость должна выбираться в соответствии с текущими условиями, даже если она будет ниже разрешенной.

Необходимо поддерживать безопасное состояние транспортного средства

Прокол шины или наличие механической неисправности могут быть чрезвычайно опасными. Для снижения вероятности подобных проблем следует регулярно проверять давление воздуха в шинах и их общее состояние. Своевременно должны выполняться все плановые технические обслуживания.

СИДЕНЬЯ

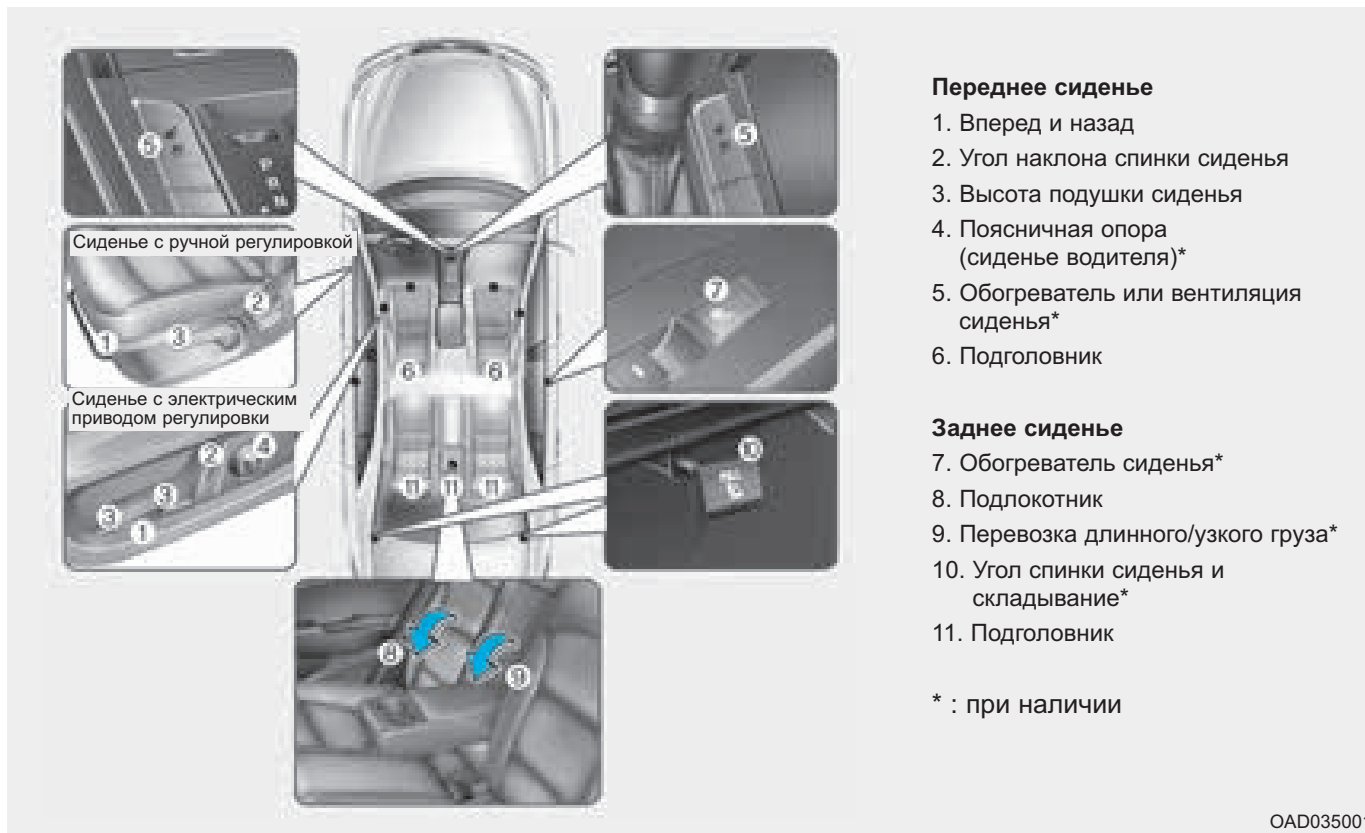

Меры предосторожности

Сиденье должно быть отрегулировано так, чтобы сидеть на нем было безопасно. Комфортное положение сиденья играет важную роль в обеспечении безопасности водителя и пассажиров при аварии (наряду с ремнями безопасности и системой подушек безопасности).



ОСТОРОЖНО

Не следует использовать подушки сидения, уменьшающие трение между сидением и пассажиром. Бедра пассажира могут выскользнуть из-под ремня во время аварии или внезапной остановки. Ремень безопасности может не сработать должным образом и это может привести к серьезным или летальным повреждениям внутренних органов.

Система подушек безопасности

Могут быть приняты определенные меры для снижения риска получения травмы в случае раскрытия подушки безопасности. Если сидеть к подушке безопасности слишком близко, это значительно увеличивает риск нанесения телесных повреждений при ее срабатывании.

Сиденье следует переместить как можно дальше от передних подушек безопасности, при этом сохраняя контроль над транспортным средством.



ОСТОРОЖНО

Для снижения риска нанесения телесных повреждений в случае срабатывания подушки безопасности должны быть приняты следующие меры:

- Сместить сиденье водителя назад в максимально возможной степени, сохраняя возможность управления транспортным средством.
- Сместить сиденье переднего пассажира как можно дальше назад.
- Удерживать обод рулевого колеса в соответствующих положении часовой стрелки "9" и "3" часа местах, чтобы минимизировать риск получения травмы рук.
- НЕДОПУСТИМО располагать что-либо или кого-либо перед подушкой безопасности.
- Не разрешать переднему пассажиру класть ноги на переднюю панель, чтобы минимизировать риск травмы ног.

Ремни безопасности

Необходимо всегда пристегивать ремни безопасности до начала поездки.

Пассажиры всегда должны сидеть прямо и быть пристегнутыми ремнями безопасности. Младенцы и маленькие дети должны быть пристегнуты соответствующей детской удерживающей системой. Дети, для которых используется дополнительная подушка, и взрослые должны быть пристегнуты ремнями безопасности.

ОСТОРОЖНО

При регулировании ремней безопасности должны быть приняты следующие меры:

- **НЕДОПУСТИМО пристегивать ремнем безопасности больше чем одного человека.**
- **Необходимо всегда устанавливать спинку сиденья вертикально, опоясывая бедра поясной частью ремня безопасности.**
- **НЕДОПУСТИМО пристегивать поясной частью ремня безопасности детей или младенцев.**
- **Недопустимо прокладывать ремень безопасности через шею, через острые кромки или пропускать плечевую лямку помимо тела.**
- **Недопустимо защемление ремня безопасности.**

Переднее сиденье

Положение переднего сиденья может быть отрегулировано с помощью рычага управления или переключателей, расположенных на внешней стороне подушки сиденья. Перед началом поездки положение сиденья следует отрегулировать так, чтобы было удобно управлять рулевым колесом, педалями и органами управления на приборной панели.

ОСТОРОЖНО

При регулировании сиденья должны быть приняты следующие меры:

- **НЕДОПУСТИМО** регулировать сиденье при движении транспортного средства. При этом может быть потеряна контроль над транспортным средством, что может стать причиной аварии.
- Недопустимо располагать под передними сиденьями какие-либо предметы. Незакрепленные предметы в районе ног водителя могут помешать управлять педалями, что может стать причиной аварии.
- Ничто не должно мешать устанавливать и фиксировать спинку сиденья в нормальном положении.

- Недопустимо оставлять зажигалку на полу или на сиденье. При изменении положения сиденья газ может выйти из зажигалки, что может привести к возгоранию.
- Соблюдайте особую осторожность, извлекая мелкие предметы из пространства под сиденьем или между сиденьем и центральной консолью. Острые края механизма сиденья могут привести к порезам или травмам рук.
- При регулировке положения передних сидений следует соблюдать осторожность, если на задних сиденьях находятся люди.
- После выполнения регулировки убедитесь, что сиденье надежно зафиксировано. Если это не так, сиденье может внезапно сместиться и привести к аварии.

! ВНИМАНИЕ

Для предотвращения травмы:

- Недопустимо регулировать сиденье, если пристегнут ремень безопасности. Перемещение подушки сиденья вперед может вызвать сильное давление на живот.
- Следует соблюдать осторожность, чтобы руки или пальцы не попали в механизм сиденья при его перемещении.

Ручная регулировка (при наличии)



Регулировка продольного положения

Для перемещения сиденья вперед
или назад:

1. Потянуть вверх и удерживать регулировочный рычаг направляющей сиденья.
2. Переместить сиденье в требуемое положение.

3. Отпустить рычаг и удостовериться, что сиденье зафиксировано в новом положении. Попытаться переместить сиденье вперед и назад без использования рычага. Если сиденье перемещается, оно не зафиксировано должным образом.

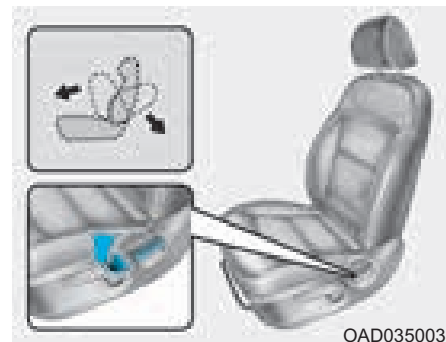

Угол наклона спинки

Чтобы отрегулировать угол
наклона спинки сиденья:

1. Слегка наклониться вперед и поднять вверх рукоятку регулировки спинки.
2. Осторожно наклониться назад и установить спинку сиденья в требуемое положение.
3. Отпустить рычаг и удостовериться, что спинка сиденья зафиксирована в новом положении. (После фиксации спинки сиденья рукоятка ДОЛЖНА вернуться в исходное положение).

Откидывание спинки сиденья

Управление транспортным средством при откинутой спинке сиденья может быть опасным. При откидывании спинки, даже в случае пристегивания ремнями безопасности, эффективность системы безопасности (ремней безопасности и подушек безопасности) значительно снижается.

ОСТОРОЖНО

НЕДОПУСТИМО управлять транспортным средством при откинутой спинке сиденья.

Управление транспортным средством при откинутой спинке сиденья значительно увеличивает вероятность получения серьезной травмы или травмы со смертельным исходом в случае столкновения или резкого торможения.

Водители и пассажиры всегда должны сидеть на сиденьях должным образом, ремни безопасности должны быть пристегнуты, а спинки сидений установлены в вертикальное положение.

Ремни безопасности должны опоясывать бедра и грудь, чтобы они могли работать должным образом. При откинутой спинке сиденья плечевым ремнем не может выполняться его функция, поскольку он не прижат к груди. Вместо этого он находится спереди. При аварии может иметь место сильный удар о ремень безопасности, вызывающий травму шеи или другие травмы.

Чем больше откинута спинка сиденья, тем больше вероятность, что бедра пассажира будут двигаться под поясным ремнем безопасности или шея пассажира ударится о плечевую лямку.



Высота подушки сиденья
(для сиденья водителя,
при наличии)

Изменение высоты подушки сиденья:

- Нажать несколько раз на рукоятку для опускания подушки сиденья.
- Потянуть несколько раз рукоятку вверх для поднимания подушки сиденья.

Регулирование с электроприводом (при наличии)

ОСТОРОЖНО

НЕДОПУСТИМО оставлять детей в транспортном средстве без присмотра. Дети могут случайно нажать на регулятор и попасть руками в механизм регулировки сидений во время его работы.

! ВНИМАНИЕ

Для предотвращения повреждения сидений:

- Необходимо прекратить регулировку, когда сиденье достигнет крайнего переднего или заднего положения.
- Не следует производить регулировку сидений при остановленном двигателе дольше необходимого. При этом может произойти разряд аккумуляторной батареи.
- Недопустима одновременная регулировка нескольких сидений. Это может вызвать повреждение электрической системы.

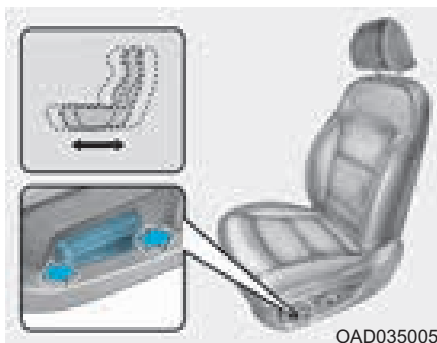

Регулировка продольного положения

Для перемещения сиденья вперед или назад:

1. Нажать управляющий выключатель вперед или назад.
2. Отпустить переключатель, как только сиденье будет установлено в требуемое положение.

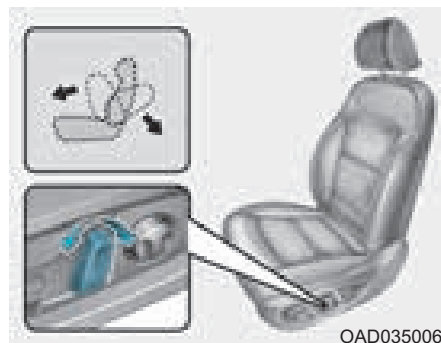

Угол наклона спинки

Чтобы отрегулировать угол наклона спинки сиденья:

1. Нажать управляющий выключатель вперед или назад.
2. Отпустить выключатель, как только спинка сиденья будет установлена в требуемое положение.

Откидывание спинки сиденья

Управление транспортным средством при откинутой спинке сиденья может быть опасным. При откидывании спинки, даже в случае пристегивания ремнями безопасности, эффективность системы безопасности (ремней безопасности и подушек безопасности) значительно снижается.

⚠ ОСТОРОЖНО

НЕДОПУСТИМО управлять транспортным средством при откинутой спинке сиденья.

Управление транспортным средством при откинутой спинке сиденья значительно увеличивает вероятность получения серьезной травмы или травмы со смертельным исходом в случае столкновения или резкого торможения.

Водители и пассажиры всегда должны сидеть на сиденьях должным образом, ремни безопасности должны быть пристегнуты, а спинки сидений установлены в вертикальное положение.

Ремни безопасности должны опоясывать бедра и грудь, чтобы они могли работать должным образом. При откинутой спинке сиденья плечевым ремнем не может выполняться его функция, поскольку он не прижат к груди. Вместо этого он находится спереди. При аварии может иметь место сильный удар о ремень безопасности, вызывающий травму шеи или другие травмы.

Чем больше откинута спинка сиденья, тем больше вероятность, что бедра пассажира будут двигаться под поясным ремнем безопасности или шея пассажира ударится о плечевую лямку.

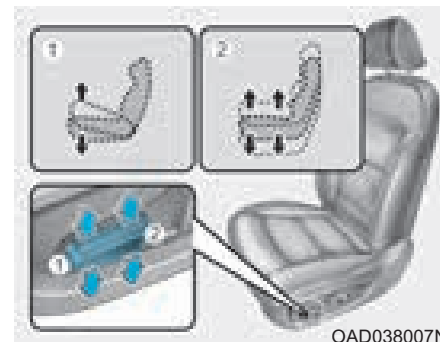

Регулировка угла наклона подушки сиденья (1, при наличии)

Для изменения угла наклона передней части подушки:

Переместите переднюю часть регулятора вверх для поднятия или вниз для опускания передней части подушки сиденья.

Отпустить переключатель, как только сиденье будет установлено в требуемое положение.

Регулировка высоты подушки сиденья (2, при наличии)

Изменение высоты подушки сиденья:

Переместите заднюю часть регулятора вверх для поднятия или вниз для опускания подушки сиденья.

Отпустить переключатель, как только сиденье будет установлено в требуемое положение.



Поясничная опора

- Поясничную опору можно отрегулировать с помощью соответствующего регулятора.
- Нажмите на переднюю часть регулятора (1), чтобы увеличить опору, или на заднюю часть регулятора (2), чтобы уменьшить опору.

Карман спинки сиденья (при наличии)



На спинках передних сидений предусмотрены карманы.

! ВНИМАНИЕ

Недопустимо класть в карманы спинок сидений тяжелые или острые предметы.

В случае аварии они могут стать причиной травмы людей.

Задние сиденья

Заднее сиденье со складной спинкой (при наличии)

Для перевозки длинных предметов или увеличения объема полости багажного отделения транспортного средства спинки задних сидений можно сложить.

ОСТОРОЖНО

- **Пассажиры не должны сидеть на сложенных спинках задних сидений во время движения транспортного средства. В таком положении невозможно использование ремней безопасности.**

Это может стать причиной серьезной травмы или летального исхода в случае аварии или резкой остановки.

- **Высота расположенных на сложенных спинках задних сидений предметов не должна превышать высоту спинок передних сидений. В случае резкой остановки груз может сместиться вперед и стать причиной травмы или повреждений.**

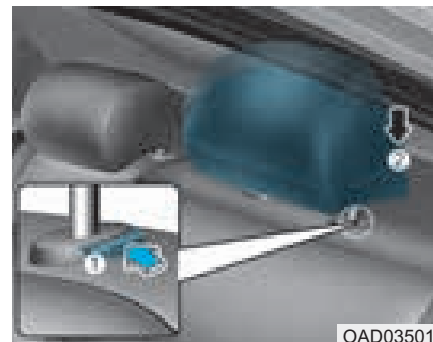

Процедура складывания спинки заднего сиденья:

1. Установите спинку переднего сиденья в вертикальное положение и, при необходимости, сдвиньте его вперед.
2. Опустите подголовник заднего сиденья в крайнее нижнее положение.



3. Потяните рычаг (1) складывания спинки сиденья, расположенный со стороны багажника.



4. Сложите спинку сиденья вперед.
5. Для использования заднего сиденья необходимо поднять и потянуть спинку сиденья назад. Тяните за спинку сиденья до щелчка. Убедитесь, что сиденье зафиксировано.

ОСТОРОЖНО

При возврате спинки заднего сиденья из сложенного в вертикальное положение спинку следует удерживать и поднимать медленно. Убедитесь, что спинка сиденья зафиксирована в вертикальном положении, нажав на верхнюю часть спинки. Если спинка сиденья не зафиксирована, то в случае аварии или резкой остановки груз может со значительной силой сместиться вперед и стать причиной серьезных травм или летального исхода.

 **ОСТОРОЖНО**

Не размещайте предметы на заднем сиденье, так как их невозможно закрепить должным образом. В случае столкновения они могут стать причиной серьезных травм или летального исхода.

 **ОСТОРОЖНО**

Перед погрузкой или выгрузкой груза необходимо убедиться, что двигатель остановлен, рычаг переключения передач находится в положении Р (парковка) и задействован стояночный тормоз. Невыполнение этих требований может привести к тому, что транспортное средство начнет движение при случайном смещении рычага переключения передач.

Подлокотник



Подлокотник расположен по центру заднего сиденья. Для его использования следует опустить подлокотник из спинки сиденья.

Перевозка длинного/узкого груза (при наличии)



Дополнительное пространство для длинного/узкого груза (лыжи, доски и т. д.), который невозможно разместить должным образом при закрытом багажнике.

1. Опустить подлокотник.
2. Нажать на рычаг и сместить крышку вниз.

! ВНИМАНИЕ

- Необходимо соблюдать осторожность, пропуская груз через задние пассажирские сиденья, чтобы предотвратить повреждение внутренней обивки транспортного средства.
- Когда груз загружен через задние пассажирские сиденья, необходимо его закрепить должным образом, чтобы предотвратить произвольное перемещение во время движения.

⚠ ОСТОРОЖНО

Необходимо всегда фиксировать положение багажа для предотвращения его резкого перемещения по автомобилю при столкновении, что может вызвать нанесение травм людям, находящимся в транспортном средстве. Особую осторожность следует соблюдать в отношении предметов, расположенных на задних сиденьях, поскольку они могут ударить людей, находящихся на передних сиденьях, при лобовом столкновении.

⚠ ОСТОРОЖНО

Погрузка груза

Перед погрузкой или выгрузкой груза необходимо убедиться, что двигатель остановлен, селектор автоматической коробки передач/коробки передач с двойным сцеплением находится в положении «Р» (парковка) и задействован стояночный тормоз.

Невыполнение этих требований может привести к тому, что транспортное средство начнет движение при случайном смещении селектора.

Подголовник

Передние и задние сиденья транспортного средства оснащены регулируемыми подголовниками. Подголовниками обеспечивается комфорт пассажиров, но основным их предназначением является защита пассажиров от хлыстовой травмы и других травм позвоночника или шеи во время аварии, особенно при попутном столкновении (удар сзади).

ОСТОРОЖНО

Для снижения риска серьезных травм или смерти (в случае аварии) при регулировании подголовников должны быть приняты следующие меры предосторожности:

- До начала поездки на транспортном средстве следует отрегулировать подголовники на всех пассажирских сиденьях.
- Поездка с демонтированным подголовником **НЕДОПУСТИМА**.

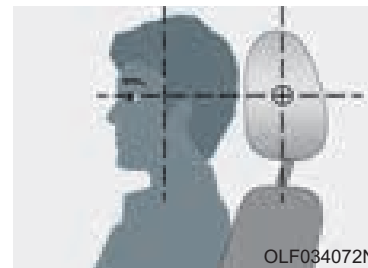

Подголовники должны быть отрегулированы так, чтобы средняя часть подголовника находилась на высоте глаз.

- **НЕ ДОПУСТИМО** регулировать положение подголовника сиденья водителя во время движения транспортного средства.
- Подголовник должен располагаться как можно ближе к голове пассажира. Не следует использовать подушки, если при этом тело не соприкасается со спинкой.
- После завершения регулировки следует убедиться, что подголовник зафиксирован в требуемом положении.

К СВЕДЕНИЮ

Для предотвращения повреждений НЕ СЛЕДУЕТ ударять и тянуть подголовник.

! ВНИМАНИЕ

Если на задних сиденьях нет пассажиров, подголовники следует опустить в самое нижнее положение. Подголовником заднего сиденья может ограничиваться видимость задней зоны.

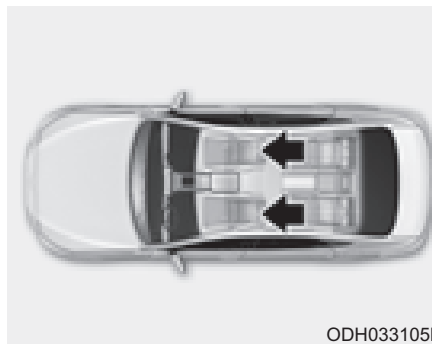
Подголовники передних сидений

ODH033105L

Для обеспечения комфорта и безопасности пассажиров передние сиденья оснащены регулируемыми подголовниками.

**Регулировка по высоте вверх и вниз**

Увеличение высоты подголовника:

1. Переместить подголовник вверх в требуемое положение (1).

Уменьшение высоты подголовника:

1. Нажать и удерживать кнопку фиксатора (2) на опоре подголовника.
2. Переместить подголовник вниз в требуемое положение (3).

К СВЕДЕНИЮ



При наклоне спинки сиденья вперед, если подушка сиденья и подголовник находятся в поднятом состоянии, вероятно соприкосновение подголовника с солнцезащитным козырьком или другими элементами интерьера транспортного средства.

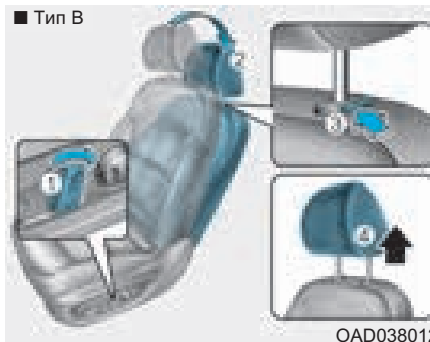
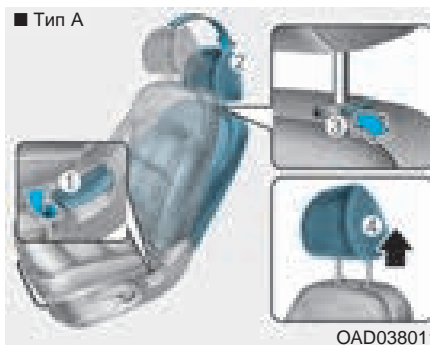

Снятие/переустановка

Снятие подголовника:

1. Наклоните спинку сиденья (2) с помощью рычага или переключателя (1) наклона спинки.

2. Поднимите подголовник, насколько это возможно.
3. Нажмите кнопку фиксатора подголовника (3), и одновременно потяните подголовник вверх (4).

ОСТОРОЖНО

НИКОГДА не позволяйте никому ездить в сиденье с удаленным подголовником.

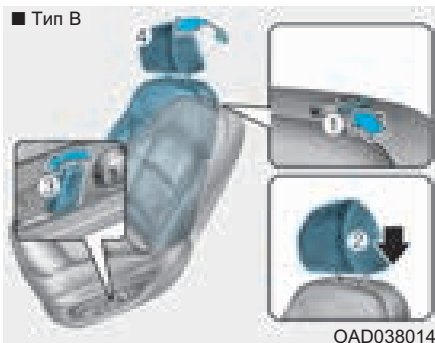
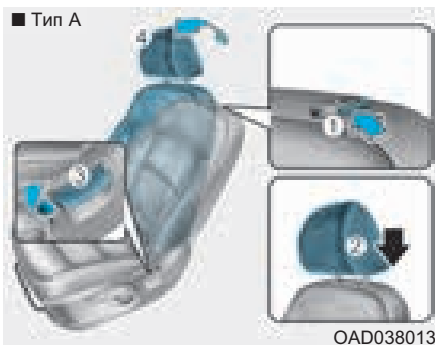

- Отрегулируйте подголовник на нужную высоту.
- Наклоните спинку сиденья (4) с помощью рычага или переключателя (3) наклона спинки.

ОСТОРОЖНО

Всегда убедитесь, что подголовник фиксируется на место после переустановки и настройки его должным образом.

Подголовники задних сидений



Для обеспечения комфорта и безопасности пассажиров задние сиденья оснащены подголовниками.

Чтобы установить подголовник:

- Наклоните спинку сиденья.
- Установите стойки подголовника (2) в отверстия, одновременно нажимая на кнопку фиксатора (1).

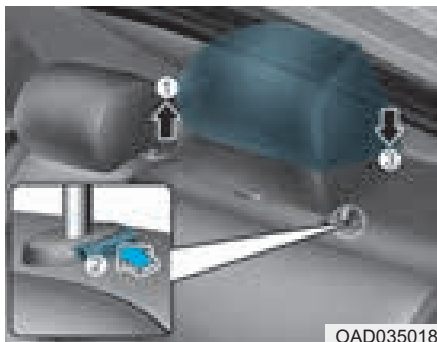

Регулировка по высоте вверх и вниз (при наличии)

Увеличение высоты подголовника:

1. Переместить подголовник вверх в требуемое положение (1).

Уменьшение высоты подголовника:

1. Нажать и удерживать кнопку фиксатора (2) на опоре подголовника.
2. Переместить подголовник вниз в требуемое положение (3).

Сиденья с обогревом и вентиляцией

Обогреватели сидений (при наличии)

Обогреватели сидений предназначены для обогрева сидений в холодную погоду.

ОСТОРОЖНО

Обогреватель сиденья может стать причиной **ТЯЖЕЛЫХ ОЖОГОВ** даже при низкой температуре, особенно при длительном использовании.

Пассажиры должны быть в состоянии почувствовать, что сиденье становится слишком горячим, и своевременно выключить обогреватель.

Люди, которые не могут определить изменение температуры или боль в коже, должны соблюдать крайнюю осторожность. Особенно это касается следующих типов пассажиров:

- Младенцы, дети, лица пожилого возраста или недееспособные лица, а также недавно выписанные пациенты.
- Люди с чувствительной кожей.
- Утомленные люди.
- Интоксигированные люди.
- Люди под воздействием медицинских препаратов, которые могут вызвать дремоту или сонливость.

ОСТОРОЖНО

НЕДОПУСТИМО класть что-либо на сиденье, что может мешать теплопередаче от обогревателя сиденья (покрывала или подушки, например). Это может вызвать перегрев обогревателя сиденья и стать причиной ожога или повреждения сиденья.

К СВЕДЕНИЮ

Для предотвращения повреждения систем обогрева сидений и самих сидений нужно соблюдать следующее.

- Запрещается использование для чистки сидений растворителей, таких как разбавитель краски, бензол, спирт и бензин.
- Не следует класть на сиденье с обогревом тяжелые или острые предметы.
- Не следует производить замену чехлов на сиденьях. Это может стать причиной повреждения обогревателя сиденья или системы вентиляции сиденья.

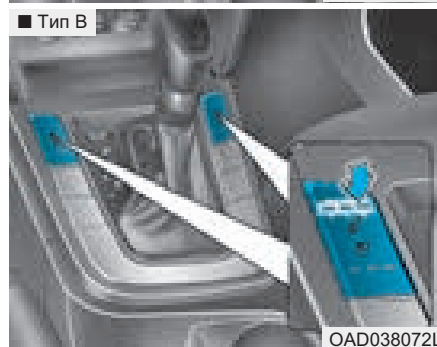
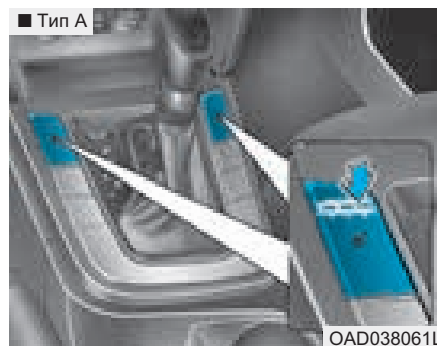

При работающем двигателе включить обогреватель сиденья водителя или пассажира.

Если погода теплая или если функция подогрева сидений не требуется, выключатели должны быть установлены в положение "выключено".

- Регулировка температуры в ручном режиме

При каждом нажатии выключателя температурный режим сиденья изменяется следующим образом:

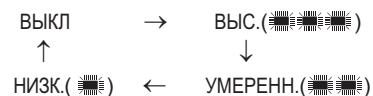

- Регулировка температуры в автоматическом режиме

После включения вручную кнопки ON (ВКЛ) обогреватель сиденья начинает автоматическое управление температурой сиденья для предотвращения низкотемпературных ожогов.

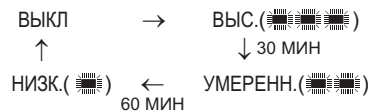

В случае повторного выбора температуры HIGH (выс.) температура будет управляться в автоматическом режиме.

- Если при работающем обогревателе удерживать переключатель нажатым дольше 1,5 секунды, обогреватель сиденья отключится.
- По умолчанию при включении зажигания переключатель обогревателя сиденья находится в разомкнутом положении.

i Информация

При переключении выключателя обогревателя сиденья в положение "включено" производится автоматическое включение и выключение системы обогрева сиденья в зависимости от температуры сиденья.

Переднее сиденье с вентиляцией (при наличии)

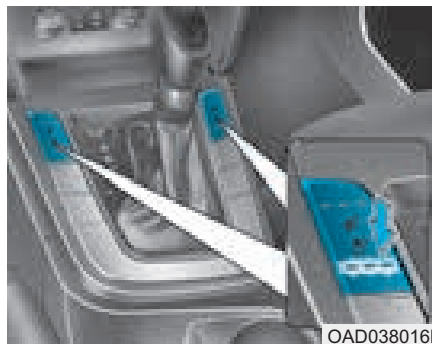

Система вентиляции сидений обеспечивает охлаждение передних сидений путем подачи воздуха через небольшие вентиляционные отверстия в поверхности подушек и спинок сидений.

Если работа системы вентиляции сидений не требуется, то переключатели должны быть разомкнуты. Во время работы двигателя нажмите на переключатель, чтобы охладить сиденье водителя или переднего пассажира (при наличии).

- При каждом нажатии на переключатель воздушный поток изменяется следующим образом:

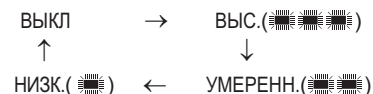

- Если во время работы системы вентиляции сидений нажать и удерживать переключатель более 1,5 с, система выключится.
- По умолчанию после включения зажигания переключатель системы вентиляции сидений находится в разомкнутом положении.

К СВЕДЕНИЮ

Для предотвращения повреждения системы вентиляции сидений:

- Используйте систему вентиляции сидений ТОЛЬКО при включенной системе климат-контроля. Длительное использование системы вентиляции сидений при выключенной системе климат-контроля может привести к неисправности системы вентиляции сидений.
- Запрещается использовать для чистки сидений растворители, такие как разбавитель краски, бензол, спирт и бензин.
- Следует избегать попадания жидкости на передние сиденья, при этом вентиляционные отверстия могут быть заблокированы и не смогут выполнять работу надлежащим образом.
- Недопустимо класть под сиденья газеты или пластиковые пакеты. Ими может быть заблокирован приток воздуха и система вентиляции не будет работать должным образом.
- Не следует менять обивку сидений. Это может привести к повреждению системы вентиляции сидений.
- Если система вентиляции не работает должным образом, следует выключить и снова включить зажигание. Если это не поможет, рекомендуется обратиться к официальному дилеру HYUNDAI для проверки системы.

Обогреватели задних сидений (при наличии)

При работающем двигателе включить любой из выключателей обогревателей задних сидений.

Если погода теплая или если функция подогрева сидений не требуется, выключатели должны быть установлены в положение "выключено".

При каждом нажатии выключателя температурный режим сиденья изменяется следующим образом:

ВЫКЛ. → ВЫС. (☀️☀️☀️) → НИЗК. (☀️)



По умолчанию при включении зажигания переключатель обогревателя сиденья находится в положении "включено".

i Информация

При переключении выключателя обогревателя сиденья в положение "включено" производится автоматическое включение и выключение системы обогрева сиденья в зависимости от температуры сиденья.

РЕМНИ БЕЗОПАСНОСТИ

В этом разделе приводится описание надлежащего использования ремней безопасности. Также указываются некоторые из недопустимых действий при использовании ремней безопасности.

Меры предосторожности при использовании ремней безопасности

Перед началом поездки следует всегда пристегивать ремень безопасности и убедиться, что все пассажиры пристегнули ремни безопасности. Система подушек безопасности (при наличии) является только дополнением к ремням безопасности как дополнительное устройство защиты и не может заменить ремни безопасности. В большинстве стран требуется, чтобы все люди в транспортном средстве были пристегнуты ремнями безопасности.

ОСТОРОЖНО

При движении транспортного средства **ВСЕ** пассажиры должны быть пристегнуты ремнями безопасности. При пристегивании ремней безопасности должны быть приняты следующие меры:

- **ВСЕГДА** пристегивать детей до 13 лет на задних сиденьях с помощью соответствующей удерживающей системы.
- **ЗАПРЕЩАЕТСЯ** сажать детей при движении транспортного средства на переднее сиденье для пассажира. Если ребенок старше 13 лет должен сидеть на переднем сиденье, сиденье должно быть перемещено как можно дальше назад и ребенок должен быть пристегнут с помощью ремня безопасности.
- **НЕДОПУСТИМО** пристегивать поясной частью ремня безопасности пассажирского сиденья детей или младенцев.
- **НЕДОПУСТИМО** управлять транспортным средством при откинутой спинке сиденья.

- Недопустимо сажать детей на одно сиденье или пристегивать их одним ремнем.
- Недопустимо пропускать плечевой ремень под рукой или за спиной.
- Недопустимо накидывать ремень безопасности поверх хрупких предметов. В случае резкого торможения или столкновения они могут быть повреждены ремнем.
- Недопустимо использование перекрученного ремня безопасности. Перекрученный ремень безопасности не обеспечит надлежащей защиты в случае аварии.
- Недопустимо использование поврежденного ремня безопасности.
- Недопустимо пристегивание пряжки ремня безопасности к замку другого сиденья.

- **ЗАПРЕЩАЕТСЯ** отстегивать ремень безопасности во время поездки. Это может привести к потере управления транспортным средством и стать причиной аварии.
- Убедиться, что ничто не мешает фиксации пряжки в замке ремня безопасности. Это может помешать надлежащей фиксации пряжки в замке.
- Не допускается внесение владельцем автомобиля таких изменений или дополнений в конструкцию, которые либо будут препятствовать нормальной работе устройств натяжения ремней безопасности по устранению провисания ремня, или будут препятствовать регулировке натяжения ремня с этой же целью.

ОСТОРОЖНО

Поврежденные ремни безопасности и механизмы натяжения не будут работать должным образом. Необходимо всегда производить замену:

- Изношенных, загрязненных или поврежденных лямок.
- Поврежденных деталей.
- После аварии должна быть заменена вся система ремней безопасности в сборе, даже при отсутствии видимых повреждений.

Предупредительный сигнал ремня безопасности

Предупреждение о незастегнутых ремнях безопасности

■ Для водителя на комбинации приборов



OLMB033022

В качестве напоминания для водителя, контрольные лампы ремней безопасности водителя и пассажира переднего сиденья будут мигать приблизительно 6 секунд каждый раз, когда включается зажигание.

Если ремень безопасности не будет пристегнут после включения зажигания или если он будет отстегнут после включения зажигания, будет гореть контрольная лампа ремня безопасности, пока ремень не будет пристегнут.

В случае начала движения с непристегнутым ремнем безопасности или отстегивания ремня на скорости ниже 20 км/ч, соответствующая сигнальная лампа будет продолжать гореть до тех пор, пока ремень не будет пристегнут.

В случае продолжения движения с непристегнутым ремнем безопасности или отстегивания ремня на скорости выше 20 км/ч в течение примерно 100 секунд будет раздаваться звуковой сигнал зуммера и будет мигать соответствующий сигнализатор.



Контрольная лампа ремня (при наличии)

В качестве напоминания для переднего пассажира контрольная лампа ремня безопасности сиденья переднего пассажира будет гореть приблизительно 6 секунд каждый раз, когда включается зажигание.

Если ремень безопасности не будет пристегнут после включения зажигания или если он будет отстегнут после включения зажигания, будет гореть контрольная лампа ремня безопасности, пока ремень не будет пристегнут.

В случае начала движения с непристегнутым ремнем безопасности или отстегивания ремня на скорости ниже 20 км/ч, соответствующая сигнальная лампа будет продолжать гореть до тех пор, пока ремень не будет пристегнут.

В случае продолжения движения с непристегнутым ремнем безопасности или отстегивания ремня на скорости выше 20 км/ч в течение примерно 100 секунд будет раздаваться звуковой сигнал зуммера и будет мигать соответствующий сигнализатор.



ОСТОРОЖНО

Неправильная посадка во время движения неблагоприятно влияет на систему сигнализации ремня безопасности переднего пассажира. Важно, чтобы водитель проинструктировал пассажира о надлежащей посадке в соответствии с инструкциями, приведенным в данном руководстве.

Информация

- Контрольная лампа ремня безопасности пассажира переднего сиденья находится на центральном обрамлении.
- Несмотря на то, что сиденье пассажира переднего ряда свободно, сигнальная лампа ремня безопасности будет мигать или гореть в течение 6 секунд.
- Предупреждение о необходимости пристегнуть ремень безопасности для пассажирского сиденья переднего ряда могут срабатывать если на это место положен багаж. Контрольная лампа ремня безопасности заднего пассажира

Система ремней безопасности

Поясная и плечевая секции ремня безопасности



Для пристегивания ремня безопасности:

Необходимо вытянуть ремень из втягивающего устройства и вставить металлический язычок (1) в замок (2). При фиксации язычка в замке должен раздаться слышимый щелчок.



Нижняя часть ремня должна (1) должна удерживать бедра, а верхняя (2) — грудь.

После ручной регулировки поясного ремня безопасности длина ремня безопасности производится автоматически. При медленном наклоне вперед длина ремня будет соответственно увеличиваться. В случае резкого торможения или столкновения ремень будет заблокирован в текущем положении. Ремень также заблокируется при слишком резком наклоне вперед.

К СВЕДЕНИЮ

Если не удастся вытянуть достаточную длину ремня из втягивающего устройства, следует сильно потянуть за ремень и отпустить. После отпущения можно будет плавно вытянуть ремень на требуемую длину.

ОСТОРОЖНО



В случае ненадлежащей регулировки ремня безопасности риск получения серьезной травмы при аварии увеличивается. При регулировании ремней безопасности должны быть приняты следующие меры:

- Расположить поясную часть ремня безопасности как можно ниже через бедра, не на талии, чтобы было удобно. Это позволит при столкновении поглощать силу удара крепкими тазовыми костями, уменьшая вероятность внутренних травм.
- Расположить одну руку под плечевой лямкой, а другую поверх ремня, как показано на рисунке.
- Крепление плечевой лямки должно быть зафиксировано на требуемой высоте.
- Недопустимо прокладывать плечевую лямку через шею или лицо.

Регулировка высоты

Для обеспечения максимального комфорта и безопасности высота крепления плечевой лямки может быть отрегулирована в одно из четырех положений.

Плечевая лямка должна проходить через грудь и середину плеча со стороны двери, а не по шее.



Для регулирования высоты крепления ремня безопасности следует сместить регулятор высоты в требуемое положение.

Для увеличения высоты регулятор высоты должен быть смещен вверх (1). Для уменьшения высоты его следует сместить вниз (3), нажимая на кнопку регулятора высоты (2).

Для фиксации крепления в требуемом положении кнопку следует отпустить. Для проверки надлежащей фиксации необходимо попытаться сместить регулятор высоты.



Для отстегивания ремня безопасности:

Нажать на кнопку отстегивания пряжки (1) на замке ремня безопасности.

В отстегнутом состоянии лямка ремня безопасности должна автоматически сматываться втягивающим устройством. Если это не производится, следует проверить ремень на предмет перекручивания.

Задний центральный ремень безопасности



При использовании ремня безопасности пассажирами, находящимися на заднем сиденье, необходимо использовать пряжку с маркировкой CENTER.

i Информация

Если ремень безопасности не вытягивается из втягивающего механизма, потяните ремень с силой, чтобы снять блокировку. После освобождения вы сможете плавно вытащить ремень.

Устройство предварительного натяжения ремней безопасности (Водитель и передний пассажир, при наличии)

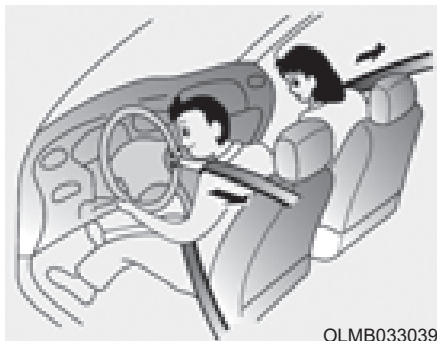

OLMB033039

Транспортное средство оборудовано устройствами предварительного натяжения ремней безопасности сидений водителя и переднего пассажира.

Устройство предварительного натяжения предназначено для натяжения ремня и удержания тела водителя или пассажира при лобовом столкновении. Преднатяжители ремней безопасности могут срабатывать одновременно с подушками безопасности при достаточно серьезных фронтальных столкновениях.

При резком торможении, или если попытаться наклониться вперед резким движением, втягивающее устройство ремня безопасности будет заблокировано в текущем положении. При определенных лобовых столкновениях устройство предварительного натяжения активизируется и втягивает ремень безопасности до создания плотного контакта с телом водителя или пассажира транспортного средства.

⚠ ОСТОРОЖНО

- Необходимо всегда пристегивать ремень и сидеть на сиденье надлежащим образом.
- Недопустимо использование перекрученного или ослабленного ремня безопасности. Перекрученный или ослабленный ремень безопасности не обеспечит надлежащей защиты в случае аварии.
- Недопустимо располагать что-либо рядом с пряжкой ремня безопасности. При этом может быть нарушено надлежащее функционирование пряжки.
- После активизации или в случае аварии устройства предварительного натяжения должны быть заменены.

- Проверку, обслуживание, ремонт или замену устройств предварительного натяжения следует производить **ТОЛЬКО** в специализированной мастерской. Это должно быть выполнено официальным дилером HYUNDAI.
- Недопустимо ударять по механизму ремня безопасности в сборе.

ОСТОРОЖНО

Не прикасайтесь к преднатяжителям ремней безопасности в течение нескольких минут после их срабатывания. При срабатывании в результате столкновения механизм преднатяжителя ремня безопасности сильно нагревается и может стать причиной ожогов.

! ВНИМАНИЕ

Кузовные работы в передней части транспортного средства могут привести к повреждению системы преднатяжителя ремня безопасности. Поэтому рекомендуем обслуживать систему у официального дилера HYUNDAI.

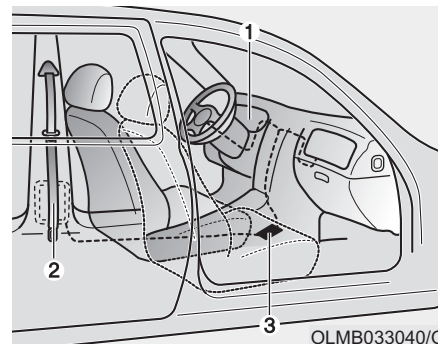

Устройство предварительного натяжения, как правило, состоит из следующих компонентов. Их местоположения показаны на приведенном ниже рисунке:

- (1) Контрольная лампа неисправности подушек безопасности ДСБ
- (2) Втягивающий преднатяжитель
- (3) Блок управления ДПБ

К СВЕДЕНИЮ

Датчик, приводящий в действие подушки безопасности SRS, соединен с преднатяжителем ремней безопасности. Контрольная лампа подушек безопасности SRS на панели приборов при включении зажигания загорается примерно на 6 секунд и затем гаснет. При неисправности устройства предварительного натяжения контрольная лампа будет гореть даже если подушка безопасности ДСБ находится в исправном состоянии. Если контрольная лампа не загорается, не гаснет или светится при движении транспортного средства, рекомендуется проверить как можно скорее устройство предварительного натяжения ремней безопасности и (или) подушки безопасности ДСБ у официального дилера HYUNDAI.

К СВЕДЕНИЮ

- Устройства предварительного натяжения ремней безопасности водителя и переднего пассажира могут быть активизированы при определенном лобовом или боковом столкновении или в случае опрокидывания транспортного средства (если установлен датчик опрокидывания).
- При активизации устройства предварительного натяжения ремней безопасности может раздаться громкий шум и в салоне может появиться мелкая пыль и дым. Это считается нормальным и не представляет опасности.

- Хотя эта пыль и нетоксична, при попадании на кожу она вызывает раздражение и ее не следует вдыхать длительное время. После аварии, в результате которой произошла активизация устройства предварительного натяжения ремней безопасности, следует тщательно вымыть подвергнувшись воздействию пыли участки кожи.

Дополнительные меры предосторожности при использовании ремней безопасности

Использование ремня безопасности во время беременности

Во время беременности всегда должен использоваться ремень безопасности. Лучший способ защиты будущего ребенка заключается в том, чтобы защитить себя пристегиванием ремня безопасности.

Беременные женщины всегда должны использовать поясные и плечевые секции ремня безопасности. Для этого следует пропустить плечевую лямку между грудями как можно дальше от шеи. Поместить поясной ремень безопасности ниже живота так, чтобы он охватывал бедра и тазовую кость под округленной частью живота.

ОСТОРОЖНО

Для снижения риска серьезной травмы или смерти будущего ребенка при аварии беременные женщины не должны располагать поясную часть ремня безопасности выше живота или по животу, где находится будущий ребенок.

Использование ремня безопасности для пристегивания детей

Младенец и маленький ребенок

В большинстве стран законом предписывается использование детских удерживающих устройств и дополнительных подушек. Возраст, при достижении которого вместо детских удерживающих систем могут использоваться ремни безопасности в различных странах может отличаться, таким образом следует знать об определенных требованиях в конкретной стране. Детская удерживающая система для младенцев должна быть должным образом установлена на заднем сиденье. Более подробные сведения приводятся в разделе "Детская удерживающая система" этой главы.

 **ОСТОРОЖНО**

Для младенцев и маленьких детей ДОЛЖНЫ использоваться детские удерживающие устройства соответствующих весовых групп.

Для снижения риска получения серьезных травм ребенком и других пассажиров НЕДОПУСТИМО сажать ребенка на колени пассажира. При аварии ребенок может выскользнуть из рук и сильно удариться о внутренние части салона транспортного средства.

Маленькие дети лучше всего защищены от травм в случае аварии когда должным образом пристегнуты на заднем сиденье с помощью детской удерживающей системы, соответствующей стандартам безопасности страны использования. Перед покупкой детской удерживающей системы следует убедиться в ее сертификации в соответствии со стандартами безопасности страны, в которой она будет использоваться. Удерживающая система должна соответствовать росту и массе ребенка. Данная информация приводится на этикетке детского удерживающего устройства. См. раздел "Детская удерживающая система" в этой главе.

Большие дети

Дети возрастом до 13 лет, которые слишком большие для использования дополнительной подушки, всегда должны занимать заднее сиденье и использовать штатные поясные и плечевые секции ремня безопасности. Ремень безопасности должен охватывать верхнюю часть бедер, плечо и грудь, чтобы удерживать тело ребенка должным образом. Подгонка ремня должна периодически проверяться. При движении ребенка ремень может сместиться. Детям обеспечивается наибольшая безопасность в случае аварии, если они пристегнуты надлежащей удерживающей системой и (или) ремнями безопасности на заднем сиденье.

Если большой ребенок старше 13 лет должен находиться на переднем сидении, он должен быть надежно пристегнут штатными поясными и плечевыми секциями ремня безопасности, а сиденье должно быть помещено в крайнее заднее положение.

Если плечевая лямка касается шеи ребенка или лица, следует попытаться разместить ребенка ближе к центру транспортного средства. Если плечевая лямка все еще касается лица или шеи, следует использовать соответствующую дополнительную подушку.

ОСТОРОЖНО

- **Всегда следует проверять, чтобы ремень безопасности для больших детей был пристегнут и должным образом отрегулирован.**
- **Плечевая лямка не должна касаться шеи или лица ребенка.**
- **Недопустимо пристегивание ремнем безопасности больше чем одного ребенка.**

Использование ремня безопасности и травмированные люди

При транспортировании травмированного человека должен использоваться ремень безопасности.

Для получения определенных рекомендаций следует обратиться к врачу.

Один человек - один ремень

Недопустимо пристегивание двух человек (включая ребенка) одним ремнем. При этом увеличивается вероятность получения серьезных травм в случае аварии.

Недопустимо лежать

Управление транспортным средством при откинутой спинке сиденья может быть опасным. При откидывании спинки, даже в случае пристегивания ремнями безопасности, эффективность системы безопасности (ремней безопасности и подушек безопасности) значительно снижается.

Ремни безопасности должны опоясывать бедра и грудь, чтобы они могли работать должным образом.

При аварии может иметь место сильный удар о ремень безопасности, вызывающий травму шеи или другие травмы.

Чем больше откинута спинка сиденья, тем больше вероятность, что бедра пассажира будут двигаться под поясным ремнем безопасности или шея пассажира ударится о плечевую лямку.

ОСТОРОЖНО

- **НЕДОПУСТИМО** управлять транспортным средством при откинутой спинке сиденья.
- Управление транспортным средством при откинутой спинке сиденья значительно увеличивает вероятность получения серьезной травмы или травмы со смертельным исходом в случае столкновения или резкого торможения.
- Водители и пассажиры всегда должны сидеть на сиденьях должным образом, ремни безопасности должны быть пристегнуты, а спинки сидений установлены в вертикальное положение.

Содержание ремней безопасности в надлежащем состоянии

Недопустимо производить разборку или модификацию систем ремней безопасности. Должны быть приняты меры предосторожности, чтобы не повредить ремни безопасности и их компоненты петлями сиденья, дверями и т. д.

Периодическая проверка

Все ремни безопасности должны периодически проверяться на наличие износа или повреждений. Поврежденные детали должны быть заменены при первой же возможности.

Ремни должны быть чистыми и сухими

Ремни безопасности должны содержаться чистыми и сухими. В случае загрязнения ремни должны чиститься мягким мыльным раствором и теплой водой. Отбеливатель, краска, сильные моющие средства или абразивы не должны использоваться, потому что они могут повредить и ослабить ткань.

Замена ремней безопасности

Полная замена всей системы ремней безопасности должна производиться в случае аварии. Это должно быть выполнено даже при отсутствии видимых повреждений. За советом рекомендуется обращаться к официальному дилеру HYUNDAI.

ДЕТСКАЯ УДЕРЖИВАЮЩАЯ СИСТЕМА (ДУС)

Дети всегда должны находиться на задних сиденьях

ОСТОРОЖНО

Всегда надежно пристегивайте детей на задних сиденьях автомобиля, если подушка сиденья переднего пассажира не отключена.

Дети любого возраста на задних сиденьях будут в большей безопасности.

Ребенок на переднем пассажирском сиденье может быть сильно травмирован при раскрытии подушки безопасности, что может стать причиной СЕРЬЕЗНОЙ ТРАВМЫ или СМЕРТИ.

Дети до 13 лет всегда должны ехать на задних сиденьях и всегда должны быть должным образом пристегнуты, чтобы минимизировать риск травмы в результате аварии, резкого торможения или внезапного маневра. Согласно статистика аварий дети находятся в большей безопасности, когда должным образом пристегнуты на задних сиденьях, чем когда находятся на переднем сиденье.

Если ребенок слишком большой для использования детской удерживающей системы, должны использоваться штатные ремни безопасности.

В большинстве стран закон предписывает использование одобренных детских удерживающих систем.

Предписываемые законом возраст или масса / рост, при достижении которых вместо детских удерживающих систем могут использоваться ремни безопасности, в различных странах могут отличаться, таким образом следует знать об определенных требованиях в конкретной стране.

Детская удерживающая система должна быть должным образом установлена на заднем сиденье. Должна использоваться доступная на рынке детская удерживающая система, соответствующая требованиям стандартов безопасности в стране использования.

Детские удерживающие системы, как правило, предназначены для крепления на сиденье транспортного средства поясным ремнем безопасности или поясной лямкой ремня с креплением в трех точках или с помощью верхнего анкерного ремня и/или анкерного крепления ISOFIX.

Детская Удерживающая Система всегда устанавливается на задних сиденьях

Младенцы и маленькие дети должны быть пристегнуты в соответствующих обращенных назад или вперед ДУС, которые предварительно должны быть закреплены на заднем сиденье транспортного средства. Следует прочитать и выполнять предоставленные изготовителем инструкции по установке и использованию детской удерживающей системы.

▲ ОСТОРОЖНО

- При установке и использовании всегда должны соблюдаться инструкции изготовителя детской удерживающей системы.
- Ребенок должен быть пристегнут с помощью детской удерживающей системы должным образом.
- Недопустимо использовать съемное детское кресло или детское сиденье безопасности, которое одевается на спинку сиденья, так как ими не обеспечивается надлежащая защита в случае аварии.
- После аварии рекомендуется обратиться к дилеру HYUNDAI для проверки детской удерживающей системы, ремней безопасности, анкерных креплений и верхних страховочных анкерных креплений ISOFIX.

Выбор детской удерживающей системы (ДУС)

При выборе ДУС для своего ребенка следует учитывать следующее:

- ДУС должна иметь сертификационную этикетку, которой подтверждается соответствие применимым стандартам безопасности в стране использования.
- Выбор детской удерживающей системы должен производиться на основании роста и массы ребенка. Эта информация обычно представлена на требуемых этикетках и в инструкции по применению.
- Выбранная детская удерживающая система должна соответствовать сиденьям транспортного средства, в котором она будет использоваться.
- При установке должны учитываться инструкции и предупреждения, предоставленные с детской удерживающей системой.

Типы детских удерживающих систем

Есть три основных типа детских удерживающих систем: обращенные вперед сиденья, обращенные назад сиденья и дополнительные подушки. Они классифицируются в соответствии с возрастом, ростом и массой ребенка.



Детская удерживающая система с расположением против хода движения

Детская удерживающая система с расположением против хода движения обеспечивает удержание с помощью поверхности, на которую опирается спина ребенка. Система ремней удерживает ребенка на месте, а во время дорожно-транспортного происшествия удерживает его в детской удерживающей системе, снижая нагрузку на хрупкую шею и позвоночник.

Дети в возрасте до одного года должны находиться только в детской удерживающей системе с расположением против хода движения. Существует множество видов детских удерживающих систем с расположением против хода движения. Детские удерживающие системы для младенцев должны располагаться только против хода движения. Для обращенных назад трансформируемых детских удерживающих систем и систем "3 в 1" обычно указываются пределы роста и массы, что позволяет перевозить детей в обращенных назад системах в течение более длительного времени.

Продолжайте использовать обращенные назад детские удерживающие системы, пока дети соответствуют указанным изготовителям пределам роста и массы.



Обращенные вперед детские удерживающие устройства

Обращенным вперед детским удерживающим устройством обеспечивается удерживание тела ребенка с помощью ремней. Для ребенка должно использоваться обращенное вперед детское удерживающее устройство пока он не достигнет указанных изготовителем пределов роста и массы тела.

После этого для него должна использоваться дополнительная подушка.

Дополнительные подушки

Дополнительная подушка – это детская удерживающая система, предназначенная для использования с системой ремней безопасности транспортного средства.

Использование дополнительной подушки позволяет проложить ремень безопасности так, чтобы он прилегал к наиболее крепким частям тела ребенка. Дополнительная подушка для ребенка должна использоваться до тех пор, пока не станет возможным использование ремней безопасности без нее.

Для надлежащей фиксации ремня безопасности поясной ремень должен охватывать верхнюю часть бедер, а не живот. Плечевой ремень должен проходить через плечо и грудь, а не через шею или лицо. Для снижения риска получения травм в результате аварии, резкой остановки или резкого маневра дети в возрасте до 13 лет обязательно должны быть пристегнуты надлежащим образом.

Установка детской удерживающей системы (ДУС)

ОСТОРОЖНО

Перед установкой детской удерживающей системы необходимо:

Прочитать и соблюдать инструкции, предоставленные изготовителем детской удерживающей системы.

Несоблюдение инструкций и предупреждений в случае аварии может стать причиной СЕРЬЕЗНОЙ ТРАВМЫ или СМЕРТИ.

ОСТОРОЖНО

Если подголовник автомобиля не позволяет правильно установить детское кресло, нужно отрегулировать или полностью снять подголовник с о т в е т с т в у щ е г о посадочного места.

После выбора надлежащей детской удерживающей системы и проверки ее соответствия для данного транспортного средства можно приступить к установке детской удерживающей системы согласно инструкций изготовителя. Три основных шага для правильной установки детской удерживающей системы:

- **Закрепить надлежащим образом детскую удерживающую систему в транспортном средстве.** Все детские удерживающие системы должны крепиться к транспортному средству поясным ремнем безопасности или поясной лямкой ремня с креплением в трех точках или с помощью верхнего анкерного ремня ISOFIX и/или анкерного крепления ISOFIX.
- **Убедиться, что детская удерживающая система закреплена должным образом.** После установки детской удерживающей системы следует попытаться наклонить ее вперед и из стороны в сторону, чтобы проверить качество ее крепления. Крепление детской удерживающей системы с помощью ремня безопасности должно быть как можно более тугим. Тем не менее, некоторое перемещение из стороны в сторону допустимо. Во время установки детской удерживающей системы отрегулируйте сиденье автомобиля (вверх/вниз, вперед/назад), чтобы ребенок мог удобно поместиться в этой системе.
- **Пристегнуть ребенка в детской удерживающей системе.** Убедиться, что ребенок зафиксирован в детской удерживающей системе в соответствии с инструкциями изготовителя.

! ВНИМАНИЕ

Детская удерживающая система в закрытом транспортном средстве становится очень горячей. Для предотвращения ожогов следует проверить поверхность сиденья и пряжки, прежде чем сажать ребенка в детскую удерживающую систему.

Нижнее крепление ISOFIX и крепление верхнего страховочного троса (система крепления ISOFIX) для детей

Системой ISOFIX производится удерживание ребенка во время поездки и в случае аварии. Система спроектирована так, чтобы упростить процесс установки в максимально возможной степени и снизить вероятность неправильной установки. Системой ISOFIX используются предусмотренные на транспортном средстве крепления и приспособления детской удерживающей системы. Системой ISOFIX устраняется необходимость использования ремней безопасности для крепления детской удерживающей системы к задним сиденьям.

Анкерные крепления ISOFIX представляют собой металлические стержни, встроенные в транспортное средство. Предусмотрено два нижних крепления для каждого места установки ISOFIX, которые предназначены для нижних деталей крепления детской удерживающей системы.

Для использования системы ISOFIX должна быть приобретена детская удерживающая система с деталями крепления ISOFIX. (Детская удерживающая система ISOFIX может устанавливаться, только если она утверждена для универсального применения или применения на соответствующем автомобиле в соответствии с требованиями ECE-R44 или ECE-R129.)

Производитель детской удерживающей системы обязан предоставить инструкцию по креплению детской удерживающей системы к анкерным креплениям ISOFIX.



ODH033067

Анкерные крепления ISOFIX встроены в крайнее левое и правое задние посадочные места.

Их местоположения показаны на рисунке. Для центрального заднего сиденья нижние крепления ISOFIX не предусмотрены.

ОСТОРОЖНО

Запрещается устанавливать детскую удерживающую систему с помощью анкерных креплений ISOFIX на заднее центральное посадочное место. Это сиденье не оборудовано анкерными креплениями ISOFIX.

Использование анкерных креплений крайних задних сидений для установки ДУС на центральное посадочное место может привести к повреждению анкерных креплений.

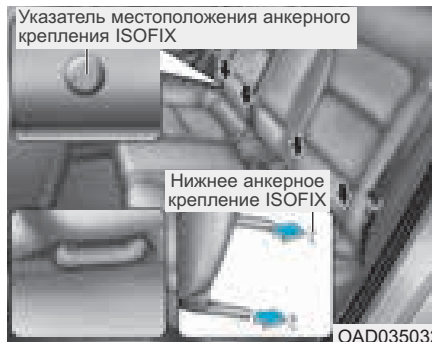

Обозначения мест расположения анкерных креплений ISOFIX находятся на подушках левого и правого задних сидений (см. стрелки на рисунке).

Оба крайние задние сиденья оборудованы парой анкерных креплений ISOFIX, а также соответствующими креплениями верхнего анкерного ремня на задней стороне спинок задних сидений.

(Всемирно одобренные согласно ECE-R44 или ECE-R129 детские удерживающие системы должны дополнительно крепиться верхним анкерным ремнем, подсоединенным к задней стороне спинок задних сидений.)

Анкерные крепления ISOFIX расположены между спинкой и подушкой сидений крайнего заднего левого и правого посадочных мест.

Крепление детской удерживающей системы с помощью "системы крепления ISOFIX"

Установка совместимой с креплениями ISOFIX детской удерживающей системы на одно из задних боковых сидений:

1. Переместите замок ремня безопасности в сторону от анкерного крепления ISOFIX.
2. Уберите все предметы, которые могут мешать подсоединению детской удерживающей системы к анкерным креплениям ISOFIX.
3. Установите детскую удерживающую систему на сиденье транспортного средства, затем подсоедините сиденье к анкерным креплениям ISOFIX согласно инструкциям производителя детской удерживающей системы.

4. Соблюдайте инструкции производителя детской удерживающей системы в отношении надлежащей установки и подсоединения креплений ISOFIX на детской удерживающей системе к анкерным креплениям ISOFIX.

ОСТОРОЖНО

При использовании системы ISOFIX должны быть приняты следующие меры:

- Прочитать предоставленные с детской удерживающей системой инструкции по установке.
- Ребенок может достать и схватить невтянутые ремни безопасности, поэтому следует застегнуть все неиспользуемые ремни безопасности и втянуть лямки ремней безопасности позади ребенка.

Ребенок может задохнуться, если плечевая лямка обернется вокруг его шеи и ремень безопасности натянется.

- **ЗАПРЕЩАЕТСЯ** присоединять больше одной детской системы безопасности к одному анкерному креплению. Это может стать причиной ослабления или поломки анкера или принадлежности.
- После аварии система ISOFIX должна быть проверена дилером. В результате аварии система ISOFIX может быть повреждена и может не удерживать детскую удерживающую систему должным образом.

Крепление детской удерживающей системы с помощью верхнего анкерного ремня



Держатели крюков детских сидений располагаются на полке багажного отделения.



1. Пропустите ремень крепления детского сиденья над спинкой сиденья.

Для автомобилей, которые оборудованы регулируемыми подголовниками, пропустите ремень крепления детского сиденья под подголовником между его опорами или иным образом пропустите ремень над спинкой сиденья.

2. Подсоедините верхний анкерный ремень к соответствующему креплению и затяните его согласно инструкциям производителя детской удерживающей системы, чтобы надежно закрепить систему на сиденье.

 **ОСТОРОЖНО**

При креплении лямки верхнего страховочного троса должны быть приняты следующие меры:

- Прочитать предоставленные с детской удерживающей системой инструкции по установке.

- **ЗАПРЕЩАЕТСЯ** присоединять больше одной детской удерживающей системы к одному креплению верхнего страховочного троса.

Это может стать причиной ослабления или поломки анкерного крепления или принадлежности.

- Запрещается крепить верхний анкерный ремень фиксаторам, отличным от надлежащего анкерного крепления для верхнего анкерного ремня.
- Узлы крепления детского кресла предназначены для восприятия только нагрузок от детского кресла, установленного должным образом. Но при каких обстоятельствах не допускается их использование для крепления штатных ремней безопасности или для фиксации других предметов или оборудования в автомобиле.

Расположение в транспортном средстве креплений ISOFIX для детской удерживающей системы

Пригодность каждого посадочного места для детских удерживающих систем ISOFIX в соответствии с нормативами ECE

Весовая группа	Типоразмер	Крепление	Расположение креплений ISOFIX			
			Переднее пассажирское сиденье	Заднее боковое сиденье (сторона водителя)	Заднее боковое сиденье (сторона пассажира)	Заднее центральное сиденье
Детская люлька	F	ISO/L1	-	X	X	-
	G	ISO/L2	-	X	X	-
0- : до 10 кг	E	ISO/R1	-	IL	IL	-
0+ : до 13 кг	E	ISO/R1	-	IL	IL	-
	D	ISO/R2	-	IL	IL	-
	C	ISO/R3	-	IL	IL	-
1 : от 9 до 18 кг	D	ISO/R2	-	IL	IL	-
	C	ISO/R3	-	IL	IL	-
	B	ISO/F2	-	IUF, IL	IUF, IL	-
	B1	ISO/F2X	-	IUF, IL	IUF, IL	-
	A	ISO/F3	-	IUF, IL	IUF, IL	-

IUF = Подходит для обращенных вперед детских удерживающих систем ISOFIX универсальной категории, одобренных для использования в весовой группе.

IL = Подходит для определенных детских удерживающих систем (ДУС) ISOFIX, указанных в прилагаемом списке. К этим ДУС ISOFIX принадлежат системы, относящиеся к категории "особая", "ограниченная", или "полууниверсальная".

X = Расположение ISOFIX не подходит для детской удерживающей системы ISOFIX в этой весовой группе и/или для данного типоразмер

Крепление детской удерживающей системы с помощью поясного ремня или ремня с креплением в трех точках

Если система ISOFIX не используется, то любые детские удерживающие системы должны крепиться к заднему сиденью транспортного средства поясной лямкой ремня с креплением в трех точках.

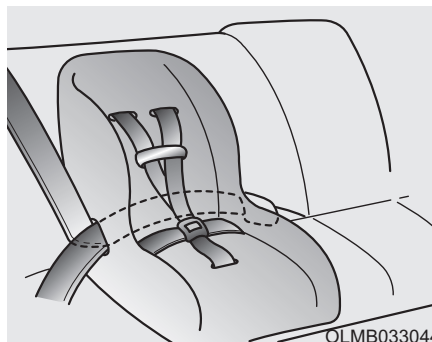

Установка детской удерживающей системы с использованием ремня с креплением в трех точках

Для установки детской удерживающей системы на задние сиденья должно быть выполнено следующее:

1. Установить детскую удерживающую систему на заднее сиденье и пропустить через нее (или вокруг нее) ремень безопасности с креплением в трех точках согласно инструкции изготовителя удерживающей системы.

Убедиться, что ремень не перекручен.

Информация

При использовании ремня безопасности заднего центрального сиденья необходимо также учитывать информацию из раздела «Задний центральный ремень безопасности» в этой главе.

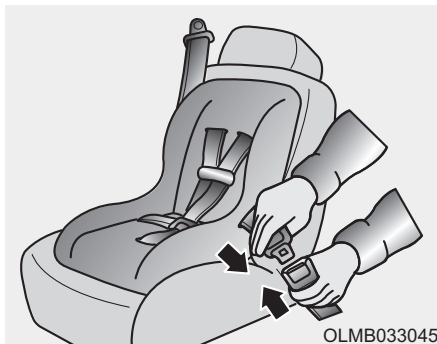

2. Вставить язычок поясного/ плечевого ремня в замок. Должен быть отчетливо слышен щелчок.

i Информация

Кнопка пряжки ремня должна быть расположена так, чтобы к ней был удобный доступ в случае чрезвычайной ситуации.



3. Удалить слабинку ремня в максимально возможной степени, нажимая на детское удерживающее устройство и подавая плечевую лямку назад во втягивающее устройство.
4. Попытаться сдвинуть детскую удерживающую систему в разные стороны, чтобы убедиться в надежности ее крепления ремнем безопасности.

Если изготовитель ДУС указывает или рекомендует использовать крепление верхнего страховочного ремня с помощью ремня с креплением в трех точках, см. стр. 2-51.

Для снятия детской системы безопасности следует нажать кнопку на замке ремня безопасности, извлечь поясной/ плечевой ремень из крепления и позволить полностью втянуться.

Пригодность детского удерживающего устройства для установки на сиденье с помощью ремня безопасности - для Европы

Пригодность каждого посадочного места для "универсальной" категории детских удерживающих систем в соответствии с нормативами ЕСЕ

Используйте официально одобренные детские удерживающие системы, подходящие для вашего ребенка.

При использовании детских удерживающих систем см. следующую таблицу.

Возрастная группа	Посадочное Место		
	Переднее пассажирское сиденье	Заднее боковое сиденье	Заднее центральное сиденье
0 : до 10 кг (0 - 9 месяцев)	X	U	U
0+ : до 13 кг (0 - 2 года)	X	U	U
I : 9 - 18 кг (9 месяцев - 4 года)	X	U	U
II и III : 15 - 36 кг (4 года - 12 лет)	X	U	U

U = Подходит для "универсальной" категории удерживающих устройств, одобренных для использования в этой весовой группе.

UF = Подходит для "универсальной" категории обращенных вперед удерживающих устройств, одобренных для использования в этой весовой группе.

X = Положение сиденья, не подходящее для детей этой весовой группы.

ПОДУШКА БЕЗОПАСНОСТИ - ДОПОЛНИТЕЛЬНАЯ СИСТЕМА БЕЗОПАСНОСТИ

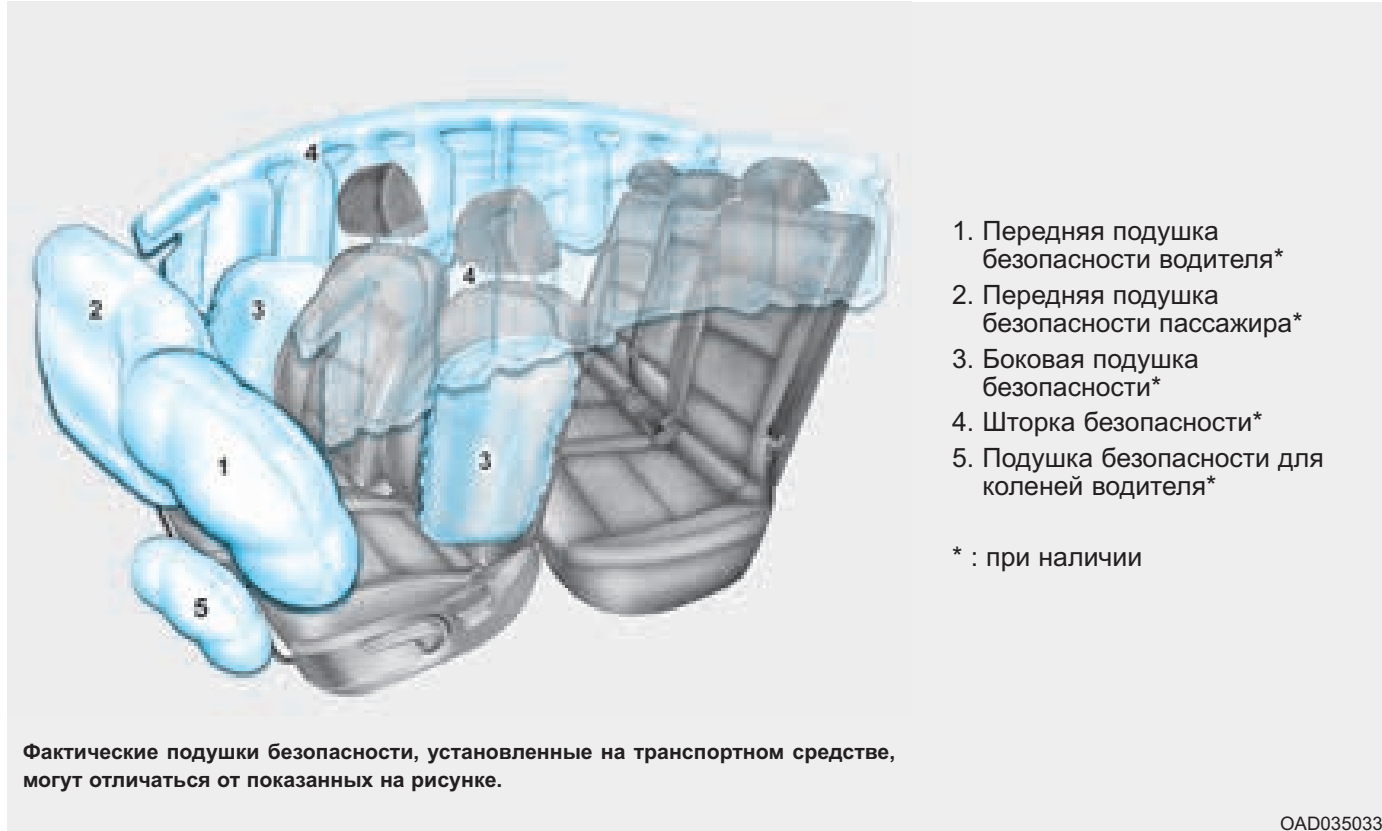

Транспортные средства оснащаются пассивной системой подушек безопасности водителя и переднего пассажира.

Передние подушки безопасности разработаны как дополнение к ремням безопасности с тремя точками крепления. Для этих подушек безопасности, чтобы обеспечить надлежащую защиту, всегда должны быть пристегнуты ремни безопасности.

Если ремни безопасности не будут пристегнуты, то при аварии могут быть получены серьезные травмы, возможно со смертельным исходом. Система подушек безопасности спроектирована как дополнение к ремням безопасности и не заменяет их.

Кроме того, подушки безопасности не рассчитаны на срабатывание при каждом столкновении.

При некоторых авариях системой защиты являются только ремни безопасности.

ОСТОРОЖНО

МЕРЫ ПРЕДОСТОРОЖНОСТИ ДЛЯ ПОДУШЕК БЕЗОПАСНОСТИ

ВСЕГДА должны использоваться ремни безопасности и детское удерживающее устройство - каждую поездку, каждый раз, всеми! Даже с подушками безопасности при столкновении могут быть получены серьезные или смертельные травмы, если в момент срабатывания подушки безопасности не использовать ненадлежащим образом ремни безопасности.

Не следует НИКОГДА размещать ребенка на переднем сиденье для пассажира в любой детской удерживающей системе или на дополнительной подушке. При срабатывании подушка безопасности может сильно ударить младенца или ребенка, нанося серьезные или смертельные травмы.

ВПД - Всегда Пристегивайте Детей до 13 лет на заднем сиденье. Это наиболее безопасное место для детей любого возраста. Если ребенок от 13 лет и старше должен сидеть на переднем сидении, он должен быть пристегнут ремнем безопасности, а сиденье должно быть смещено как можно дальше назад.

Пока транспортное средство не будет запарковано и остановлен двигатель все пассажиры и водитель должны сидеть на подушке сидения вертикально со спинкой сиденья в вертикальном положении с пристегнутыми ремнями безопасности, ноги должны быть удобно вытянуты, ступни ног должны упираться в пол. Если во время аварии кто-то будет находиться в другом положении, то при раскрытии подушки безопасности он может получить серьезную травму или травму со смертельным исходом.

Водитель и пассажиры никогда не должны сидеть или наклоняться излишне близко к подушкам безопасности или прислоняться к двери или центральной консоли.

Расположение подушек безопасности

Подушки безопасности водителя и пассажира (при наличии)

■ Передняя подушка безопасности водителя



OAD038034N

■ Подушка безопасности для коленей водителя

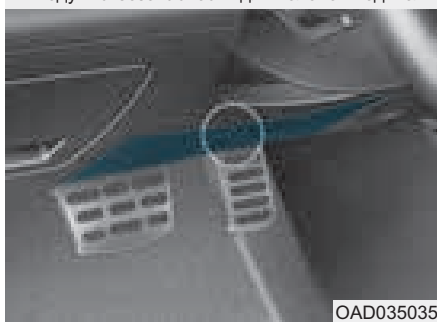

OAD035035

■ Передняя подушка безопасности пассажира



OAD038039N

Данное транспортное средство оборудовано дополнительной системой безопасности (ДСБ) и ремнями с креплением в трех точках для сидений водителя и пассажира.

SRS состоит из подушек безопасности, установленных под крышками в центре рулевого колеса, в нижней части передней панели на стороне водителя под рулевым колесом, и в панели приборов со стороны пассажира (над вещевым ящиком).

Подушки безопасности маркированы рельефной надписью "AIR BAG" на мягких крышках.

ДСБ предназначена для обеспечения дополнительной защиты для водителя транспортного средства и переднего пассажира, помимо системы ремней безопасности, в случае достаточно серьезного фронтального столкновения.

ОСТОРОЖНО

Для снижения риска нанесения телесных повреждений, в случае срабатывания передней подушки безопасности, должны быть приняты следующие меры:

- Ремни безопасности должны быть всегда пристегнуты, чтобы удерживать людей в надлежащем положении.
- Сиденье следует переместить как можно дальше от передних подушек безопасности, при этом сохраняя контроль над транспортным средством.
- Не следует прислоняться к двери или центральной консоли.
- Не следует разрешать переднему пассажиру класть ноги на панель приборов.

- Никакие предметы (такие, как накладка панели приборов, держатель мобильного телефона, держатель для напитков, освежители воздуха или наклейки) не должны находиться около модулей подушки безопасности на рулевом колесе, на приборной панели, около ветрового стекла и на панели переднего пассажира выше вещевого ящика. При срабатывании подушек безопасности такие объекты могут стать причиной травм.
- Не размещайте какие-либо предметы на лобовом стекле или на зеркале заднего внутри салона.

Боковые подушки безопасности (при наличии)



Данное транспортное средство оснащено боковыми подушками безопасности в каждом переднем сиденье.

Подушки безопасности предназначены для дополнительной защиты водителя и переднего пассажира, помимо ремней безопасности.

Боковые подушки безопасности срабатывают только при определенных боковых столкновениях, в зависимости от серьезности столкновения, угла, скорости и места удара.

На оборудованных датчиком опрокидывания транспортных средствах при обнаружении опрокидывания или вероятного опрокидывания могут срабатывать боковые подушки безопасности и/или шторки безопасности и преднатяжители с обеих сторон.

Боковые подушки безопасности не будут раскрываться при всех ситуациях бокового столкновения или опрокидывания.

ОСТОРОЖНО

Для снижения риска нанесения телесных повреждений, в случае срабатывания боковой подушки безопасности, должны быть приняты следующие меры:

- Ремни безопасности должны быть всегда пристегнуты, чтобы удерживать людей в надлежащем положении.
- Не следует разрешать пассажирам прислоняться головой или туловищем к двери, класть руки на дверь, высовывать руки из окна или располагать какие-либо объекты между дверями и сиденьями.
- Обод рулевого колеса следует удерживать в соответствующих положению часовой стрелки "9" и "3" часа местах, чтобы минимизировать риск получения травмы рук.

- Не следует использовать дополнительные крышки сидений. Это скажется на эффективности системы.
- Недопустимо вешать какие-либо предметы, кроме одежды. В случае дорожно-транспортного происшествия посторонние предметы могут повредить автомобиль и привести к травмам, особенно при раскрытии воздушной подушки.
- Не следует размещать какие-либо предметы на подушки безопасности или между подушкой безопасности и собой. Также запрещается устанавливать какие-либо предметы вокруг области раскрытия подушек безопасности, например около двери, боковых стекол дверей, передней и задней стойки.

- Не следует размещать какие-либо предметы между дверью и сиденьем. При раскрытии боковой подушки безопасности ими могут быть нанесены серьезные травмы.
- Не следует размещать какое-либо вспомогательное оборудование сбоку или рядом с боковой подушкой безопасности.
- Не следует размещать какие-либо предметы между этикеткой боковой подушки безопасности и подушкой сиденья. При срабатывании подушек безопасности они могут нанести травмы.
- Избегайте ударов по дверям при включенном зажигании, так как это может привести к раскрытию боковых подушек безопасности.
- Обслуживание, в случае повреждения сиденья или крышки сиденья, рекомендуется проводить у официального дилера HYUNDAI.

Шторка безопасности (при наличии)



Шторки безопасности расположены с обеих сторон вдоль обоих рельсов люка над передними и задними дверями.

Они предназначены для защиты головы людей на передних и задних боковых сиденьях при определенных боковых столкновениях.

Шторки безопасности срабатывают только при определенных боковых столкновениях, в зависимости от серьезности столкновения, угла, скорости и места удара.

На оборудованных датчиком опрокидывания транспортных средствах при обнаружении опрокидывания или вероятного опрокидывания боковые подушки безопасности и (или) шторки безопасности могут раскрываться с обеих сторон транспортного средства.

Шторки безопасности не будут раскрываться при всех ситуациях бокового столкновения или опрокидывания.

ОСТОРОЖНО

Для снижения риска нанесения телесных повреждений, в случае срабатывания передней подушки безопасности, должны быть приняты следующие меры:

- Все люди должны быть всегда пристегнуты ремнями безопасности, чтобы удерживать людей в надлежащем положении.
- Детская удерживающая система должна быть должным образом закреплена как можно дальше от двери.
- Не устанавливайте предметы в области раскрытия подушки безопасности. Также запрещается устанавливать какие-либо предметы вокруг области раскрытия подушек безопасности, например около двери, боковых стекол дверей, передней и задней стойки, бокового рейлинга крыши.

- Недопустимо вешать твердые или хрупкие предметы на крючок для одежды. В случае аварии они могут стать причиной повреждения транспортного средства или травмы людей.
- Не следует разрешать пассажирам прислоняться головой или туловищем к двери, класть руки на дверь, высовывать руки из окна или располагать какие-либо объекты между дверями и сиденьями.
- Запрещается открывать или производить ремонт шторок безопасности.

Принцип работы системы подушек безопасности

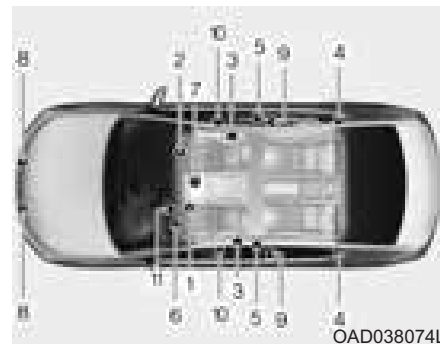

В систему подушек безопасности SRS входят следующие элементы:

- (1) Модуль передней подушки безопасности водителя*
- (2) Модуль передней подушки безопасности пассажира*
- (3) Модули боковых подушек безопасности*
- (4) Модули надувных шторок*
- (5) Преднатяжители, расположенные на катушке ремня безопасности*

- (6) Контрольная лампа неисправности подушек безопасности*
- (7) Блок управления системой подушек безопасности SRS (S R S C M) * / Д а т ч и к и опрокидывания*
- (8) Датчики лобового удара*
- (9) Датчики бокового удара*
- (10) Боковые датчики давления*
- (11) Индикатор выключения передней подушки безопасности пассажира (только для переднего сиденья пассажира)*

* : при наличии

При включенном зажигании SRSCM постоянно контролирует компоненты SRS для определения того, достаточно ли серьезным является столкновение для срабатывания подушек безопасности или преднатяжителей ремней безопасности.



Сигнальная лампа ДСБ

Сигнальная лампа подушки безопасности ДСБ (дополнительная система безопасности) на приборной панели отображается в виде символа подушки безопасности, как показано на рисунке. Системой производится проверка электрической системы подушек безопасности на наличие неисправностей. Светящимся индикатором указывается на наличие потенциальных проблем в системе подушек безопасности, которая может включать боковые подушки безопасности и (или) шторки безопасности, используемые для защиты при опрокидывания (если установлен датчик опрокидывания).

ОСТОРОЖНО

Если ДСБ неисправна, подушки безопасности могут не раскрыться должным образом при аварии, увеличивая риск серьезной травмы или смерти.

Любое из следующих условий указывает на неисправность ДСБ:

- При включении зажигания сигнальная лампа не загорается в течение приблизительно шести секунд.
- Сигнальная лампа продолжает светиться после пришествия примерно шести секунд.
- Сигнал продолжает светиться во время движения транспортного средства.
- Сигнальная лампа мигает при работающем двигателе.

При наличии любого из перечисленных выше условий рекомендуется, чтобы ДСБ была как можно скорее проверена официальным дилером HYUNDAI.

При лобовом столкновении датчики регистрируют замедление транспортного средства. Если степень замедления будет достаточно высокой, то блок управления приводит в действие передние подушки безопасности с необходимой силой.

Передние подушки безопасности предназначены для защиты водителя и переднего пассажира при лобовом столкновении, при котором достаточная защита не может быть обеспечена одними только ремнями безопасности. При необходимости, в случае бокового столкновения или опрокидывания, боковыми подушками безопасности обеспечивается дополнительная защита путем поддержки верхней боковой части туловища.

- Система подушек безопасности может быть активизирована только при включенном зажигании.

- Подушки безопасности срабатывают при определенных фронтальных или боковых столкновениях для защиты водителя и пассажиров от серьезных травм.
- В основном, подушки безопасности должны срабатывать в зависимости от интенсивности удара, его направления и т. п. Эти два фактора определяют необходимость передачи электронного сигнала раскрытия датчиками.
- Передние подушки безопасности моментально полностью надуваются и сдуваются. Практически невозможно увидеть, что подушки безопасности надуваются во время аварии. Намного более вероятно, что после столкновения просто будет видно, что ненадутые подушки безопасности висят из своих отсеков для хранения.

- В дополнение к активизации при серьезных боковых столкновениях транспортные средства оборудованы датчиком опрокидывания, которым активизируются боковые подушки безопасности и (или) шторки безопасности, если системой будет обнаружено опрокидывание.

При обнаружении опрокидывания для обеспечения защиты от выбрасывания боковые подушки безопасности и/или шторки безопасности будут оставаться наполненными дольше, особенно, при использовании совместно с ремнями безопасности. (Если установлен датчик опрокидывания)

- Для обеспечения надлежащей защиты подушки безопасности могут надуваться очень быстро. Для предотвращения при столкновении удара человека о конструкции транспортного средства раскрытие подушки безопасности происходит за чрезвычайно короткое время. При такой скорости раскрытия снижается риск получения серьезных или опасных для жизни травм и, таким образом, она должна учитываться при проектировании подушки безопасности. Однако быстрое раскрытие подушки безопасности также может вызвать травмы, которые могут включать травмы лицевой части, ушибы и сломанные кости, потому что при такой скорости раскрытия удар от подушки безопасности может быть значительной силы.

- При некоторых обстоятельствах контакт с подушкой безопасности может вызвать травмы со смертельным исходом, особенно если сидеть к подушке безопасности чрезмерно близко.

Для снижения риска получения травм в случае раскрытия подушки безопасности можно принять определенные меры. Самый высокий уровень риска - слишком нахождение слишком близко к подушке безопасности. Для раскрытия подушки безопасности требуется некоторое пространство. Водителю рекомендуется находиться как можно дальше от центра рулевого колеса, сохраняя контроль над транспортным средством.

■ Передняя подушка безопасности водителя (1)



Когда блок управления подушками безопасности обнаруживает достаточно серьезный удар в переднюю часть транспортного средства, он автоматически надувает передние подушки безопасности.

■ Передняя подушка безопасности водителя (2)



OLMB033055

После срабатывания происходит разрыв швов мягкой крышки, которая отделяется под давлением при расширении подушек безопасности. Последующее открытие крышек позволяет полное раскрытие подушек безопасности.

Полное раскрытие подушки безопасности, совместно с надлежащим образом пристегнутыми ремнями безопасности, позволяет замедлить перемещение водителя или переднего пассажира вперед и снизить риск травм головы или грудной клетки.

■ Передняя подушка безопасности водителя (3)

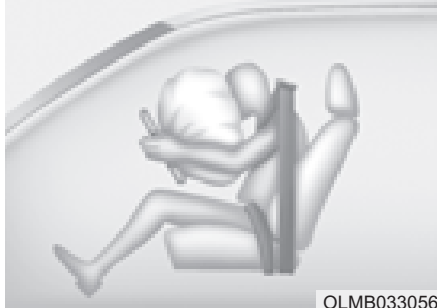

OLMB033056

■ Передняя подушка безопасности пассажира



OLMB033057

После полного раскрытия подушка сразу же начинает сдуваться, обеспечивая водителю видимость и возможность управления транспортным средством, в случае необходимости.

⚠ ОСТОРОЖНО

Для предотвращения получения травм от предметов при раскрытии подушки безопасности пассажира:

- Не следует размещать какие-либо предметы (держатель для напитков, держатель компакт-дисков, этикетки и т. д.) на панели переднего пассажира выше вещевого ящика, где расположена подушка безопасности для пассажира.
- Не следует устанавливать флакон с освежителем воздуха около комбинации приборов или на поверхности приборной панели.

Что происходит после раскрытия подушек безопасности

После раскрытия передней или боковой подушки безопасности она очень быстро сдувается. Разворачивание подушки безопасности не будет препятствовать водителю возможности видеть через ветровое стекло или управлять транспортным средством. Боковые подушки безопасности после раскрытия могут некоторое время оставаться частично надутыми.

ОСТОРОЖНО

После срабатывания подушек безопасности должны быть выполнены следующие меры предосторожности:

- Сразу же после столкновения, как можно скорее, открыть окна и двери для уменьшения длительности воздействия дыма и порошка, которые образовались после срабатывания подушки безопасности.
- Не следует касаться внутренних компонентов отсека для хранения подушки безопасности непосредственно после ее срабатывания. После срабатывания подушки безопасности эти детали могут быть очень горячими.

- Всегда тщательно промывайте открытые участки кожи холодной водой с мягким мылом.
- Рекомендуется заменить сработавшие подушки безопасности у официального дилера HYUNDAI при первой же возможности. Подушки безопасности являются одноразовыми.

Шум и дым при срабатывании подушки безопасности

При срабатывании подушки безопасности раздается громкий шум, и в салоне транспортного средства возникает дым и порошковая пыль. Это считается нормальным при срабатывании газогенератора модуля надувной подушки безопасности.

После раскрытия подушки безопасности может чувствоваться существенный дискомфорт при дыхании из-за контакта грудной клетки с ремнем безопасности и подушкой безопасности, так же как от вдыхания дыма и порошка. У некоторых людей порошок может вызвать приступ астмы. Если после раскрытия подушки безопасности имеют место проблемы с дыханием, следует немедленно обратиться за медицинской помощью.

Хотя дым и порошок нетоксичны, они могут вызвать раздражение кожи, глаз, носа, гортани и т. д. При этом следует немедленно произвести промывание и полоскание холодной. Если признаки сохраняются, необходимо обратиться за медицинской помощью.

Не следует устанавливать детское удерживающее устройство на сиденье переднего пассажира

■ Тип А



OYDESA2042

■ Тип В



OLM034310

Запрещается устанавливать детское удерживающее устройство на переднее пассажирское сиденье. При срабатывании подушка безопасности может сильно ударить ребенка, нанося серьезные или смертельные травмы.

ОСТОРОЖНО

- **Особая опасность! Не устанавливайте детское кресло, расположенное в положении "лицом назад", на сиденье, перед которым находится подушка безопасности!**
- **ЗАПРЕЩАЕТСЯ** устанавливать детское удерживающее устройство, обращенное назад, на сиденье, перед которым находится **АКТИВНАЯ ПОДУШКА БЕЗОПАСНОСТИ**. Это может привести к **СЕРЬЕЗНОЙ ТРАВМЕ** или **СМЕРТИ РЕБЕНКА**.
- Не устанавливайте детское удерживающее устройство на сиденье переднего пассажира. Раскрывающаяся фронтальная подушка безопасности может ударить по нему и привести к серьезному травмированию или смерти ребенка.

Почему подушка безопасности не раскрылась при столкновении?

Есть определенные типы аварий, при которых, как предполагается, подушкой безопасности не будет обеспечена дополнительная защита. Сюда входят попутные столкновения (удар сзади), вторые или третьи столкновения при авариях с участием нескольких транспортных средств, так же как столкновения на низкой скорости. Повреждение транспортного средства указывает на поглощение энергии при столкновения и не является индикатором того, должна ли была сработать подушка безопасности.

Датчики столкновения для подушек безопасности

ОСТОРОЖНО

Для снижения риска произвольного срабатывания подушек безопасности, результатом которого может быть серьезная травма или смерть:

- Недопустимы удары по местам установки подушек безопасности или датчиков.
- Недопустимо производить техническое обслуживание датчиков подушек безопасности или производить какие-либо работы в непосредственной близости от них. Если будет изменено место установки или угол установки датчиков, подушки безопасности могут непреднамеренно раскрыться или могут не раскрыться, когда должны были это сделать.

- Недопустимо устанавливать на бампер защитные накладки или использовать при замене бампера неоригинальные детали. Это может неблагоприятно сказаться на результатах столкновения и отрицательно повлиять на разворачивание подушек безопасности.
- Для предотвращения срабатывания подушек безопасности при буксировке автомобиля установите ключ зажигания в положение LOCK/OFF или ACC.
- Рекомендуется, чтобы все ремонтные работы выполнялись официальным дилером HYUNDAI.



1. Модуль управления ДСБ*/ Датчик опрокидывания*
 2. Датчик фронтального столкновения*
 3. Боковой датчик давления (передняя дверь)*
 4. Боковой датчик давления (Центральная стойка)*
- * : при наличии

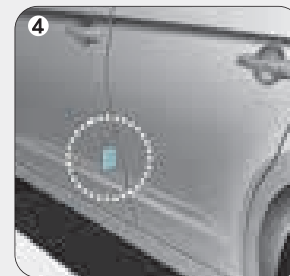
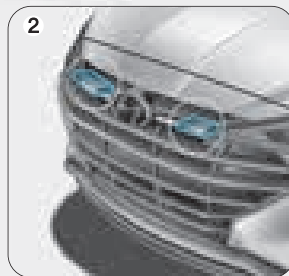

OAD038044/OAD038055N/OAD038056N/OAD035057/OAD035058

Состояния раскрытия подушки безопасности

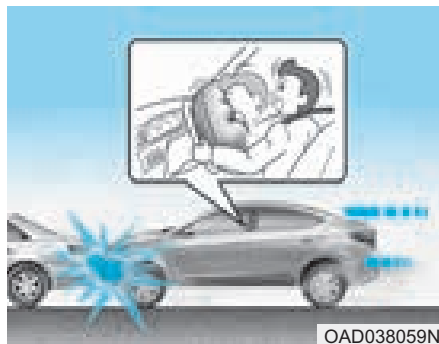

Передней подушки безопасности

Передние подушки безопасности срабатывают при фронтальном столкновении в зависимости от его интенсивности.



Боковое подушки безопасности и шторки безопасности

Боковые подушки и шторки безопасности срабатывают при регистрации столкновения с помощью датчиков бокового удара в зависимости от его интенсивности.

Хотя передние подушки безопасности для пассажира и водителя рассчитаны на раскрытие только при фронтальном столкновении, они также могут раскрыться и при других типах столкновений, если датчиками фронтального столкновения будет зафиксировано столкновение достаточной силы. Боковые подушки безопасности и шторки безопасности рассчитаны на раскрытие только при боковом столкновении или в случае опрокидывания (если установлен датчик опрокидывания), но они могут раскрыться и при других столкновениях, если датчиками бокового удара будет зафиксировано столкновение достаточной силы.

Если на шасси транспортного средства воздействуют удары или объекты на неровных дорогах, это может вызвать срабатывание подушек безопасности.

Состояния нераскрытия подушки безопасности



При определенных столкновениях на низкой скорости возможно, что подушки безопасности не раскроются. Подушки безопасности не рассчитаны на раскрытие в подобных случаях, так как ими не будет обеспечиваться дополнительная защита, помимо обеспечиваемой ремнями безопасности.



Передние подушки безопасности не рассчитаны на раскрытие при ударах сзади, так как водитель и пассажиры перемещаются назад под воздействием силы столкновения. В этом случае раскрытием подушки безопасности не обеспечивается дополнительная защита.

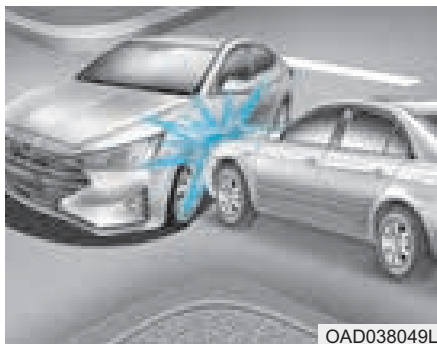

Передние подушки безопасности могут не раскрываться при боковых ударах, так как пассажиры перемещаются в направлении столкновения и передние подушки безопасности не обеспечат дополнительную защиту пассажиров. Однако, боковые подушки безопасности и шторки безопасности могут сработать в зависимости от интенсивности и угла столкновения.



При угловом столкновении силой столкновения люди могут быть направлены в таком направлении, при котором подушками безопасности не будет обеспечиваться дополнительная защита и, таким образом, датчиками может не подаваться команда на раскрытие подушек безопасности.



Непосредственно перед столкновением водители часто сильно нажимают на тормоз. При таком торможении передняя часть транспортного средства опускается и оно может "заехать" под транспортное средство с более высоким дорожным просветом. В подобной ситуации подушки безопасности могут не раскрыться, поскольку зафиксированные датчиками силы замедления могут быть значительно уменьшены при таком типе столкновениями.



Передние подушки безопасности не надуваются при переворачивании автомобиля, поскольку они не обеспечивают защиту пассажиров при таких авариях.

i Информация

- Автомобили, оснащенные датчиком переворачивания. Боковые подушки безопасности и шторки безопасности могут раскрыться при опрокидывании автомобиля, если датчик опрокидывания регистрирует соответствующую ситуацию.
- Автомобили, не оснащенные датчиком опрокидывания.

Боковые подушки и (или) шторки безопасности могут раскрыться при переворачивании транспортного средства после бокового столкновения, если транспортное средство оборудовано боковыми подушками безопасности и (или) шторками безопасности.

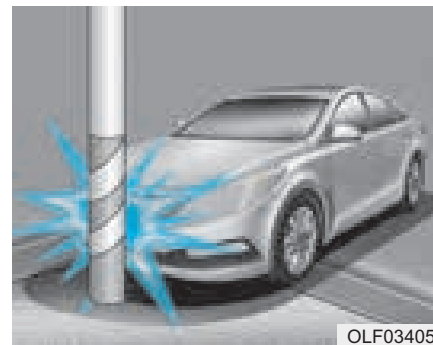

Подушки безопасности могут не раскрыться, если транспортное средство сталкивается со столбом или деревом, когда удар сконцентрирован в одном месте и энергия столкновения поглощена структурой транспортного средства.

Уход за ДСБ

ДСБ является фактически необслуживаемой и в ней нет деталей, которые могли бы обслуживаться пользователем самостоятельно. Если контрольная лампа подушек безопасности не загорается при включении зажигания или горит непрерывно, рекомендуется как можно быстрее проверить систему у официального дилера HYUNDAI.

Рекомендуется, чтобы любая связанная с системой подушек безопасности работа, как демонтаж, монтаж, ремонт или любая работа на рулевом колесе, панели переднего пассажира, передних сиденьях и рельсах крыши, быть выполненным официальным дилером HYUNDAI. Неправильное обращение с ДСБ может привести к серьезному телесному повреждению.

ОСТОРОЖНО

Для снижения риска серьезных травм или смерти должны быть приняты следующие меры:

- **Н е д о п у с т и м о** модифицировать или отсоединять компоненты ДСБ или электропроводку, включая наклеивание любого вида значков на мягкие крышки или модификацию конструкции кузова.
- Никакие объекты не должны находиться около модулей подушки безопасности на рулевом колесе, на приборной панели и на панели переднего пассажира выше вещевого ящика.

- Чистка мягких крышек подушек безопасности должна производиться мягкой тканью, увлажненной чистой водой. Растворители или очистители могут неблагоприятно повлиять на крышки подушек безопасности и нарушить работу системы.
- Замену сработавших подушек безопасности рекомендуется проводить у официального дилера HYUNDAI.
- Если требуется утилизация компонентов системы подушек безопасности или всего транспортного средства, должны соблюдаться определенные меры предосторожности. За необходимой информацией следует обратиться к официальному дилеру HYUNDAI. В случае непринятия этих мер предосторожности риск получения травмы увеличивается.

Дополнительные меры предосторожности

Пассажиры при движение транспортного средства не должны пересаживаться с сиденья на сиденье. Пассажир, который не будет пристегнут ремнем безопасности при столкновении или аварийной остановке, может удариться о внутренние части транспортного средства, других людей в салоне или может быть выброшен из транспортного средства.

Не следует использовать дополнительные приспособления для ремней безопасности.

Устройства, служащие для повышения комфортности, или изменение места расположения ремня безопасности могут уменьшить предоставляемую ремнем безопасности защиту и увеличить вероятность получения серьезной травмы при столкновении.

Недопустимо модифицировать передние сиденья. Модификация передних сидений может препятствовать нормальной работе датчиков дополнительной системы безопасности или боковых подушек безопасности.

Недопустимо располагать под передними сиденьями какие-либо предметы. Размещение предметов под передними сиденьями может препятствовать нормальной работе датчиков дополнительной системы безопасности и может стать причиной повреждения жгутов проводки.

Недопустимо наносить удары по дверям. Удар по дверям при включенном зажигании может привести к раскрытию боковых подушек безопасности.

Добавление оборудования или модификация оборудования системы подушек безопасности транспортного средства

Если производить модификацию транспортного средства, заменяя раму, систему бампера, передние или боковые элементы кузова или изменяя дорожный просвет, это может повлиять на работу системы подушек безопасности транспортного средства.

Этикетки, предупреждающие о наличии подушек безопасности (при наличии)



OAD035053

Этикетки о наличии подушки безопасности служат для предупреждения водителя и пассажиров о потенциальном риске при срабатывании системы подушек безопасности. Обязательно прочитайте в настоящем руководстве пользователя всю информацию о подушках безопасности, которые установлены на Вашем автомобиле.

Удобные компоненты для транспортного средства

Доступ в транспортное средство	3-5	Противоугонная система	3-24
Дистанционный ключ	3-5	Система памяти положений сиденья	
Электронный ключ	3-10	водителя	3-26
Система иммобилайзера	3-15	Функция удобного доступа	3-29
Замки дверей	3-17	Рулевое колесо	3-30
Управление замками дверей снаружи		Электрический усилитель руля (EPS)	3-30
транспортного средства	3-17	Регулируемая рулевая колонка	3-31
Управление замками дверей изнутри		Обогреваемое рулевое колесо	3-32
транспортного средства	3-19	Звуковой сигнал	3-33
Функция автоматического блокирования и		Зеркала	3-34
разблокирования дверей	3-22	Внутреннее зеркало заднего вида	3-34
Устройство блокирования замков задних дверей,		Наружное зеркало заднего вида	3-36
предотвращающее их открывание детьми	3-22	Функция помощи при парковке задним ходом	3-39
Система безопасного выхода (SEA)	3-23	Окна	3-40
		Электростеклоподъемники	3-40
		Люк в крыше	3-46
		Открытие и закрытие люка в крыше	3-48
		Скольжение люка в крыше	3-48
		Наклон люка в крыше	3-49
		Солнцезащитная шторка	3-50
		Регулировка люка в крыше	3-50
		Предупреждение об открытом верхнем люке	3-51

Наружные функции	3-52	Маршрутный компьютер	3-110
Капот	3-52	Стандартная комбинация приборов	3-110
Багажник	3-54	Комбинация приборов Supervision	3-115
Автоматическое управление крышкой багажника	3-56	Режимы маршрутного компьютера	3-115
Крышка люка топливозаливной горловины	3-60	Световые приборы	3-120
Комбинация приборов	3-64	Наружные световые приборы	3-120
Органы управления на приборной панели	3-66	Система приветствия	3-131
Указатели и измерительные приборы	3-67	Внутреннее освещение	3-132
Индикатор переключения передач	3-71	Стеклоочистители и стеклоомыватели	3-136
Контрольная лампа и индикатор	3-73	Стеклоочистители ветрового стекла	3-137
Сообщения на ЖК-дисплее	3-88	Стеклоомыватель ветрового стекла	3-139
Жк-дисплей (для комбинации приборов supervision)	3-96	Система помощи водителю	3-140
Управление ЖК-дисплеем	3-96	Монитор заднего вида	3-140
Режимы ЖК-дисплея	3-97	Система предупреждения о сближении при парковке (задним ходом)	3-141
		Система предупреждения о сближении при парковке (задним/передним ходом)	3-145

Система управления микроклиматом с ручным управлением	3-150	Устранение инея и запотевания с ветрового стекла	3-178
Обогрев и кондиционирование воздуха	3-151	Система управления микроклиматом с ручным управлением	3-178
Работа системы	3-157	Автоматическая система управления микроклиматом	3-179
Техническое обслуживание системы	3-161	Алгоритм работы системы устранения запотевания.....	3-181
Автоматическая система управления микроклиматом.....	3-163	Автоматическая система предотвращения запотевания (Только для автоматической системы управления микроклиматом)	3-182
Автоматическое управление обогревом и кондиционированием воздуха	3-164	Дефростер	3-185
Ручное управление обогревом и кондиционированием воздуха	3-165	Дополнительные функции системы климат-контроля.....	3-187
Работа системы	3-173	Переключение режимов подачи воздуха при открытии люка в крыше	3-187
Техническое обслуживание системы	3-176	Отделения для хранения вещей.....	3-188
		Отделение в центральной консоли	3-188
		Сдвигание подлокотника.....	3-189
		Перчаточный ящик.....	3-189
		Отсек для солнцезащитных очков.....	3-190

Элементы внутренней отделки салона	3-191
Пепельница	3-191
Держатель для напитков	3-191
Солнцезащитный козырек.....	3-193
Электрическая розетка.....	3-194
Зарядное USB-устройство	3-195
Прикуриватель	3-196
Система беспроводной зарядки смартфонов ..	3-197
Часы.....	3-199
Крючок для одежды	3-200
Фиксаторы коврика	3-200
Сетка фиксации багажа.....	3-201

ДОСТУП В ТРАНСПОРТНОЕ СРЕДСТВО

Дистанционный ключ (при наличии)



OHG040006L

Для автомобилей HYUNDAI используется дистанционный ключ, которым производится блокирование и разблокирование дверей (и багажника), а также пуск двигателя.

1. Блокирование дверей
2. Разблокирование дверей
3. Разблокирование багажника

Запирает замок

Для блокирования:

1. Закрыть все двери, капот и багажник.
2. Нажать кнопку блокирования двери (1) на дистанционном ключе.
3. Двери блокируются. Производится мигание лампами аварийной сигнализации. Кроме того, наружные зеркала заднего вида сложатся, если переключатель складывания наружных зеркал находится в положении AUTO (автоматически) (при наличии).
4. Убедиться в блокировании дверей по положению кнопок выключения замка двери внутри транспортного средства.

ОСТОРОЖНО

Не следует оставлять ключи в транспортном средстве, если в нем находятся дети без присмотра. Оставшиеся без присмотра дети могут вставить ключ в замок зажигания, могут нажимать на кнопки управления стеклоподъемниками с электрическим приводом, их действия могут также привести к движению транспортного средства, что может стать причиной серьезной травмы или смерти.

Разблокирование

Для разблокирования:

1. Нажать кнопку разблокирования двери (2) на дистанционном ключе.
2. Производится разблокирование дверей. Производится двойное мигание лампами аварийной сигнализации. Кроме того, наружное зеркало заднего вида раскроется, если переключатель складывания наружных зеркал находится в положении AUTO (при наличии).

i Информация

Если в течение 30 секунд не будет открыта какая-либо дверь, двери автоматически блокируются.

Разблокирование багажника

Для разблокирования:

1. Нажать и удерживать кнопку разблокирования багажника (3) на дистанционном ключе больше одной секунды.
2. Производится двойное мигание лампами аварийной сигнализации. После закрытия открытого багажника производится его автоматическое блокирование.

i Информация

- После разблокирования багажник блокируется автоматически.
- На кнопке написано слово "HOLD" (удерживать), что указывает на необходимость нажатия и удерживания кнопки больше одной секунды.

Запуск

Более подробная информация приводится в главе 5 "Выключатель зажигания".

К СВЕДЕНИЮ

Для предотвращения повреждения дистанционного ключа:

- Необходимо предотвращать попадание на дистанционный ключ воды и других жидкостей. Повреждение дистанционного ключа в результате воздействия воды или других жидкостей не подпадает под действие гарантии.
- Следует предотвращать падение дистанционного ключа.
- Необходимо защищать дистанционный ключ от воздействия экстремальных температур.

Механический ключ



Если дистанционный ключ не функционирует должным образом, замки дверей могут быть заблокированы и разблокированы с помощью механического ключа.

Для раскладывания ключа следует нажать кнопку, после чего производится автоматическое раскладывание ключа.

Складывание ключа производится вручную при нажатой кнопке раскладывания.

К СВЕДЕНИЮ

Недопустимо складывать ключ без нажатия на кнопку. Это может стать причиной повреждения ключа.

Меры предосторожности при использовании дистанционного ключа

Дистанционный ключ не будет работать в лубом из следующих случаев:

- Ключ вставлен в замок зажигания.
- Ключ находится вне зоны действия (около 30 м [90 футов]).
- Разряжена батарейка дистанционного ключа.
- Сигнал блокируется другими транспортными средствами или объектами.
- Экстремально низкая температура воздуха.
- Дистанционный ключ находится рядом с радиопередатчиком, рядом с радиостанцией или аэропортом, например, которыми могут создаваться помехи для нормальной работы дистанционного ключа.

Если дистанционный ключ не работает должным образом, открытие и закрытие дверей может производиться с помощью механического ключа. При наличии проблем с дистанционным ключом рекомендуется обратиться к официальному дилеру HYUNDAI.

Если дистанционный ключ находится рядом с мобильным телефоном, сигнал ключа может блокироваться сигналом мобильного телефона. Это наиболее вероятно при активном состоянии телефона (вызов или прием вызова, передача или прием текстовых сообщений или электронной почты). Следует избегать расположения дистанционного ключа и мобильного телефона в одной сумке или в одном кармане. Желательно сохранять между двумя устройствами достаточное расстояние.

i Информация

Внесение изменений и модификаций, которые положительным образом не одобрены стороной, ответственной за соблюдение требований нормативных документов, может повлечь за собой лишение прав пользователя на эксплуатацию данного оборудования. Действие гарантии производителя автомобиля не распространяется на неисправности системы дистанционного управления замками дверей, вызванные внесением изменений или модификаций, которые положительным образом не одобрены стороной, ответственной за соблюдение требований нормативных документов.

К СВЕДЕНИЮ

Держите ключ дистанционного управления вдали от материалов с электромагнитным полем, которые блокируют электромагнитные волны к ключу.

Замена батарейки

Если дистанционный ключ не работает должным образом, следует заменить батарейку.



Тип батарейки : CR2032

Замена батарейки:

1. Вставить тонкий инструмент в паз и осторожно открыть крышку.
2. Заменить использованную батарейку на новую. Убедиться в надлежащем расположении батарейки.
3. Установить на место заднюю крышку дистанционного ключа.

В случае повреждения дистанционного ключа или его ненадлежащем функционировании рекомендуется обратиться к официальному дилеру HYUNDAI.

Информация



Неправильно утилизированная батарея может оказывать вредное влияние на окружающую среду и здоровье человека. Утилизация батареи должна производиться согласно местным законам и нормам.

Электронный ключ (при наличии)



OBA043222IN

Для автомобилей HYUNDAI используется электронный ключ, которым производится блокирование и разблокирование дверей (и багажника), а также для пуск двигателя.

1. Блокирование дверей
2. Разблокирование дверей
3. Разблокирование багажника

Блокирование



OAD045001

Для блокирования:

1. Закрывать все двери, капот и багажник.
2. Нажать или кнопку блокирования на ручке двери, или кнопку блокирования дверей (1) на электронном ключе.

3. Производится мигание лампами аварийной сигнализации. Кроме того, наружные зеркала заднего вида сложатся, если переключатель складывания наружных зеркал находится в положении AUTO (автоматически) (при наличии).
4. Убедиться в блокировании дверей по положению кнопок выключения замка двери внутри транспортного средства.

i Информация

Кнопка на ручке двери будет работать только в том случае, если электронный ключ находится на расстоянии 0,7 ~ 1 м (28 ~ 40 дюймов) от наружной ручки двери.

При любом из перечисленных ниже условий, даже при нажатии кнопки на наружной ручке, двери не будут заблокированы и в течение трех секунд будет подаваться звуковой сигнал:

- Отсутствует электронный ключ в салоне.
- Кнопка пуска и останова двигателя находится в положении АСС или ВКЛ.
- Открыта любая дверь, кроме багажника.

ОСТОРОЖНО

Не следует оставлять электронный ключ в транспортном средстве, если в нем находятся дети без присмотра. Оставшиеся без присмотра дети могут нажать на кнопку пуска и останова двигателя, могут нажимать на кнопки управления стеклоподъемниками с электрическим приводом, их действия могут также привести к движению транспортного средства, что может стать причиной серьезной травмы или смерти.

Разблокирование



Для разблокирования:

1. Необходимо иметь при себе электронный ключ.
2. Нажать или кнопку на ручке двери, или кнопку разблокирования дверей (2) на электронном ключе.
3. Двери откроются. Огни аварийной сигнализации мигнут 2 раза. Кроме того, наружное зеркало заднего вида раскроется, если переключатель складывания наружных зеркал находится в положении AUTO (при наличии).

i Информация

- Кнопка на ручке двери будет работать только в том случае, если электронный ключ находится на расстоянии 0,7 ~ 1 м (28 ~ 40 дюймов) от наружной ручки двери. При этом могут быть открыты и все другие двери.
- Если в течение 30 секунд не будет открыта какая-либо дверь, двери автоматически блокируются.

Разблокирование багажника

Для разблокирования:

1. Необходимо иметь при себе электронный ключ.
2. Нажать или кнопку на ручке багажника, или кнопку разблокирования багажника (3) на электронном ключе и удерживать ее не менее одной секунды.
3. Производится двойное мигание лампами аварийной сигнализации.

После закрытия открытого багажника производится его автоматическое блокирование.

i Информация

Если в течение 30 секунд не будет открыт багажник, он автоматически блокируется.

Запуск

Двигатель можно запустить не вставляя ключ. Более подробные сведения см. в главе 5 "Кнопка пуска и останова двигателя".

К СВЕДЕНИЮ

Для предотвращения повреждения электронного ключа:

- Необходимо беречь дистанционный ключ от попадания на него воды или других жидкостей и от воздействия высоких температур. Необходимо беречь электронный ключ от попадания на него воды или других жидкостей и от воздействия высоких температур. Если влага по какой-либо причине попадет внутрь электронного ключа или ключ подвергнется нагреву, это может стать причиной отказа внутренней цепи, что приводит к утере гарантийных обязательств изготовителя.

- Следует предотвращать падение электронного ключа.
- Необходимо защищать электронный ключ от воздействия экстремальных температур.

К СВЕДЕНИЮ

Покидая автомобиль, всегда забирайте электронный ключ с собой. Если электронный ключ остается вблизи автомобиля, аккумуляторная батарея автомобиля может разрядиться.

Механический ключ

Если электронный ключ не функционирует должным образом, замки дверей могут быть заблокированы и разблокированы с помощью механического ключа.



Нажать и удерживать кнопку (1), затем извлечь механический ключ (2). Вставить механический ключ в отверстие для ключа в дверном замке.

Для установки механического ключа на место необходимо вставить ключ в отверстие и нажать на него до щелчка.

Потеря электронного ключа

Для одного транспортного средства может быть зарегистрировано не более двух электронных ключей. В случае утери электронного ключа рекомендуется немедленно доставить транспортное средство и второй ключ в официальный центр технического обслуживания HYUNDAI (своим ходом или на буксире, в случае необходимости).

Меры предосторожности при использовании электронного ключа

Электронный ключ не будет работать в любом из следующих случаев.

- Электронный ключ находится рядом с радиопередатчиком, например, рядом с радиостанцией или аэропортом, которые могут создавать помехи для нормальной работы электронного ключа.
- Электронный ключ находится рядом с мобильной приемопередающей радиосистемой или мобильным телефоном.
- Рядом с транспортным средством используется электронный ключ другого автомобиля.

Если электронный ключ не работает должным образом, открытие и закрытие дверей может производиться с помощью механического ключа. При наличии проблем с электронным ключом рекомендуется обратиться к официальному дилеру HYUNDAI.

Если электронный ключ находится рядом с мобильным телефоном, сигнал ключа может блокироваться сигналом мобильного телефона.

Это наиболее вероятно при активном состоянии телефона (вызов или прием вызова, передача или прием текстовых сообщений или электронной почты). Следует избегать расположения электронного ключа и мобильного телефона в одной сумке или в одном кармане. Желательно сохранять между двумя устройствами достаточное расстояние.

Информация

Внесение изменений и модификаций, которые положительным образом не одобрены стороной, ответственной за соблюдение требований нормативных документов, может повлечь за собой лишение прав пользователя на эксплуатацию данного оборудования. Действие гарантии производителя автомобиля не распространяется на неисправности системы дистанционного управления замками дверей, вызванные внесением изменений или модификаций, которые положительным образом не одобрены стороной, ответственной за соблюдение требований нормативных документов.

К СВЕДЕНИЮ

Электронный ключ должен располагаться на расстоянии от электромагнитных материалов, которые могут препятствовать прохождению электромагнитных волн к поверхности ключа.

Замена батарейки



Если электронный ключ не работает должным образом, следует заменить батарейку

Тип батарейки: CR2032

Замена батарейки:

1. Извлеките механический ключ.
2. Вскройте заднюю крышку электронного ключа с помощью тонкого инструмента.
3. Замените использованную батарейку на новую. Убедитесь в надлежащем положении батарейки.
4. Установите на место заднюю крышку электронного ключа.

В случае повреждения электронного ключа или его ненадлежащем функционировании рекомендуется обратиться к официальному дилеру HYUNDAI.

i Информация



Неправильно утилизированная батарея может оказывать вредное влияние на окружающую среду и здоровье человека. Утилизация батареи должна производиться согласно местным законам и нормам.

Система иммобилайзера (при наличии)

Система иммобилайзера защищает автомобиль от кражи. Если используется ключ (или устройство) с несоответствующим кодированием, топливная система двигателя отключается.

При переводе ключа зажигания в положение ON индикатор системы иммобилайзера должен загореться на короткий промежуток времени, а затем погаснуть. Если индикатор начинает мигать, это значит, что система не распознала кодирование ключа.

Переведите ключ зажигания в положение LOCK/OFF, затем переведите его обратно в положение ON.

Системой может не распознаваться код ключа, если рядом находится другой ключ или металлический предмет (цепочка для ключа, например). Пуск двигателя может оказаться невозможным, так как металл препятствует передаче сигнала транспондером.

Если системой периодически не распознается код ключа, рекомендуется обратиться к дилеру HYUNDAI.

Недопустимо вносить изменения в эту систему или добавлять к ней другие устройства. Вероятные при этом электрические неисправности могут нарушить работоспособность транспортного средства.



ОСТОРОЖНО

Во избежание угона автомобиля не оставляйте запасные ключи внутри автомобиля. Пароль иммобилайзера уникален, задается пользователем и должен храниться в тайне.

К СВЕДЕНИЮ

Транспондер ключа является важной частью системы иммобилайзера. Он рассчитан не на длительный срок службы, однако его следует защищать от воздействия влаги и статического электричества. Обращаться с ключами следует бережно. Иначе вероятно нарушение работоспособности системы иммобилайзера.

ЗАМКИ ДВЕРЕЙ

Управление замками дверей снаружи транспортного средства

Механический ключ

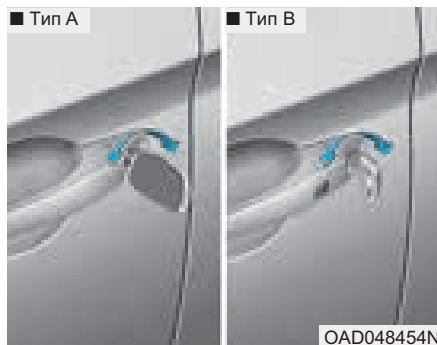

Необходимо повернуть ключ в направлении задка для открытия и в направлении передка для открытия замка двери транспортного средства.

При блокировании и разблокировании двери водителя ключом происходит автоматическое блокирование или разблокирование всех дверей транспортного средства.

После разблокирования замков двери могут быть открыты с помощью ручки.

Для закрытия на дверь необходимо нажать рукой. Следует убедиться в надежности закрытия дверей.

Дистанционный ключ



Для блокирования дверей должна быть нажата кнопка блокирования дверей (1) на дистанционном ключе.

Для разблокирования дверей должна быть нажата кнопка разблокирования дверей (2) на дистанционном ключе.

После разблокирования замков двери могут быть открыты с помощью ручки.

Для закрытия на дверь необходимо нажать рукой. Следует убедиться в надежности закрытия дверей.

i Информация

- В холодных и влажных климатических условиях замки и механизмы дверей могут работать плохо из-за замерзания.
- При многократном запирании/отпирании в течение очень короткого промежутка времени, как при помощи ключа, так при помощи блокиратора замка, возможно временное прекращение работы системы с целью защиты электрической цепи и предотвращения повреждения элементов системы.

Электронный ключ



Для блокирования дверей используется кнопка на наружной ручке двери (при этом необходимо иметь при себе электронный ключ) или кнопка блокирования дверей на электронном ключе.

Для разблокирования дверей используется кнопка на наружной ручке двери (при этом необходимо иметь при себе электронный ключ) или кнопка разблокирования дверей на электронном ключе.

После разблокирования замков двери могут быть открыты с помощью ручки.

Для закрытия на дверь необходимо нажать рукой. Следует убедиться в надежности закрытия дверей.

i Информация

- В холодных и влажных климатических условиях замки и механизмы дверей могут работать плохо из-за замерзания.
- При многократном запирании/отпирании в течение очень короткого промежутка времени, как при помощи ключа, так при помощи блокиратора замка, возможно временное прекращение работы системы с целью защиты электрической цепи и предотвращения повреждения элементов системы.

Управление замками дверей изнутри транспортного средства

С помощью кнопки блокирования дверей



- Чтобы отпереть дверь, переместите кнопку блокировки двери (1) в положение "Unlock" (разблокирование). В этом случае будет видна красная метка (2) на кнопке блокировки двери.

- Для блокирования двери необходимо переместить кнопку выключения замка двери (1) в положение "блокировано". Если дверь заблокирована должным образом, красная метка (2) на кнопке выключения замка двери не видна.
- Для открытия двери следует потянуть за ручку двери (3).
- Если потянуть за внутреннюю дверную ручку водителя (или переднего пассажира), когда кнопка выключения замка двери находится в положении "блокировано", то кнопка разблокируется и дверь откроется.
- Передние двери не могут быть заблокированы, если ключ находится в замке зажигания а передняя дверь открыта.
- Переднюю дверь невозможно заблокировать, если электронный ключ находится внутри транспортного средства и открыта любая из дверей.

i Информация

В случае отказа замка двери с электроприводом человек, находящийся внутри автомобиля, может использовать один или несколько из следующих способов для выхода наружу:

Несколько раз попробовать открыть замок двери (как при помощи электропривода, так и вручную), и одновременно тянуть на себя ручку двери.

Использовать замки и ручки других дверей, как передних, так и задних.

Опустить стекло окна передней двери и использовать ключ для того, чтобы открыть дверь снаружи. Управление замками дверей изнутри автомобиля.

С помощью переключателя централизованного управления замками дверей



- При нажатии на (🔒) часть (1) переключателя производится блокирование всех дверей.
 - Если ключ вставлен в замок зажигания и открыта любая из дверей, двери не могут быть заблокированы, даже если будет нажата кнопка (1) переключателя централизованного управления замками дверей.

- Если электронный ключ находится в салоне и открыта любая из дверей, двери не могут быть заблокированы, даже если будет нажата кнопка (1) переключателя централизованного управления замками дверей.

- При нажатии на (🔓) часть (2) переключателя производится разблокирование всех дверей.

⚠ ОСТОРОЖНО

- При движении транспортного средства все двери должны быть закрыты и заблокированы. Если двери разблокированы, вероятность быть выброшенным из транспортного средства в случае аварии возрастает.
- Не тяните за внутреннюю ручку двери со стороны водителя (или пассажира) во время движения автомобиля.

 **ОСТОРОЖНО**

Недопустимо оставлять в транспортном средстве без присмотра детей или животных. Закрытое транспортное средство под воздействием солнечных лучей очень сильно нагревается, что может стать причиной травмы или смерти детей или животных, которые не могут выбраться из транспортного средства без посторонней помощи. Дети могут включать различные средства управления транспортным средством, в результате чего могут получить травму, или же им может быть причинен вред в результате проникновения в транспортное средство посторонних людей.

 **ОСТОРОЖНО**

Необходимо всегда парковать транспортное средство надлежащим образом

Оставление автомобиля с незаблокированными дверями повышает риск краж или несанкционированного доступа в автомобиль.

При парковке транспортного средства необходимо нажать на тормоз, переместить рычаг селектора в положение Р (парковка) (для автоматических трансмиссия/коробка передач с двойным сцеплением) или включить переднюю или заднюю передачу (для механических трансмиссий), задействовать стояночный тормоз, выключить зажигание, закрыть все окна и заблокировать все двери. Ключ зажигания необходимо всегда носить с собой.

 **ОСТОРОЖНО**

Если вы остаетесь в автомобиле в течение продолжительного периода времени в очень жаркую или очень холодную погоду, это представляет опасность для вашего здоровья и жизни. Не блокируйте двери автомобиля снаружи, если в транспортном средстве кто-либо находится.

 **ОСТОРОЖНО**

При открытии двери вероятно ее повреждение или получение травмы от проезжающих мимо транспортных средств. Перед открытием двери необходимо убедиться, что она не будет задета проезжающим мимо транспортным средством.

Функция автоматического блокирования и разблокирования дверей

Система разблокирования дверей при столкновении (при наличии)

В случае столкновения, в результате которого произойдет срабатывание надувных подушек безопасности, производится разблокирование всех дверей.

Система блокировки дверей во время движения (при наличии)

Все двери автоматически блокируются, когда скорость транспортного средства становится больше 15 км/ч (9 миль в час).

Активировать или деактивировать функции автоматической блокировки/разблокировки дверей можно в режиме User Settings (Пользовательские настройки) на ЖК-дисплее. **Подробнее см. пункт "ЖК-дисплей" в этой главе.**

Устройство блокирования замков задних дверей, предотвращающее их открытие детьми



Использование устройства блокировки замка для защиты детей предотвращает вероятность открытия задних дверей детьми. Устройство блокировки замка для защиты детей должно использоваться всегда, когда в транспортном средстве находятся дети.

Устройство блокировки замка для защиты детей расположено на кромке каждой задней двери. Когда устройство блокировки замка для защиты детей находится в положении блокировки, задняя дверь не может быть открыта с помощью внутренней дверной ручки.

Чтобы заблокировать замок для защиты детей, вставьте ключ (или отвертку) в отверстие и поверните его в положение блокировки.

Для возможности открытия задних дверей изнутри устройство должно быть разблокировано.

ОСТОРОЖНО

Если ребенок случайно откроет дверь при движении транспортного средства, он может выпасть наружу. Устройство блокировки замка для защиты детей должно использоваться всегда, когда в транспортном средстве находятся дети.

Система безопасного выхода (SEA) (при наличии)

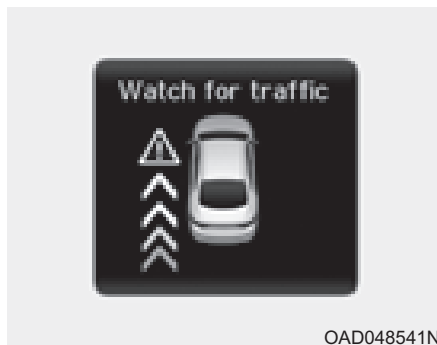

Если система сочтет, что приближающийся сзади автомобиль представляет для пассажира опасность, а открытие двери небезопасно, будет отображено предупреждающее сообщение «Watch for traffic» (остерегайтесь дорожного движения), а также в течение пяти секунд будет раздаваться звуковое предупреждение.

Если приближающийся сзади автомобиль движется слишком быстро или дверь открывается слишком резко, система предупреждения может не сработать вовремя, в результате чего опасность увеличивается. Поэтому прежде, чем открыть дверь, проверьте, безопасно ли это.

Данная функция работает даже в течение десяти минут после выключения зажигания.

Функция автоматически выключается в случае блокировки дверей автомобиля электронным ключом.

Звуковой сигнал подается на протяжении работы системы безопасного выхода (SEA).

Система безопасного выхода (SEA) включается через меню «Помощь водителю → Безопасность непрозрачиваемых зон → Система безопасного выхода (SEA)» в режиме пользовательских настроек на ЖК-дисплее комбинации приборов.

ПРОТИВОУГОННАЯ СИСТЕМА

Эта система предназначена для защиты транспортного средства и ценных вещей. При перечисленных ниже случаях будет непрерывно подаваться звуковой сигнал и будут мигать лампы аварийной сигнализации.

- Дверь открыта без использования электронного или дистанционного ключа.
- Багажник открыт без использования электронного или дистанционного ключа.
- Открыт капот.

Подача сигнала тревоги продолжается в течение 30 секунд, затем производится сброс системы. Для отключения сигнализации двери должны быть разблокированы с помощью дистанционного или электронного ключа.

Противоугонная сигнализация автоматически включается через 30 секунд после блокирования дверей и багажника. Для активизации системы необходимо заблокировать двери и багажник с помощью дистанционного или электронного ключа снаружи транспортного средства или нажатием на кнопку на наружной ручке двери.

Производится мигание лампами аварийной сигнализации и подается один звуковой сигнал подтверждения постановки на охрану.

После постановки на охрану, в случае открытия (без использования электронного или дистанционного ключа) любой двери, багажника или капота, подается сигнал тревоги.

Противоугонная сигнализация не активизируется, если открыта любая дверь, багажник или капот. Если постановка на охрану не производится, необходимо проверить закрытие всех дверей, багажника и капота.

Недопустимо вносить изменения в эту систему или добавлять к ней другие устройства.

Информация

- Не следует блокировать двери, если в транспортном средстве находятся люди. Если остающиеся в транспортном средстве люди откроют дверь, произойдет активизация противоугонной сигнализации.
- Если транспортное средство не снято с охраны с помощью дистанционного или электронного ключа, открыть дверь механическим ключем, включить зажигание (для дистанционного ключа) или запустить двигатель (для электронного ключа) и подождать 30 секунд.
- Если система выключена, но в течение 30 секунд не была открыта какая-либо дверь или капот, система снова активизируется.



i Информация

Автомобили, оборудованные противоугонной сигнализацией, будут иметь на себе этикетку со следующими словами:

1. **WARNING** (Предупреждение)
2. **SECURITY SYSTEM**
(Система безопасности)

СИСТЕМА ПАМЯТИ ПОЛОЖЕНИЙ СИДЕНЬЯ ВОДИТЕЛЯ (ПРИ НАЛИЧИИ)



Система памяти положений сиденья водителя позволяет сохранять и восстанавливать перечисленные ниже положения простым нажатием кнопки.

- Положение сиденья водителя
- Положение наружного зеркала заднего вида
- Яркость подсветки панели приборов

ОСТОРОЖНО

Никогда не пытайтесь использовать систему памяти водительского места во время движения автомобиля.

Это может привести к потере управления и дорожно-транспортному происшествию, результатом которого может быть гибель людей, нанесение тяжелых телесных повреждений или причинение ущерба имуществу.

Информация

- При отсоединении аккумуляторной батареи все сохраненные в памяти положения стираются.
- Если система памяти положения сиденья водителя не функционирует надлежащим образом, рекомендуем обратиться к авторизованному дилеру HYUNDAI для проверки системы.

Сохранение положений в памяти

1. Переведите рычаг переключения передач в положение Р (для автоматической коробкой передач или трансмиссии с двойным сцеплением) или в нейтральное положение (для МКПП), когда ключ зажигания или кнопка пуска/останова двигателя находится в положении ON.
2. Отрегулируйте в соответствии со своими предпочтениями положение сиденья водителя, наружного зеркала заднего вида и рулевого колеса, а также интенсивность подсветки панели приборов.
3. Нажмите кнопку SET (Установка). Система подаст один звуковой сигнал, а на ЖК-дисплее отобразится сообщение "Press button to save settings" (Нажмите кнопку для сохранения настроек).

4. Нажмите одну из кнопок памяти (1 или 2) и удерживайте ее в течение 4 секунд. Прозвучат два сигнала, подтверждающих успешную запись в память.
5. На ЖК-дисплее отобразится сообщение: "Driver 1(or 2) settings saved" (Настройки для водителя 1 (или 2) сохранены).

Восстановление записанных в памяти положений

1. Переведите рычаг переключения передач в положение Р (для автоматической коробкой передач или трансмиссии с двойным сцеплением) или в нейтральное положение (для МКПП), когда ключ зажигания или кнопка пуска/останова двигателя находится в положении ON.
2. Нажмите одну из кнопок запоминания выбранного положения (1 или 2). Система подаст один звуковой сигнал, и положения сиденья водителя, наружного зеркала заднего вида и рулевого колеса, а также подсветка панели приборов и высота/яркость проекции на ветровое стекло, автоматически установятся в соответствии с сохраненными значениями.
3. На ЖК-дисплее отобразится сообщение: "Driver 1 (или 2) settings are applied" (Настройки для водителя 1 (или 2) применены).

i Информация

- Если в процессе восстановления сохраненного положения "1" нажать кнопку SET или кнопку 1, процесс регулировки до сохраненного положения временно прекратится. При нажатии кнопки 2 восстанавливается положение "2".
- Если в процессе восстановления сохраненного положения "2" нажать кнопку SET или кнопку 2, процесс регулировки до сохраненного положения временно прекратится. При нажатии кнопки 1 восстанавливается положение "1".
- Если в процессе восстановления сохраненных положений нажать одну из кнопок управления положением сиденья водителя, наружного зеркала заднего вида или подсветки приборной панели, перемещение соответствующего компонента прекратится и затем начнется в направлении, заданном нажатой кнопкой.

Сброс системы памяти настроек сиденья водителя

Если система памяти настроек сиденья водителя не работает надлежащим образом, выполните инициализацию системы следующим образом.

Порядок выполнения инициализации:

1. Остановить транспортное средство и открыть дверь водителя при включенном зажигании и установленном в положение «Р» (парковка) селекторе.
2. Переместите сиденье в крайнее переднее положение и установите спинку как можно ближе к вертикальному положению с помощью кнопок перемещения вперед/назад и переключателей регулировки угла (наклона) спинки.
3. Нажмите и удерживайте кнопку SET и переключатель перемещения сиденья вперед одновременно в течение 2 секунд.

Процесс инициализации:

1. Инициализация начнется после звукового сигнала.
2. Сиденье и спинка автоматически переместятся назад. Во время работы системы звуковой сигнал будет продолжать звучать.
3. Инициализация завершится, когда сиденье и спинка переместятся в центральное положение, а также прозвучит сигнал. Тем не менее, процесс инициализации и звуковой сигнал прекратятся в приведенных ниже случаях.
 - При нажатии на кнопку системы памяти настроек сиденья водителя
 - При нажатии на переключатель регулировки высоты сиденья водителя
 - При переключении в любой режим из положение Р (Парковка)
 - Если скорость движения превышает 3 км/ч
 - Дверь водителя закрыта

Функция удобного доступа (при наличии)

Система автоматически переместит сиденье водителя при выполнении следующего условия:

Селектор в положении «Р» (для автоматической трансмиссии и трансмиссии с двойным сцеплением)

- Без системы электронных ключей
 - При извлечении ключа зажигания сиденье водителя сдвинется назад и дверь водителя откроется.
 - При выборе кнопкой запуска и остановки двигателя режима ACC или ON (вкл.) сиденье водителя сдвинется вперед.

- С системой электронных ключей
 - При выключении зажигания кнопкой запуска и остановки двигателя сиденье водителя переместится назад и дверь водителя откроется.
 - При включении зажигания или закрывании двери, если электронный ключ находится в салоне, сиденье водителя переместится вперед.

Активировать или деактивировать функцию удобного доступа можно в режиме «User Settings» (пользовательские настройки) на ЖК-дисплее.

Подробнее см. раздел «ЖК-дисплей» в этой главе.

РУЛЕВОЕ КОЛЕСО

Электрический усилитель руля (EPS)

Эта система предназначена для помощи при управлении транспортным средством. Если двигатель остановлен или если система рулевого привода с усилителем в нерабочем состоянии, управление транспортным средством будет все еще возможно, но при этом потребуются большее усилие.

Кроме того, для оптимального управления рулевым колесом усилие рулевого управления становится более жестким при увеличении скорости транспортного средства и более мягким при уменьшении скорости.

В случае обнаружения каких-либо отклонений от нормы в работе рулевого управления рекомендуется обратиться к официальному дилеру HYUNDAI для проверки системы.

К СВЕДЕНИЮ

Если система электрического усилителя руля не функционирует должным образом, на комбинации приборов высветится сигнальная лампа (⊗!). Для вращения рулевого колеса может потребоваться значительное усилие или система может работать ненадлежащим образом.

Следует как можно скорее обратиться к официальному дилеру HYUNDAI для проверки транспортного средства.

Информация

При нормальных условиях эксплуатации транспортного средства могут наблюдаться перечисленные ниже признаки:

- Требуемое для поворота рулевого колеса усилие может немедленно увеличиваться после включения зажигания.

Это происходит в результате выполнения диагностики системы EPS. После завершения диагностики система рулевого управления вернется к нормальной работе.

- При включении или выключении зажигания может раздаваться щелчок реле EPS.
- При остановке или движении с малой скоростью может быть слышен шум работы электродвигателя.
- Если температура окружающего воздуха низкая, при повороте рулевого колеса могут раздаваться необычные шумы. При повышении температуры шумы исчезают.
Это нормально.

- Если автомобиль не движется и рулевое колесо постоянно поворачивается до упора влево или вправо, усилие рулевого управления может увеличиться. Это не является неисправностью системы. По прошествии некоторого времени усилие рулевого управления возвращается в нормальное состояние.

Регулируемая рулевая колонка

ОСТОРОЖНО

Недопустимо выполнять регулирование рулевой колонки во время движения. При этом может быть потеряно управление над транспортным средством, что приведет к тяжелой травме, смерти или аварии.

Информация

В некоторых случаях после выполнения регулировки рычаг выключения блокировки может не заблокировать рулевое колесо.

Это не является неисправностью. Такая ситуация возникает во время зацепления двух шестерен. В этом случае повторите регулировку рулевого колеса и заблокируйте его.



Процедура изменения угла и продольного положения рулевого колеса:

1. Опустить вниз рукоятку регулировки рулевой колонки (1).
2. Отрегулируйте положение рулевого колеса в соответствии с желаемым углом (2) и высотой (3).

Рулевое колесо должно быть направлено в сторону грудной клетки, а не в лицо. Убедиться в видимости панели приборов и всех сигнальных ламп. После выполнения регулировки потяните рукоятку вверх

3. Поднять рукоятку вверх для фиксации рулевого колеса в требуемом положении.

Попытайтесь сместить рулевую колонку, чтобы убедиться в надежности ее фиксации.

Обогреваемое рулевое колесо (при наличии)



Обогрев рулевого колеса включается нажатием кнопки при включенном зажигании или при работающем двигателе. На кнопке загорится индикатор.

Для выключения подогрева руля следует нажать кнопку еще раз. Индикатор на кнопке погаснет.

i Информация

Подогрев руля выключится автоматически примерно через 30 минут после включения.

К СВЕДЕНИЮ

Недопустимо устанавливать на руль чехлы или дополнительное оборудование. Это может привести к повреждению системы обогрева рулевого колеса.

Звуковой сигнал



Для включения звукового сигнала нажмите на зону на рулевом колесе, обозначенную соответствующим символом (см. рисунок). Звуковой сигнал будет работать только во время нажатия на эту зону.

К СВЕДЕНИЮ

Не включайте звуковой сигнал при помощи сильных ударов, не бейте по зоне включения звукового сигнала кулаком. Не используйте для этого острые предметы.

ЗЕРКАЛА

Внутреннее зеркало заднего вида

Перед началом движения транспортного средства зеркало следует отрегулировать так, чтобы вид через заднее окно был в центре.

ОСТОРОЖНО

Убедиться в отсутствии препятствий вдоль зрительной оси. Не следует располагать какие-либо предметы на задних сиденьях, в багажнике или на подголовниках задних сидений, если при этом будет нарушена обзорность через заднее окно.

ОСТОРОЖНО

Для предотвращения серьезных травм в случае аварии или при раскрытии подушки безопасности не допускается модифицировать зеркало заднего вида или устанавливать панорамное зеркало.

ОСТОРОЖНО

НЕДОПУСТИМО регулировать зеркало во время движения. Это может привести к потере управления транспортным средством и стать причиной аварии.

К СВЕДЕНИЮ

Для очистки зеркала следует использовать смоченное очистителем для стекол бумажное полотенце или аналогичный материал. Не следует распылять очиститель для стекол непосредственно на зеркало, так как при этом жидкость может попасть внутрь корпуса зеркала.

Дневной/ночной режим работы зеркала заднего вида (при наличии)



OOSEV048005

[A] : День, [B] : Ночь

Регулировку положения зеркала заднего вида необходимо производить перед началом движения и когда рычажок переключения дневного/ночного режима работы находится в положении для дневного режима.

Потяните этот рычажок на себя для ослабления ослепляющего действия фар идущих сзади автомобилей во время езды ночью.

Помните, что в ночном режиме работы зеркала заднего вида происходит определенная потеря четкости изображения.

Электрохромное зеркало (при наличии)

В ночное время или в условиях недостаточной освещенности электрическим зеркалом заднего вида автоматически контролируются яркий свет от фар следующих сзади транспортных средств.

При работающем двигателе наличие яркого света контролируется встроенным в зеркало заднего вида датчиком. Датчиком определяется уровень освещенности вокруг транспортного средства и производится автоматическая корректировка, в зависимости от яркости света от следующего сзади транспортного средства.

При переключении селектора в положение R (задний ход) зеркало автоматически переключается на самую яркую настройку, чтобы обеспечить водителю оптимальную видимость сзади.



OAD045010

Управление электрохромическим зеркалом заднего вида:

- Нажмите кнопку ON/OFF (1) для выключения функции автоматического затемнения. Индикатор на зеркале погаснет. Нажать кнопку ON/OFF (1) для включения функции автоматического затемнения. Загорится индикатор на зеркале.
- По умолчанию зеркало находится в положении ВКЛ при каждом включении переключателя зажигания или кнопки пуска/останова двигателя.

Наружное зеркало заднего вида



Перед началом движения отрегулируйте угол наклона зеркала. На автомобиле с обеих сторон установлены наружные зеркала заднего вида. Зеркало можно отрегулировать дистанционно при помощи переключателя дистанционного управления. Корпус зеркала можно складывать для предотвращения повреждения во время обработки на автоматической мойке или при движении по узким улицам.

ОСТОРОЖНО

- Правое зеркало заднего вида имеет выпуклую поверхность.
Для некоторых стран левое наружное зеркало заднего вида также выполняется выпуклым.
Предметы в таком зеркале кажутся находящимися дальше, чем они есть на самом деле.
- Перед перестроением необходимо посмотреть назад через внутреннее зеркало заднего вида или повернув голову, чтобы оценить дистанцию до следующего средства транспорта.

ОСТОРОЖНО

Не регулируйте положение наружных зеркал заднего вида и не складывайте их во время движения автомобиля. Это может привести к потере управления транспортным средством и стать причиной аварии.

К СВЕДЕНИЮ

- Не следует соскабливать лед с зеркала, при этом может быть повреждена поверхность стекла.
- Если зеркало примерзло, не следует пытаться его отрегулировать с применением силы. Для оттаивания рекомендуется использовать спрей антиобледенитель (не антифриз для системы охлаждения) смоченную горячей водой мягкую ткань. Также можно поместить транспортное средство в теплое помещение.

Регулировка зеркал заднего вида

1. Нажмите кнопку L (левая сторона или R (правая сторона) (1), чтобы выбрать зеркало заднего вида для регулировки.
2. Используйте регулятор зеркал (2) для перемещения зеркала вверх, вниз, влево или вправо.
3. после выполнения регулировки установить клавишу в нейтральное (центральное) положение для предотвращения непреднамеренного изменения положения зеркал.

К СВЕДЕНИЮ

- Зеркало прекращает перемещаться при достижении крайнего положения, но электропривод продолжает работать, пока переключатель остается нажатым. Не удерживайте переключатель в нажатом состоянии дольше, чем это необходимо, поскольку это может привести к повреждению электродвигателя.
- Недопустимо регулировать положение наружных зеркал заднего вида рукой, при этом может быть поврежден электродвигатель.

Складывание наружного

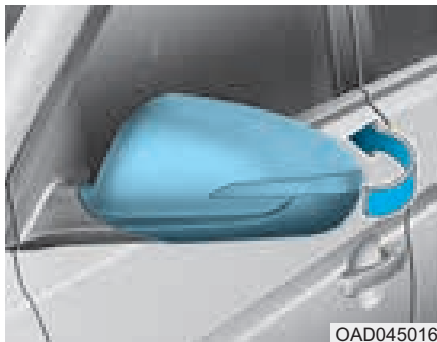

зеркала заднего вида. Зеркало с ручным механизмом складывания. Чтобы сложить наружное зеркало заднего вида, возьмитесь за его корпус и потяните назад.



С электрическим приводом (при наличии)

Влево: зеркало раскладывается.

Вправо: зеркало складывается.

Центральное положение (АВТОМ.):

зеркала будут автоматически складываться и раскладываться следующим образом:

- Без системы электронных ключей
 - Зеркало будет складываться и раскладываться при блокировке или разблокировании дверей пультом дистанционного управления.
- С системой электронных ключей
 - Зеркала будут складываться и раскладываться при блокировке или разблокировании дверей электронным ключом.
 - Зеркала будут складываться и раскладываться при блокировке или разблокировании дверей кнопкой на внешней ручке двери.
 - Зеркала будут раскладываться при приближении к автомобилю (когда все двери закрыты и заблокированы) с электронным ключом. (при наличии)

К СВЕДЕНИЮ

Управление электрическим наружным зеркалом заднего вида работает даже при выключенном переключателе зажигания.

Однако для предотвращения нежелательного разряда АКБ не регулируйте зеркала дольше, чем это необходимо, при выключенном двигателе.

К СВЕДЕНИЮ

Недопустимо складывание наружных зеркал заднего вида рукой. При этом может быть поврежден механизм привода.

Функция помощи при парковке задним ходом (при наличии)



Если установить рычаг переключения передач в положение R (Задний ход), наружное зеркало заднего хода наклонится вниз, способствуя управлению при движении задним ходом.

Положение переключателя (1) наружного зеркала заднего хода определяет, будут ли зеркала перемещаться:

Влево/вправо: если выбрано положение L (Влево) или R (Вправо), будут перемещаться оба наружных зеркала заднего вида.

Нейтраль: если выбрано среднее положение, наружные зеркала заднего вида перемещаться не будут.

Наружные зеркала заднего вида автоматически возвращаются в оригинальные положения в любом из перечисленных ниже случаев:

- Переключатель зажигания установлен в положение LOCK/OFF (БЛОКИРОВКА/ВЫКЛ) или ACC.
- Рычаг переключения передач перемещается в любое положение, кроме «R» (Задний ход).
- Переключатель дистанционного управления наружным зеркалом заднего вида не выбран.

ОКНА

Электростеклоподъемники (при наличии)

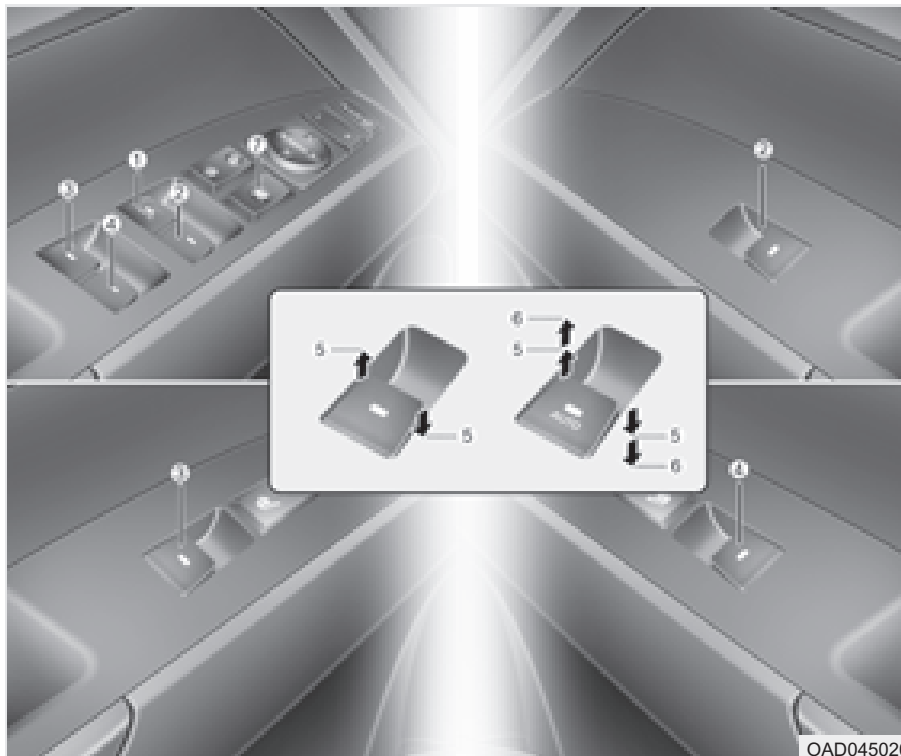

- (1) Переключатель стеклоподъемника двери водителя
- (2) Переключатель стеклоподъемника двери пассажира
- (3) Переключатель стеклоподъемника левой задней двери
- (4) Переключатель стеклоподъемника правой задней двери
- (5) Открытие и закрытие окна
- (6) Автоматические электростеклоподъемники*
- (7) Переключатель блокировки стеклоподъемников

* : при наличии

Стеклоподъемники работают только при включенном зажигании. На каждой двери установлен собственный переключатель электростеклоподъемника. Для водителя предусмотрен переключатель блокировки стеклоподъемников, которым может блокироваться работа стеклоподъемников пассажирских дверей.

После установки выключателя зажигания в положение ACC или OFF (ВЫКЛ) электростеклоподъемниками можно будет управлять еще примерно 30 секунд. Однако в случае открытия любой из передних дверей стеклоподъемниками нельзя будет управлять даже в течение этих 30 секунд.



ОСТОРОЖНО

Для предотвращения серьезной травмы или смерти недопустимо во время движения высовывать из окон голову, руки или тело.



Информация

- В холодных и влажных климатических условиях электрические стеклоподъемники могут работать плохо из-за замерзания.
- В случае движения с открытыми задними окнами или с открытым люком крыши (при наличии) в салоне могут создаваться завихрения потоков воздуха или раздаваться пульсирующие звуки. Эти звуки считаются нормальным явлением. Они могут быть устранены или их уровень может быть снижен принятием перечисленных ниже мер. Если звуки раздаются при открытии одного или обоих задних окон, следует опустить оба передних окна примерно на 25 мм. Если звук раздается при открытом люке в крыше, следует сместить немного люк в сторону закрытия.

Открытие и закрытие окна



Открытие:

Нажмите переключатель стеклоподъемника вниз до первого фиксированного положения (5). Отпустите переключатель при достижении желаемой высоты стекла.

Закрытие:

Потяните переключатель стеклоподъемника вверх до первого фиксированного положения (5). Отпустите переключатель при достижении желаемой высоты стекла.

Автоматическое открытие окна (при наличии)

Кратковременное нажатие переключателя электростеклоподъемника до второго положения фиксации (6) приводит к полному опусканию стекла даже при отпущенном переключателе. Для остановки стекла окна в определенном положении, когда окно открывается или закрывается, следует нажать или потянуть вверх переключатель, затем отпустить.

Автоматический стеклоподъемник (при наличии)

При нажатии клавиши управления стеклоподъемником сразу во второе фиксируемое положение (6) происходит полное опускание или подъем стекла, даже если отпустить клавишу. Чтобы остановить стекло в нужном положении во время работы стеклоподъемника, нужно нажать и отпустить клавишу переключателя.

Перезагрузка системы управления электрическими стеклоподъемниками

Если электрические стеклоподъемники работают не надлежащим образом, автоматическая система управления должна быть перезагружена. Для этого необходимо выполнить нижеперечисленные действия.

1. Включить зажигание.
2. Закрывать окно и продолжать тянуть переключатель электростеклоподъемника по меньшей мере еще 1 секунду.

Если после перезагрузки электрические стеклоподъемники все еще не работают должным образом, рекомендуется обратиться для проверки системы к официальному дилеру HYUNDAI.

⚠ ОСТОРОЖНО

Функция автоматического реверса не работает во время повторного запуска системы управления электростеклоподъемниками. Перед закрытием стекол необходимо убедиться, что этому не мешают какие-либо части тела или предметы. Иначе возможно получение травмы или повреждение автомобиля.

Автоматический реверс (при наличии)



Если при автоматическом закрытии окна будет обнаружено препятствие, окно остановится и опустится примерно на 30 см (12 дюймов), давая возможность удалить объект.

Если сопротивление будет зарегистрировано при длительном нажатии клавиши стеклоподъемника, стекло прекратит движение вверх и затем опустится примерно на 2,5 см.

И если снова постоянно нажимать клавишу управления стеклоподъемником в течение 5 секунд после опускания стекла в результате автоматического обратного хода, функция автоматического обратного хода выполняться не будет.

Информация

Функция автоматического реверса стекла активна только в случае использования функции автоматического поднятия, активизируемой поднятием переключателя до второго положения.

ОСТОРОЖНО

Перед закрытием стекла необходимо убедиться, что этому не мешают какие-либо части тела или объекты. Иначе вероятно получение травмы или повреждение транспортного средства. Объекты диаметром меньше 4 мм (0,16 дюйма), находящиеся между стеклом и верхним уплотнителем, могут остаться необнаруженными системой защиты от защемления и стекло не будет опущено.

К СВЕДЕНИЮ

Не устанавливайте дополнительные принадлежности на окна. Функция автоматического реверса может не сработать.

Переключатель блокировки автоматического стеклоподъемника



Водитель может заблокировать переключатели стеклоподъемников задних дверей с помощью переключателя блокировки стеклоподъемников.

Когда переключатель блокировки электростеклоподъемников находится в положении блокировки:

- Водитель может управлять всеми электростеклоподъемниками.
- Передний пассажир может управлять электростеклоподъемником передней двери со стороны пассажира.
- Пассажиры сзади не могут управлять задними электростеклоподъемниками.

К СВЕДЕНИЮ

- Для предотвращения возможного повреждения системы электрических стеклоподъемников не открывайте или не закрывайте два окна одновременно. Это также способствует длительному сроку службы плавкого предохранителя.
- Никогда не пытайтесь одновременно включать в противоположных направлениях переключатели управления электрическим стеклоподъемником одной и той же двери, расположенные на месте водителя и на самой двери. В таком случае стекло остановится, и дальнейшее его перемещение станет невозможным.

ОСТОРОЖНО

Остекление

- **НИКОГДА** не оставляйте ключи в автомобиле с детьми без присмотра внутри, если двигатель работает.
- **НИКОГДА** не оставляйте детей без присмотра внутри автомобиля. Даже очень маленькие дети могут непреднамеренно привести автомобиль в движение, оказаться зажатыми в окнах или иным образом причинить вред себе или другим людям.
- Обязательно убедитесь в том, что все части тела (ладони, руки, голова) и другие препятствия гарантированно находятся вне зоны перемещения стекла перед тем, как закрыть окно.

- Не позволяйте детям играть со стеклоподъемниками. Расположенный на двери водителя переключатель блокировки стеклоподъемников должен находиться в положении блокировки. Непреднамеренное в ключении стеклоподъемника ребенком может привести к серьезным травмам
- Запрещается во время движения высовывать из окна голову, руки или другие части тела.

ЛЮК В КРЫШЕ (ПРИ НАЛИЧИИ)



Если транспортное средство оборудовано люком в крыше, его открытие и закрытие производится переключателем на потолочной консоли.

Управление люком в крыше возможно только при включенном зажигании.

Информация

- В холодных и влажных климатических условиях люк может работать плохо из-за замерзания.
- После мойки автомобиля или дождя обязательно протрите люк насухо прежде чем менять его положение.



ОСТОРОЖНО

- **Никогда не регулируйте положение люка и солнцезащитной шторки во время управления автомобилем. Это может привести к потере управления и к дорожно-транспортному происшествию, результатом которого может быть гибель людей, нанесение тяжелых телесных повреждений или причинение ущерба имуществу.**
- **Перед использованием верхнего люка необходимо убедиться, что он не заденет голову, другие части тела или предметы.**
- **Не следует при работающем двигателе оставлять электронный ключ в транспортном средстве, если в нем находятся дети без присмотра.**

Дети без присмотра могут задействовать верхний люк, а это может привести к серьезным травмам.

- **Панорамный люк выполнен из стекла, поэтому он может разбиться в случае дорожно-транспортного происшествия. Пассажиры без надлежащих средств защиты (напр., ремней безопасности, CRS, и т. д.) могут вылететь через разбитые стекла, что станет причиной тяжелых травм или даже смерти.**
- **Не садитесь на автомобиль сверху. Это может привести к травме или повреждению автомобиля.**

К СВЕДЕНИЮ

- **Запрещается продолжать двигать рычаг управления люком крыши после полного закрывания, открывания или наклона люка. В противном случае возможно повреждение электропривода или других деталей системы.**
- **Оставляя автомобиль без присмотра, убедитесь, что верхний люк надежно закрыт. Если верхний люк открыт, салон может промокнуть в случае дождя или снегопада, а также создается риск краж.**

Открытие и закрытие люка в крыше



Открытие:

Переместить рычаг управления люком в крыше назад в первое положение фиксации. Отпустить переключатель, когда люк переместится в требуемое положение.

Закрытие:

Переместить рычаг управления люком в крыше назад в первое положение фиксации. Отпустить переключатель, когда люк переместится в требуемое положение.

Скольжение люка в крыше

При нажатии рычага управления люком в крыше вперед или назад во второе положение фиксации производится открытие или закрытие люка в крыше, даже если переключатель отпущен. Для остановки люка в крыше в требуемом положении, пока производится перемещение люка, необходимо нажать на рычаг управления вперед или назад и отпустить переключатель.

i Информация

Для снижения шума ветра во время движения рекомендуется не открывать люк полностью (остановить люк примерно за 5 см до полного открытия).

! ВНИМАНИЕ

Для предотвращения повреждения люка в крыше и его электродвигателя не следует удерживать рычаг управления люком в крыше после достижения люком крайнего положения.

Автоматический реверс (при наличии)



Если при автоматическом закрытии люка будет обнаружено препятствие, люк автоматически сместится в сторону открытия и остановится, чтобы дать возможность удалить объект.

Функция автоматического реверса не работает при наличии мелких помех между подвижным стеклом и рамой люка.

Перед закрытием люка необходимо обязательно убедиться, что рядом с ним не находятся пассажиры и предметы.

ОСТОРОЖНО

Между стеклом люка в крыше и передним каналом стекла могут попасть небольшие предметы, не обнаруживаемые системой автоматического реверса. В этом случае система перемещения стекла люка в крыше не обнаружит предмет и не включит движение в обратном направлении.

Наклон люка в крыше



Открытие люка наклоном:

Нажать на рычаг управления люком в крыше вверх и удерживать, пока люк не займет требуемое положение.

Закрытие люка в крыше:

Переместите регулятор верхнего люка вперед, чтобы люк сдвинулся до нужного положения.

ОСТОРОЖНО

- Перед закрытием люка необходимо убедиться, что этому не мешают какие-либо части тела или объекты. Иначе вероятно получение травмы или повреждение транспортного средства.
- Недопустимо управлять люком в крыше во время движения. Это может привести к потере управления транспортным средством и стать причиной аварии.
- Для предотвращения серьезной травмы или смерти недопустимо высовывать во время движения из люка в крыше голову, руки или тело.

К СВЕДЕНИЮ

- Необходимо периодически удалять грязь с направляющих люка или из мест скопления между люком и панелью крыши, иначе при движении люка может раздаваться шум.
- Не открывайте верхний люк при отрицательных температурах или когда он покрыт снегом или льдом, так как при этом вероятно повреждение электродвигателя. При холодных и влажных климатических условиях вероятно нарушение работы верхнего люка.

Солнцезащитная шторка



Солнцезащитная шторка при перемещении стеклянной панели открывается автоматически. Если солнцезащитная шторка не закрывается это может быть сделано вручную.

К СВЕДЕНИЮ

Люк открывается вместе с солнцезащитной шторкой. Не следует оставлять солнцезащитную шторку закрытой при открытом люке.

Регулировка верхнего люка

Может потребоваться переустановка настроек люка в крыше при возникновении следующих состояний:

- АКБ разряжена или отсоединена, либо предохранитель люка в крыше был заменен или отсоединен
- Рычаг управления люком в крыше работает неправильно

Для переустановки настроек люка в крыше выполните следующие действия:

1. Включите зажигание или запустите двигатель. Перезагрузку системы управления люком рекомендуется выполнять при работающем двигателе.
2. Нажать на рычаг управления люком вперед. Люк полностью закроется или наклонится, в зависимости от текущего положения люка.
3. Когда люк перестанет двигаться, отпустите рычаг управления.

4. Нажмите на рычаг управления в направлении вперед и удерживайте около 10 секунд.

- Если люк в крыше находится в закрытом состоянии:

Стекло наклонится и немного переместится вверх и вниз.

- Если люк в крыше находится в наклоненном состоянии:

Стекло немного переместится вверх и вниз.

Не отпускайте рычаг до завершения операции.

Если вы отпустили переключатель в процессе выполнения операции, повторите процедуру с этапа 2.

5. Нажмите вперед и удерживайте в течение 3 секунд рычаг управления, пока люком в крыше не будет выполнена следующая последовательность действий:

Наклон вниз → Открытие сдвигом → Закрытие сдвигом.

Не отпускайте рычаг до завершения операции.

Если вы отпустили переключатель в процессе выполнения операции, повторите процедуру с этапа 2.

6. Отпустите рычаг управления после завершения всех операций. (Сброс настроек верхнего люка выполнен.)

i Информация

- Если перезагрузка системы управления люком не была выполнена после отключения или разряда аккумуляторной батареи транспортного средства, а также после перегорания соответствующего предохранителя, люк в крыше может работать несоответствующим образом.
- Для получения подробных сведений рекомендуем обратиться к официальному дилеру HYUNDAI.

Предупреждение об открытом верхнем люке (при наличии)

- Если водитель выключает двигатель при не полностью закрытом люке в крыше, то в течение примерно 3 секунд подается предупредительный звуковой сигнал, а на ЖК-дисплее отображается предупредительное сообщение об открытом люке в крыше.
- Если водитель выключает двигатель и открывает дверь при не полностью закрытом люке в крыше, то на ЖК-дисплее отображается предупредительное сообщение об открытом люке в крыше до момента закрывания двери или полного закрывания люка.

Оставляя автомобиль, следует надежно закрыть верхний люк.

НАРУЖНЫЕ ФУНКЦИИ

Капот

Открытие капота

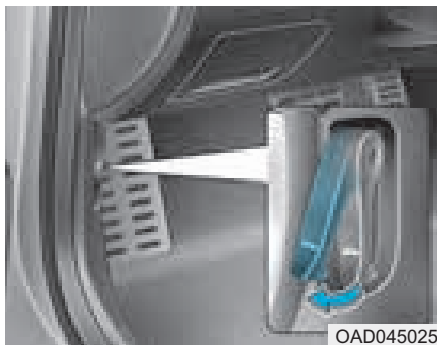

1. Остановите автомобиль и включите стояночный тормоз.
2. Потяните за ручку открывания капота для разблокировки его замка. Капот должен немного приоткрыться.



3. Подойдите к автомобилю спереди, немного приподнимите капот, нажмите на дополнительную защелку (1), находящуюся в центре под капотом, и поднимите капот (2)
4. Вытяните опорный стержень.



5. Подприте открытый капот опорным стержнем (3).

ОСТОРОЖНО

Упор капота

- Во время движения моторный отсек и упор капота сильно нагреваются. В целях предотвращения ожогов упор капота необходимо брать за покрытый резиной участок.
- При осмотре отсека двигателя упор капота всегда должен быть полностью вставлен в предусмотренное для него отверстие. Это предотвратит падение капота и возможное нанесение им травм.

Закрытие капота

1. Перед закрытием капота проверьте следующее:
 - Все крышки заливных горловин в моторном отсеке должны быть правильно установлены.
 - Перчатки, ветоши и прочие воспламеняющиеся материалы должны быть извлечены из моторного отсека.
2. Верните опорный стержень в фиксатор для предотвращения грохота.
3. Опустите капот до середины (приблизительно на высоту 30 см от закрытого положения), затем толкните вниз, чтобы надежно закрыть его. Убедитесь, что капот надежно закрыт.

Если капот можно слегка приподнять, это означает, что он не закрыт на замок. Откройте его еще раз и закройте, приложив большее усилие.

ОСТОРОЖНО

- Перед закрытием капота убедитесь, что его перемещению ничего не помешает.
- Перед началом движения обязательно дважды проверьте надежность его закрытия. Убедитесь, что на комбинации приборов не горит контрольная лампа и не отображается сообщение об открытом капоте. Движение с открытым капотом может привести к полной потере видимости и ДТП.
- Не передвигайтесь на автомобиле с поднятым капотом. Нарушение обзора может привести к дорожно-транспортному происшествию, кроме того, возможно падение или повреждение капота.

Багажник

Открытие багажника

1. Убедитесь, что рычаг переключения передач находится в положении Р (парковка, для АКПП/двойным сцеплением), или на первой передаче или в положении R (задний ход, для МКПП), и задействуйте стояночный тормоз.

■ Снаружи



2. После этого выполните одно из следующих действий:

- Удерживайте кнопку разблокирования багажника на дистанционном или электронном ключе больше 1 секунды.

- Также для автомобилей, оснащенных электронными ключами:

- Когда все двери разблокированы, нажмите на переключатель (1) внутри значка крышки багажника, чтобы открыть крышку багажника, не имея при себе электронного ключа.

- Если все или хотя бы одна из дверей заблокирована, переключатель (1) все равно можно использовать для открытия крышки багажника, но только если при себе имеется электронный ключ.

К СВЕДЕНИЮ

Переключатель крышки багажника (1) изготовлен из резины. Не нажимайте на него острыми предметами, такие как ключ, отвертка или сверло.

■ Изнутри



3. Потяните рычаг открытия крышки багажника и откройте крышку багажника.

Закрытие багажника

Опустите крышку багажника и прижмите ее до запираения замка. Чтобы убедиться, что крышка багажника надежно закрыта, проверяйте запираение, пытаясь ее открыть.

ОСТОРОЖНО

При движении автомобиля крышка багажника всегда должна быть заперта. Если ее оставить открытой или неплотно запертой, в салон могут попасть ядовитые выхлопные газы, содержащие угарный газ (СО), что может привести к серьезному заболеванию или смерти.

Информация

Для предупреждения повреждения подъемных цилиндров крышки багажника и деталей крепежа всегда закрывайте багажник перед началом движения.

К СВЕДЕНИЮ

В холодных и влажных климатических зонах могут наблюдаться нарушения в работе замка и механизмов багажника, связанные с замерзанием.

ОСТОРОЖНО

- ЗАПРЕЩАЕТСЯ кому либо находиться в багажнике. Если багажник захлопнется и находящийся там человек не сможет выбраться наружу, он может получить серьезные травмы или погибнуть из-за не дост а т о ч н о с т и вентиляции, проникновения отработавших газов или воздействия экстремальных температур.

Багажник является зоной деформации кузова транспортного средства и, в случае аварии, нахождение в нем чрезвычайно опасно.

- Ваш автомобиль должен быть заперт, а ключи должны находиться вне досягаемости детей. Родители должны объяснить своим детям об опасности нахождения в багажнике.

Автоматическое управление крышкой багажника (при наличии)



На автомобилях, оснащенных электронными ключами, багажник можно открыть с помощью системы автоматического управления крышкой багажника.

Использование системы автоматического управления крышкой багажника

Багажник можно открыть без прикосновений при соблюдении всех перечисленных ниже условий.

- Через 15 с после закрытия и блокировки всех дверей.
- Пребывание в зоне обнаружения в течение более 3 секунд.

i Информация

Система автоматического управления крышкой багажника не работает в следующих случаях:

- обнаружение электронного ключа в течение не более 15 секунд после закрывания и запираания дверей с дальнейшим непрерывным обнаружением;
- обнаружение электронного ключа в течение не более 15 секунд после закрывания и запираания дверей на расстоянии 1,5 м от ручек передних дверей (для автомобилей, оснащенных сигналами приветствия);
- дверь не заблокирована и не закрыта.
- электронный ключ находится в автомобиле.

1. Настройка

Для активации системы автоматического управления крышкой багажника выберите в режиме User Settings (Пользовательские настройки) на ЖК-дисплее пункт Smart Trunk (Автоматическое управление крышкой багажника).

Более подробная информация приводится в "ЖК-дисплей" в этой главе.

2. Обнаружение и предупреждение

При проявлении в зоне обнаружения (50 ~ 100 см (20 ~ 40 дюймов) за автомобилем) с электронным ключом, мигнут огни аварийной сигнализации и прозвучит звуковой сигнал, оповещающий об обнаружении электронного ключа, после чего откроется багажник.

Информация

Не приближайтесь к зоне обнаружения, если не намерены открывать багажник. Если Вы оказались в зоне обнаружения непреднамеренно, загорелись огни аварийной сигнализации и зазвенел колокольчик, выйдите из зоны с электронным ключом. Крышка багажника останется закрытой.

3. Автоматическое открытие

Огни аварийной сигнализации начнут мигать, звуковой сигнал прозвучит 6 раза, и багажник медленно откроется.

ОСТОРОЖНО

- Обязательно закройте багажник, прежде чем тронуться с места.
- Перед открытием или закрытием багажника следует убедиться, что крышка не заденет других людей или какие-либо предметы.
- При открытии багажника на подъеме убедитесь, что из него не выпадут какие-либо предметы. Это может привести к серьезным травмам.

- Обязательно отключите систему автоматического управления крышкой багажника перед мойкой автомобиля. В противном случае багажник может случайно открыться.
- Электронный ключ должен находиться вне досягаемости детей. Дети, играющие позади автомобиля, могут случайно открыть крышку багажника с автоматическим управлением.

Порядок выключения системы автоматического управления крышкой багажника с помощью электронного ключа



1. Блокировка дверей
2. Разблокирование дверей
3. Открыт багажник

Если нажать любую кнопку на электронном ключе на этапе обнаружения и предупреждения, система автоматического управления крышкой багажника выключится.

Помните порядок действий по выключению системы автоматического управления крышкой багажника. Его знание может пригодиться в экстренной ситуации.

i Информация

- При нажатии кнопки (2) разблокировки дверей система автоматического управления крышкой багажника временно выключается. Однако если в течение 30 секунд не открывать двери, система автоматического управления крышкой багажника включится снова.
- Если нажать кнопку (3) открывания багажника в течение более 1 секунды, багажник откроется.
- Если нажать кнопку (1) блокировки дверей или кнопку (3) открывания багажника, когда система автоматического управления крышкой багажника не находится на этапе обнаружения и предупреждения, система не выключится.
- После выключения системы автоматического управления крышкой багажника кнопкой электронного ключа и открытия двери ее можно включить снова путем закрывания и блокирования всех дверей.

Область обнаружения



- Система автоматического управления крышкой багажника срабатывает вместе с приветственным сигналом при обнаружении электронного ключа на расстоянии 50~100 см от багажника.
- После удаления электронного ключа из зоны обнаружения на этапе обнаружения и предупреждения приветственный сигнал немедленно прекращается.

i Информация

- Система автоматического управления крышкой багажника не будет работать в любом из следующих случаев:
 - электронный ключ находится рядом с радиопередатчиком, например, рядом с радиостанцией или аэропортом, которые могут создавать помехи для нормальной работы передатчика.
 - электронный ключ находится вблизи мобильной станции двухсторонней связи или мобильного телефона.
 - вблизи автомобиля используется электронный ключ другого автомобиля.
- Область обнаружения может уменьшаться или увеличиваться в следующих случаях:
 - одна сторона автомобиля поднята для замены колеса или осмотра.
 - автомобиль припаркован на наклонной или грунтовой дороге и т. п.

Крышка люка топливозаливной горловины

Открытие крышки люка топливозаливной горловины



Крышка горловины топливного бака открывается ручкой внутри транспортного средства.

1. Выключите двигатель.
2. Потяните рычаг привода замка крышки люка топливного бака вверх.



3. Потяните крышку люка топливозаливной горловины (1) до полного открывания.
4. Снимите пробку топливного бака (2), повернув ее против часовой стрелки. При выравнивании давления в баке может быть слышен шипящий звук.
5. Разместите пробку на люке топливозаливной горловины.

i Информация

Если крышка люка топливозаливной горловины примерзла и не открывается, следует несильно постучать по ней или нажать на крышку, чтобы расколоть лед, после чего крышка должна открыться. Не следует пытаться открыть дверцу с помощью рычага. В случае необходимости следует разбрызгать по контуру двери одобренный антиобледенитель (запрещается использовать антифриз для системы охлаждения) или переместить транспортное средство в отапливаемое помещение, чтобы лед мог растаять.

Закрытие крышки люка топливного бака

1. Для установки пробки топливного бака поверните ее по часовой стрелке до щелчка.
2. Закройте крышку люка топливозаливной горловины до фиксации.

ОСТОРОЖНО

Автомобильный бензин относится к пожаро- и взрывоопасным веществам. Несоблюдение приведенных ниже инструкций может привести к **СЕРЬЕЗНОЙ ТРАВМЕ** или **СМЕРТИ**.

- Необходимо прочитать и неукоснительно соблюдать все предупреждения на заправочной станции.
- Перед началом заправки топливом следует определить место нахождения кнопки аварийного останова на топливораздаточной колонке (при наличии).

- Для предотвращения воздействия статического электричества перед касанием раздаточного крана необходимо дотронуться голй рукой до металлической части транспортного средства на безопасном расстоянии от наливной горловины топливного бака или других источников топливных паров. На заправочной станции запрещается использование мобильных телефонов. Электрический ток и/или радиопомехи от мобильных телефонов могут вызвать воспламенение топливных паров.
- На заправочной станции запрещается использование мобильных телефонов. Электрический ток и/или радиопомехи от мобильных телефонов могут вызвать воспламенение топливных паров.

- После начала заправки топливом не следует возвращаться в транспортное средство. При касании, потирании или скольжении по любому предмету или ткани обивки вероятно образование статического электричества. Разряд статического электричества может привести к возгоранию паров топлива. В случае возврата в транспортное средство необходимо для разряда статического электричества опять прикоснуться голй рукой к металлической части транспортного средства на безопасном расстоянии от наливной горловины топливного бака, раздаточного крана или других потенциальных источников топливных паров.

- При заправке топливом необходимо обязательно устанавливать рычаг переключения передач в положение Р (парковка) (для автоматической коробки передач/коробки передач с двойным сцеплением) или включать первую или заднюю передачу (для механической коробки передач), задействовать стояночный тормоз и переводить зажигание в положение LOCK/OFF.

Искры от электрических компонентов могут вызвать возгорание паров топлива.

- Если используется канистра, перед заправкой ее необходимо поставить на землю. Разряд статического электричества от канистры может привести к возгоранию паров топлива. После начала заправки следует сохранять контакт голый рукой с транспортным средством до завершения заправки.

- Для хранения бензина должны использоваться только специально предназначенные для этого пластиковые канистры.

- На автозаправочной станции запрещается курить, использовать открытый огонь или оставлять в транспортном средстве зажженные сигареты, особенно во время заправки топливом.

- Нежелательно заполнять топливный бак полностью, так как это может вызвать разлив бензина.

- Если при заправке топливом произошло возгорание, следует немедленно покинуть транспортное средство, сообщить оператору автозаправочной станции и вызвать местную пожарную команду. Должны выполняться все их инструкции и указания.

- При разбрызгивании топлива под давлением оно может попасть на кожу и одежду. В случае возгорания это может привести к тяжелым ожогам. Пробку топливного бака следует снимать медленно с надлежащей осторожностью. Если из под пробки выходят топливные пары или слышен шипящий звук, следует остановиться и дождаться прекращения этого явления, прежде чем снимать пробку окончательно.

- После заправки следует убедиться в надлежащей установке пробки на место, чтобы предотвратить разлив топлива в случае аварии.

i Информация

Всегда заправляйте автомобиль в соответствии с инструкциями из пункта "Требования к топливу" главы "Введение".

К СВЕДЕНИЮ

- Следите за тем, чтобы топливо не пролилось на наружные поверхности автомобиля. Пролив любого типа топлива на окрашенные поверхности может повредить краску.
- Если необходима замена пробки топливного бака, ледует использовать только оригинальную пробку HYUNDAI или ее эквивалент, специально предназначенный для данного транспортного средства. Использование ненадлежащей пробки топливного бака может привести к серьезной неисправности топливной системы или системы управления отработавшими газами.

КОМБИНАЦИЯ ПРИБОРОВ

■ Стандартная комбинация приборов



1. Тахометр
2. Спидометр
3. Указатель температуры охлаждающей жидкости
4. Указатель уровня топлива
5. Контрольные лампы и индикаторы
6. ЖК-дисплей (включая бортовой компьютер)

■ Комбинация приборов Supervision (Тип А)

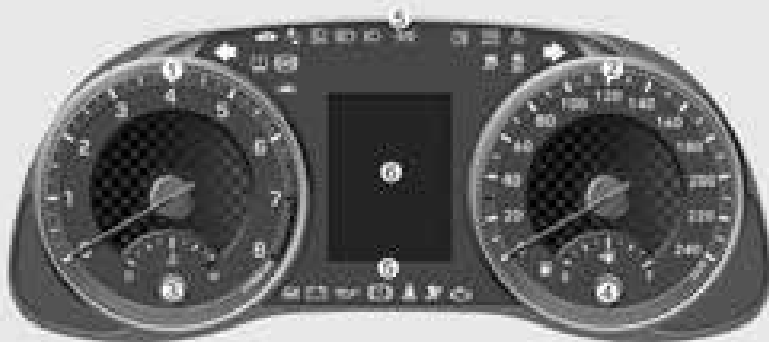

Установленная в транспортном средстве комбинация приборов может отличаться от иллюстрации. Подробная информация приводится в разделе "Указатели и измерительные приборы" в данной главе.

OAD048100L/OAD048206L

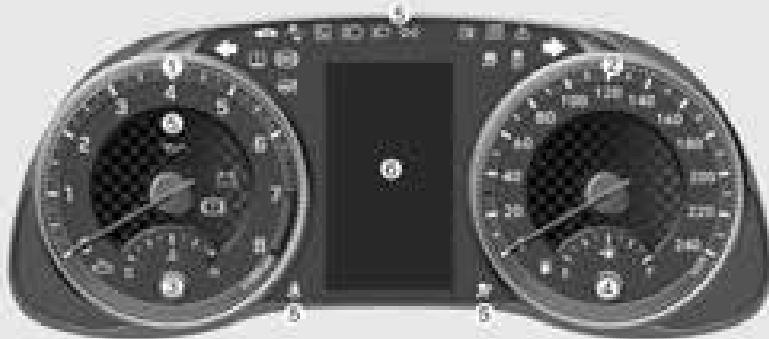
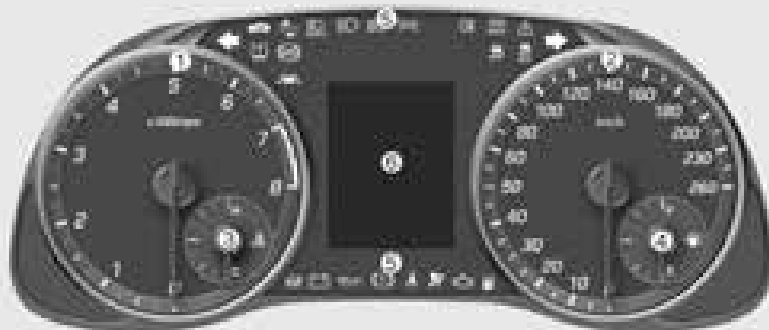
■ Комбинация приборов Supervision (Тип В)**■ Комбинация приборов Supervision (Тип С)**

1. Тахометр
2. Спидометр
3. Указатель температуры охлаждающей жидкости
4. Указатель уровня топлива
5. Контрольные лампы и индикаторы
6. ЖК-дисплей (включая бортовой компьютер)

Установленная в транспортном средстве комбинация приборов может отличаться от иллюстрации. Подробная информация приводится в разделе "Указатели и измерительные приборы" в данной главе.

OAD048103L/OAD048205L

Органы управления на приборной панели

Подсветка приборной панели

■ Тип А

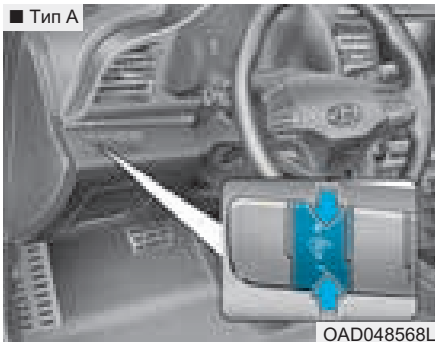

■ Тип В

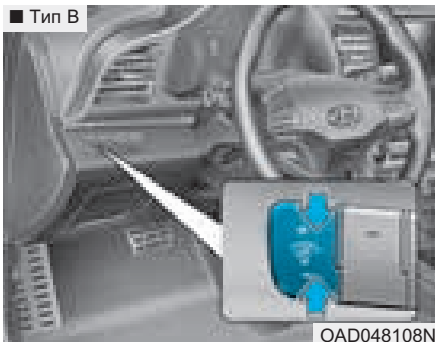

Когда на транспортном средстве включены габаритные огни или передние фары, используйте регулятор подсветки, чтобы изменить яркость подсветки панели приборов.

При использовании регулятора подсветки также меняется интенсивность подсветки внутренних переключателей.

ОСТОРОЖНО

Недопустимо выполнять регулирование на приборной панели во время движения. Это может привести к потере управления и аварии, вызывающей смерть, серьезную травму или имущественный ущерб.

■ Стандартная комбинация приборов

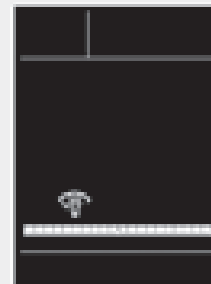

OAD045115

■ Комбинация приборов Supervision



OAD048569L

- Отображается яркость подсветки панели приборов.
- При достижении максимального или минимального уровня яркости подсветки подается звуковой сигнал.

Указатели и измерительные приборы

Спидометр

- Комбинация приборов Supervision/ стандартная (Тип A,B)

- km/h
- MPH, km/h

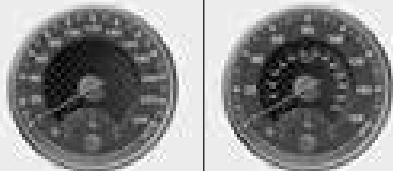

OAD048104L/OAD048104N

- Комбинация приборов Supervision (Тип C)

- km/h
- MPH, km/h

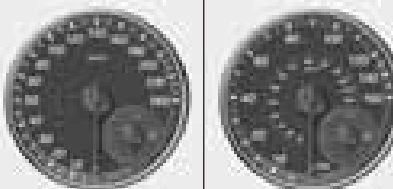

OAD046519/OAD046520

Спидометр отображает скорость автомобиля и калиброван в километрах в час (км/ч) и милях в час (м/ч).

Тахометр

- Комбинация приборов Supervision/ стандартная (Тип A,B)



- Комбинация приборов Supervision (Тип C)



OAD048106N/OAD048107N

На тахометре отображается частота вращения коленчатого вала двигателя в оборотах в минуту (об/мин).

Тахометр используется для выбора оптимального режима переключения передач и предотвращения рывков и (или) резких бросков частоты вращения коленчатого вала.

К СВЕДЕНИЮ

Не допускайте работы двигателя в режиме, когда стрелка тахометра находится в **КРАСНОЙ ЗОНЕ**. Это может привести к серьезному повреждению двигателя.

Датчик температуры охлаждающей жидкости двигателя

- Комбинация приборов Supervision/ стандартная (Тип А,В)
- Кроме Европы
- Для Европы

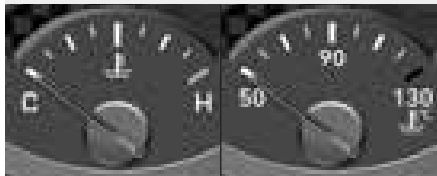

OAD048543N/OAD048543L

- Комбинация приборов Supervision (Тип С)
- Кроме Европы
- Для Европы

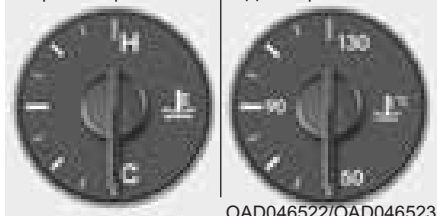

OAD046522/OAD046523

Этот прибор показывает температуру охлаждающей жидкости двигателя, когда кнопка пуска/останова двигателя находится в положении ON (включено).

К СВЕДЕНИЮ

Выход стрелки за пределы нормальной зоны в сторону позиции "130" или "H (Горячо!)" свидетельствует о перегреве и возможном повреждении двигателя.

Недопустимо продолжение поездки с перегретым двигателем. Если двигатель перегрелся, см. пункт «Перегрев двигателя» в главе 6.

⚠ ОСТОРОЖНО

Не снимайте крышку радиатора или крышку бачка при горячем двигателе. Охлаждающая жидкость находится под давлением и может причинить тяжелые ожоги. Перед добавлением охлаждающей жидкости в бачок дождитесь охлаждения двигателя.

Указатель уровня топлива

- Комбинация приборов Supervision/ стандартная (Тип А,В)
- Кроме Европы
- Для Европы



OAD048544N/OAD048593L

- Комбинация приборов Supervision (Тип С)
- Кроме Европы
- Для Европы

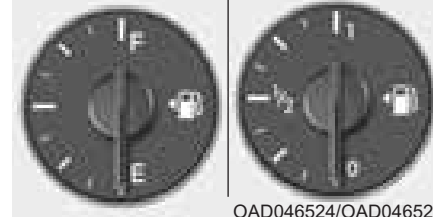

OAD046524/OAD046525

Этим указателем отображается примерное количество топлива в топливном баке.

i Информация

- Данные по объему топливного бака приведены в главе 8.
- Показания указателя уровня топлива дополняются контрольной лампой низкого уровня топлива, загорающей незадолго до опустошения бака.
- На уклонах и поворотах, вследствие движения топлива в баке, может колебаться стрелка указателя уровня топлива или раньше чем обычно загораться контрольная лампа низкого уровня топлива.

ОСТОРОЖНО

Израсходование топлива может создать опасность для водителя и пассажиров.

После загорания контрольной лампы и приближения указателя к позиции "0" или "E (пустой)" необходимо заправиться топливом при первой же возможности.

К СВЕДЕНИЮ

Старайтесь не допускать слишком большого снижения уровня топлива. Полное израсходование топлива может привести к перебоям зажигания и повреждению каталитического нейтрализатора.

Указатель температуры наружного воздуха

Этот прибор показывает текущую температуру наружного воздуха в градусах Цельсия (°C) или Фаренгейта.

- Температурный диапазон: -40°C ~ 60°C (-40°F ~ 140°F)

Температура наружного воздуха на дисплее не изменяется немедленно, как на обычном термометре, чтобы не отвлекать внимание водителя.

Переключение между единицами измерения температуры (с °C на °F или с °F на °C) выполняется следующим образом:

■ Стандартная комбинация приборов

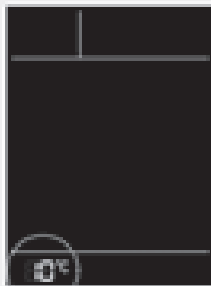

OAD048116L

- Нажмите кнопку TRIP (маршрутный компьютер) на рулевом колесе и удерживайте ее более 5 с.

■ Комбинация приборов Supervision

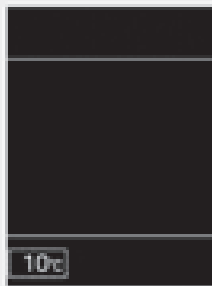

OAD048555L

- Режим пользовательских настроек на комбинации приборов:
единицы измерения температуры могут быть изменены в "Other Features (прочие функции) - Temperature unit (единицы измерения температуры).
- Автоматическая система управления климатической установкой:
удерживая кнопку OFF в нажатом состоянии нажать кнопку AUTO и удерживать ее не менее 3 секунд.

Единицы температуры на комбинации приборов или системы климат-контроля меняются одновременно.

Одометр

■ Стандартная комбинация приборов

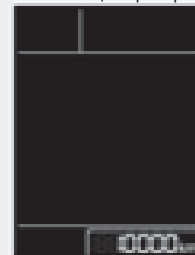

■ Комбинация приборов Supervision

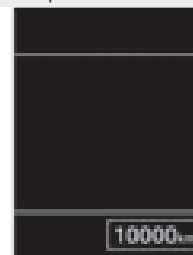

OAD048119L/OAD048551L

На одометре отображается полный пробег транспортного средства, который должен использоваться для определения срока очередного технического обслуживания.

Расстояние до израсходования топлива

■ Комбинация приборов Supervision



OAD048563N

- Расстояние до израсходования топлива — расстояние, которое может проехать транспортное средство на остающемся топливе.
- Если остающееся расстояние меньше 1 км (1 миль), маршрутный компьютер начнет отображать "---" в качестве расстояния до израсходования топлива.

i Информация

- Если автомобиль находится не на горизонтальной поверхности и в случае прерывания питания АКБ, функция "Расстояние до израсходования топлива" может работать неправильно.
- Расстояние до израсходования топлива может отличаться от фактического расстояния пробега, поскольку это оценка доступного расстояния пробега.
- Маршрутный компьютер может не зарегистрировать дозаправку топливом, если его объем не превышает 6 л (1,6 галлона).
- Расход топлива и расстояние до его израсходования могут сильно зависеть от условий движения, манеры вождения данного водителя и состояния автомобиля.

Индикатор переключения передач

Индикатор переключения передач МКПП (при наличии)

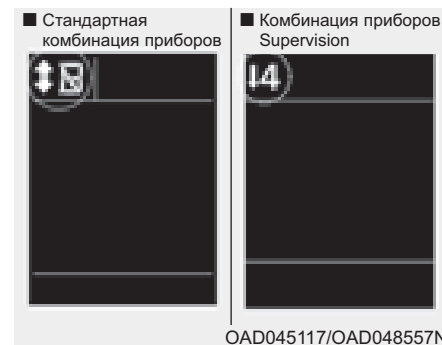

Данный индикатор указывает, какую передачу следует выбрать для экономии топлива.

- Переключение на более высокую передачу: ▲2, ▲3, ▲4, ▲5, ▲6
- Переключение на более низкую передачу: ▼1, ▼2, ▼3, ▼4, ▼5

Например

- ▲З : Указывает, что желательно переключиться на 3-ю передачу (в настоящее время включена 2-я или 1-я передача).
- ▼З : Указывает на желательность понижения передачи до 3-й передачи (при текущей 4-й, 5-й или 6-й передаче).

Если система работает неправильно, индикатор не отображается.

Индикатор переключения передач АКПП (при наличии)



Этот индикатор указывает выбранное положение рычага переключения передач.

Индикатор КПП с двойным сцеплением (при наличии)



Этот индикатор указывает выбранное положение рычага переключения передач.

■ Комбинация приборов Supervision

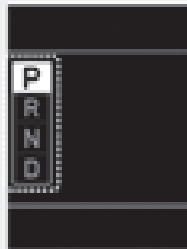

OAD048561N

Всплывающий индикатор переключения (при наличии)

Всплывающий индикатор появляется на комбинации приборов на 2 с и отображает текущее положение рычага переключения передач при переключении диапазонов (P/R/N/D).

Всплывающий индикатор переключения включается и выключается в режиме пользовательских настроек на ЖК-дисплее комбинации приборов.

Контрольная лампа и индикатор

i Информация

Убедитесь, что после запуска двигателя погасли все контрольные лампы. Если какая-либо из ламп продолжает гореть, в причинах этого необходимо разобраться.

Контрольная лампа неисправности подушек безопасности



Эта контрольная лампа загорается в следующих случаях:

- После перевода замка зажигания или кнопки пуска/останов двигателя в положение Engine Start/Stop button to the ON position.
 - Загорается приблизительно на 6 секунды, затем гаснет.
- При наличии неисправности в системе SRS.

В этом случае рекомендуется обратиться к официальному дилеру HYUNDAI для проверки транспортного средства.

Контрольная лампа ремней безопасности



Эта контрольная лампа информирует водителя о непристегнутом ремне безопасности.

Дополнительная информация приводится в разделе «Ремни безопасности» главы 2.

**Контрольная лампа
стояночного
тормоза и
тормозной жидкости**



Эта контрольная лампа загорается в следующих случаях:

- После перевода замка зажигания или кнопки пуска/останова двигателя в положение ON.
 - Загорается приблизительно на 3 с
 - Продолжает гореть, если задействован стояночный тормоз.
- При задействовании стояночного тормоза.
- При низком уровне тормозной жидкости в резервуаре.
 - Если контрольная лампа горит при отпущенном стояночном тормозе, это указывает на низкий уровень тормозной жидкости в резервуаре.

Если уровень тормозной жидкости в резервуаре низкий:

1. Аккуратно двигайтесь к ближайшему безопасному месту и остановите автомобиль.
2. После остановки двигателя немедленно проверьте уровень тормозной жидкости и долейте по необходимости (**Более подробная информация приводится в «Тормозная жидкость» в главе 7**). После добавления тормозной жидкости проверьте все компоненты тормозной системы на наличие утечек. Если обнаружены утечки в тормозной системе, если горит контрольная лампа или если тормоза не работают надлежащим образом, избегайте управления транспортным средством. Рекомендуем обратиться к официальному дилеру HYUNDAI для проверки транспортного средства.

Двухконтурная тормозная система с диагональным разделением контуров

Ваш автомобиль оснащен двухконтурной тормозной системой с диагональным разделением контуров. Это означает, что по крайней мере два колеса смогут остановить автомобиль, даже если один из контуров выйдет из строя.

В случае выхода из строя одного из контуров для оптимального торможения потребуется более сильно нажать на педаль тормоза.

Кроме того, при частичной работе тормозной системы тормозной путь автомобиля будет увеличен.

Если во время движения автомобиля тормозная система вышла из строя, включите пониженную передачу для торможения двигателем и остановите автомобиль, как только появится возможность сделать это безопасно.

ОСТОРОЖНО

Контрольная лампа стояночного тормоза и тормозной жидкости

Движение автомобиля со включенной контрольной лампой опасно. Если контрольная лампа стояночного тормоза и тормозной жидкости горит при отпущенном стояночном тормозе, это говорит о низком уровне топлива.

В этом случае рекомендуется обратиться к официальному дилеру HYUNDAI для проверки транспортного средства.

Контрольная лампа антиблокировочной системы тормозов (ABS)



Эта контрольная лампа загорается в следующих случаях:

- После перевода замка зажигания или кнопки пуска/останова двигателя в положение ON.
 - Загорается приблизительно на 3 секунд, затем гаснет.
- При наличии неисправности в ABS (обычно тормозная система будет сохранять свою функциональность и без антиблокировочной системы тормозов).

В этом случае рекомендуется обратиться к официальному дилеру HYUNDAI для проверки транспортного средства.

Контрольная лампа системы электронного распределения тормозного усилия (EBD)



Эти две сигнальные лампы загораются при движении одновременно в следующих случаях:

- Когда ABS и рабочий тормоз не работают надлежащим образом. В этом случае рекомендуется обратиться к официальному дилеру HYUNDAI для проверки транспортного средства.

ОСТОРОЖНО

Контрольная лампа системы электронного распределения тормозного усилия (EBD)

Когда горят контрольные лампы ABS и стояночного тормоза и тормозной жидкости, то тормозная система не будет работать должным образом, а резкое торможение может привести к непредвиденной и опасной ситуации.

В этом случае избегайте движения на высокой скорости и резкого торможения.

Рекомендуется незамедлительно обратиться к официальному дилеру HYUNDAI для проверки автомобиля.

i Информация

- контрольная лампа системы электронного распределения тормозного усилия (EBD)

Если горит контрольная лампа ABS, или контрольная лампа ABS и контрольная лампа стояночного тормоза и тормозной жидкости, спидометр, одометр и одометр поездки могут не работать. Кроме того, может загореться контрольная лампа EPS, и необходимое усилие рулевого управления увеличится.

В этом случае рекомендуется незамедлительно обратиться к официальному дилеру HYUNDAI для проверки автомобиля.

Контрольная лампа системы электроусиления рулевого управления (EPS)



Эта контрольная лампа загорается в следующих случаях:

- После перевода замка зажигания или кнопки пуска/останова двигателя в положение ON.
- Загорается приблизительно на 3 секунды, затем гаснет.
- В случае неисправности в системе снижения токсичности выбросов.

В этом случае рекомендуется обратиться к официальному дилеру HYUNDAI для проверки транспортного средства.

Контрольная лампа неисправности (MIL)

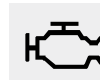

Эта контрольная лампа загорается в следующих случаях:

- После перевода замка зажигания или кнопки пуска/останова двигателя в положение ON.
- Загорается приблизительно на 3 секунды, затем гаснет.
- Загорается приблизительно на 3 секунды, затем гаснет.

В этом случае рекомендуется обратиться к официальному дилеру HYUNDAI для проверки транспортного средства.

К СВЕДЕНИЮ

Управление автомобилем при горящей контрольной лампе неисправности (MIL) может привести к повреждению системы снижения токсичности выбросов, что может привести к ухудшению управляемости и/или эффективности расхода топлива.

! ВНИМАНИЕ

Если контрольная лампа неисправности (MIL) горит, вероятно повреждение каталитического нейтрализатора, которое может привести к снижению мощности двигателя.

В этом случае рекомендуется незамедлительно обратиться к официальному дилеру HYUNDAI для проверки автомобиля.

Контрольная лампа системы зарядки



Эта контрольная лампа загорается в следующих случаях:

- В случае неисправности генератора или электрической системы зарядки.

В случае неисправности генератора или электрической системы зарядки:

1. Аккуратно двигайтесь к ближайшему безопасному месту и остановите автомобиль.
2. Остановите двигатель и проверьте приводной ремень генератора на предмет ослабления и разрыва.

Если ремень отрегулирован надлежащим образом, то проблема может быть связана с неисправностью системой зарядки.

В этом случае рекомендуется незамедлительно обратиться к официальному дилеру HYUNDAI для проверки автомобиля.

Контрольная лампа давления масла в двигателе



Эта контрольная лампа загорается в следующих случаях:

- При низком давлении масла в двигателе.

Если давление моторного масла низкое:

1. Аккуратно двигайтесь к ближайшему безопасному месту и остановите автомобиль.
2. Остановите двигатель и проверьте уровень моторного масла (Подробная информация приводится в разделе «Моторное масло» главы 7). Если уровень низкий, долейте необходимое количество масла.

Если контрольная лампа продолжает гореть после добавления масла или если масло недоступно, рекомендуется как можно быстрее обратиться к официальному дилеру HYUNDAI для проверки транспортного средства.

К СВЕДЕНИЮ

- Если двигатель не заглушить сразу после включения контрольной лампы давления масла в двигателе, это может привести к значительному повреждению двигателя.
- Если контрольная лампа продолжает гореть во время работы двигателя, это может указывать на значительные повреждения двигателя или неисправность. В этом случае:
 1. Остановите автомобиль, соблюдая при этом правила и все необходимые меры предосторожности на дороге.
 2. Остановите двигатель и проверьте уровень масла. Если уровень масла низкий, долейте его до надлежащего уровня.

3. Снова запустите двигатель. Если контрольная лампа продолжает гореть после запуска двигателя, немедленно остановите двигатель. В этом случае рекомендуется обратиться к официальному дилеру HYUNDAI для проверки транспортного средства.

Контрольная лампа низкого уровня топлива



Эта контрольная лампа загорается в следующих случаях:

- Когда топливный бак практически пуст.

В этом случае необходимо заправиться топливом как можно скорее.

К СВЕДЕНИЮ

Движение с включенной контрольной лампой низкого уровня топлива или с уровнем топлива ниже «0» может привести к пропускам зажигания в двигателе и повреждению каталитического нейтрализатора (при наличии).

Контрольная лампа превышения скорости (при наличии)

**120
km/h**

Эта контрольная лампа мигает в следующих случаях:

- Если скорость транспортного средства превышает 120 км/ч.
- Служит для предотвращения превышения скорости движения транспортного средства.
- Кроме того, в течение приблизительно 5 с звучит предупредительный звуковой сигнал.

Главная контрольная лампа



Индикатор горит:

- В случае неисправности в любой из следующих систем:
 - Неисправность системы предотвращения фронтального столкновения (при наличии)
 - Заблокирован радар системы предотвращения фронтального столкновения (при наличии)
 - Неисправность системы предупреждения о возможном столкновении вне зоны видимости (при наличии)
 - Заблокирован радар системы предупреждения о возможном столкновении вне зоны видимости (при наличии)
 - Неисправность лампы

- Неисправность системы автоматического управления дальним светом (при наличии)
- Неисправность системы контроля давления в шинах (TPMS)

Детали этого предупреждения отображаются на ЖК дисплее.

Контрольная лампа системы предупреждения о низком давлении в шинах (при наличии)



Эта контрольная лампа загорается в следующих случаях:

- После перевода замка зажигания или кнопки пуска/остановка двигателя в положение ON.
 - Загорается приблизительно на 3 секунды, затем гаснет.
- Когда давление в одной или нескольких шинах более значительно меньше установленного (Расположение шины с недостаточным давлением указывается на ЖК-дисплее).

Дополнительная информация приводится в разделе «Система контроля давления в шинах (TPMS)» главы 6.

Контрольная лампа остается включенной после приблизительно 60-секундного периода мигания или постоянно включается и выключается с интервалом примерно в 3 секунды:

- В случае неисправности TPMS. В этом случае рекомендуется обратиться к официальному дилеру HYUNDAI для проверки транспортного средства.

Дополнительная информация приводится в разделе «Система контроля давления в шинах (TPMS)» главы 6.

⚠ ОСТОРОЖНО

Безопасная остановка

- TPMS не может информировать водителя о серьезных и внезапных повреждениях шин, вызванных внешними факторами.
- Если ощущается любая нестабильность транспортного средства, немедленно уберите ногу с педали акселератора, постепенно задействуйте тормоза и медленно съезьте с дороги в безопасное место.

Контрольная лампа жидкости стеклоомывателя (Стандартная комбинация приборов, при наличии)



Эта контрольная лампа загорается в следующих случаях.

- Когда бачок жидкости стеклоомывателя практически пуст

В этом случае необходимо залить жидкость в бачок стеклоомывателя.

Контрольная лампа приоткрытой двери (для стандартной комбинации приборов)



Эта контрольная лампа загорается в следующих случаях:

- Этот индикатор загорается в случае неплотного закрытия двери.

Предупреждение об открытии багажника (для стандартной комбинации приборов)



для стандартной комбинации приборов для стандартной комбинации приборов

Эта контрольная лампа загорается в следующих случаях:

- Если багажник закрыт неплотно.

Световое предупреждение об открытом капоте (на стандартной комбинации приборов)



Этот сигнализатор загорается в следующих случаях:

- Если крышка капота не закрыта надлежащим образом.

Контрольная лампа внешних осветительных приборов (при наличии) (для стандартной комбинации приборов)



Этот сигнализатор загорается в следующих случаях:

- Когда одна из ламп внешних осветительных приборов (фара, габаритный огонь, противотуманная фара, и т.п.) не функционирует должным образом. Возможно необходимо заменить одну из ламп.

 Информация

Убедитесь, что перегоревшая лампа заменена на новую с такой же номинальной мощностью.

**Контрольная лампа
выхлопной системы
(GPF) (Бензиновый
двигатель,
при наличии)**



Эта контрольная лампа загорается в следующих случаях:

- При наличии неисправности в системе фильтр для улавливания твердых частиц в бензине (GPF).

Когда загорается эта контрольная лампа, она может погаснуть после движения автомобиля:

- на скорости выше 60 км/ч (37 миль в час) в течение приблизительно 30 минут (включена 2 передача или более высокая при частоте вращения двигателя от 1500 до 2500 об/мин).

Если несмотря на выполненные действия эта контрольная лампа продолжает мигать (при этом на ЖК экран выводится предупреждающее сообщение), рекомендуется обратиться к официальному дилеру HYUNDAI для проверки системы GPF.

К СВЕДЕНИЮ

Если длительное время продолжать движение с мигающим сигнализатором GPF, это может привести к повреждению системы GPF и увеличению расхода топлива.

**Индикатор
электронной
системы курсовой
устойчивости (ESC)
(при наличии)**



Индикатор горит:

- После перевода замка зажигания или кнопки пуска/останова двигателя в положение ON.
 - Загорается приблизительно на 3 секунды, затем гаснет.
- В случае неисправности в системе ESC.

В этом случае рекомендуется обратиться к официальному дилеру HYUNDAI для проверки транспортного средства.

Этот индикатор мигает:

- Во время работы ESC.

Более подробная информация приводится в «Электронная система динамической стабилизации (ESC)» в главе 5.

Индикатор выключенного состояния электронной системы курсовой устойчивости (ESC) (при наличии)



Индикатор горит:

- После перевода замка зажигания или кнопки пуска/останова двигателя в положение ON.
 - Загорается приблизительно на 3 секунды, затем гаснет.
- При отключении системы ESC нажатием кнопки ESC OFF (ESC выкл.).

Более подробная информация приводится в «Электронная система динамической стабилизации (ESC)» в главе 5.

Индикатор иммобилайзера (без системы электронных ключей) (при наличии)



Индикатор горит:

- Когда транспортное средство обнаруживает иммобилайзер в ключе с замком зажигания в положении вкл.
 - В это время можно запустить двигатель.
 - Индикатор отключается после запуска двигателя.

Этот индикатор мигает:

- При наличии неисправности в системе иммобилайзера. В этом случае рекомендуется обратиться к официальному дилеру HYUNDAI для проверки транспортного средства.

Индикатор иммобилайзера (с системой электронных ключей) (при наличии)



Индикатор загорается приблизительно на 30 секунд:

- Когда транспортное средство регистрирует электронный ключ внутри автомобиля при том, что кнопка запуска и остановки двигателя находится в положении ACC или ON.
 - В это время можно запустить двигатель.
 - Индикатор отключается после запуска двигателя.

Индикатор мигает в течение нескольких секунд:

- Когда электронный ключ не находится в автомобиле.
 - В это время нельзя запустить двигатель.

Индикатор загорается на 2 секунды, затем гаснет:

- Электронный ключ находится в автомобиле, а кнопка запуска и остановки двигателя находится в положении ON, но автомобиль не регистрирует электронный ключ.

В этом случае рекомендуется обратиться к официальному дилеру HYUNDAI для проверки транспортного средства.

Этот индикатор мигает:

- При наличии неисправности в системе иммобилайзера.

В этом случае рекомендуется обратиться к официальному дилеру HYUNDAI для проверки транспортного средства.

Индикатор сигналов поворота

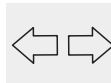

Этот индикатор мигает:

- При включении указателей поворота.

При возникновении любой из следующих ситуаций возможна неисправность системы указателей поворота.

- Индикатор сигналов поворота загорается, но не мигает
- Индикатор сигналов поворота быстро мигает
- Индикатор сигналов поворота не загорается вообще

В любом из этих случаев рекомендуется обратиться к официальному дилеру HYUNDAI для проверки транспортного средства.

Индикаторная лампа режима ближнего света (при наличии)



Индикатор горит:

- Когда горят фары.

Индикатор дальнего света



Индикатор горит:

- Когда включены передние фары и переключатель находится в положении дальнего света.
- Когда рычаг указателей поворота переводится в положение кратковременного мигания дальним светом фар.

Индикатор системы автоматического управления дальним светом (НВА) (при наличии)



Эта контрольная лампа загорается в следующих случаях:

- При включении дальнего света фар, когда переключатель освещения находится в положении автоматического управления осветительными приборами.
- При обнаружении системой встречных или попутных транспортных средств системой автоматического управления дальним светом (НВА) будет произведено автоматическое переключение с дальнего света на ближний.

Более подробная информация приводится в разделе «Система автоматического управления дальним светом (НВА)» этой главы.

Индикатор включенного состояния осветительных приборов



Индикатор горит:

- Когда включены габаритные огни или передние фары.

Индикатор задних противотуманных фар (при наличии)



Индикатор горит:

- Когда включены задние противотуманные фонари.

Световой индикатор круиз-контроля (Стандартная комбинация приборов) (при наличии)

CRUISE

Этот световой индикатор загорается в следующих случаях:

- Когда включена система круиз-контроля.

Более подробная информация приводится в "Система круиз-контроля" в разделе 5.

Световой индикатор установки скорости круиз-контроля (Стандартная комбинация приборов) (при наличии) 

Этот световой индикатор загорается в следующих случаях:

- Когда устанавливается скорость для системы круиз-контроля.

Более подробная информация приводится в "Система круиз-контроля" в разделе 5.

Индикатор круиз-контроля (Комбинация приборов Supervision, при наличии) 

Индикатор горит:

- Когда включена система круиз-контроля.

Подробная информация приведена в разделе «Система круиз-контроля» главы 5.

Индикатор спортивного режима (при наличии) 

Эта контрольная лампа загорается

- Если для движения выбран режим «SPORT».

Дополнительная информация приводится в разделе «Интегрированная система управления режимом вождения» главы 5.

Индикаторная лампа режима ECO (при наличии) 

Эта контрольная лампа загорается

- Если в качестве режима вождения выбран режим ECO.

Дополнительная информация приводится в разделе «Интегрированная система управления режимом вождения» главы 5.

Индикаторная лампа режима SMART (при наличии) 

Индикатор горит:

- Если выбран режим «SMART» в качестве режима вождения.

Дополнительная информация приводится в разделе «Интегрированная система управления режимом вождения» главы 5.

Контрольная лампа системы предотвращения фронтального столкновения (FCA) (при наличии)



Индикатор горит:

- После перевода замка зажигания или кнопки пуска/останова двигателя в положение ON.
 - Загорается приблизительно на 3 секунды, затем гаснет.
- В случае неисправности FCA.

В этом случае рекомендуется обратиться к официальному дилеру HYUNDAI для проверки транспортного средства.

Более подробная информация представлена в разделе «Система предотвращения фронтального столкновения (FCA)» в главе 5.

Индикатор системы помощи для удержания транспортного средства в пределах полосы движения (LKA) (при наличии)



Индикатор горит:

- [Зеленый] Выполняются условия работы системы.
- [Белый] Если не выполняются условия работы системы.
- [Желтый] При наличии неисправности в системе предупреждения о выезде за пределы полосы движения.

В этом случае рекомендуется обратиться к официальному дилеру HYUNDAI для проверки транспортного средства.

Более подробная информация представлена в разделе «Система помощи для удержания транспортного средства в пределах полосы движения (LKA)» в главе 5.

Контрольная лампа предупреждения об обледенелой дороге (при наличии)



Эта сигнальная лампа предназначена для предупреждения водителя об обледенении на дороге.

Если датчик температуры наружного воздуха показывает температуру ниже примерно 4°C (40°F), сигнальная лампа обледенения дороги и температуры наружного воздуха мигает, а затем горит постоянно. Также 1 раз звучит предупредительный звуковой сигнал.

Функция предупреждения об обледенелой дороге включается и выключается в режиме пользовательских настроек на ЖК-дисплее комбинации приборов.

i Информация

Если контрольная лампа обледеневшей дороги загорается во время движения, необходимо двигаться более осторожно, не допуская превышения скорости, резких ускорений и торможений, прохождения поворотов на высокой скорости и т. п.

Сообщения на ЖК-дисплее

Shift to P [Переключите в положение P] (для системы с электронным ключом и автоматической коробкой передач/двойным сцеплением)

Данное предупреждающее сообщение отображается при попытке остановить двигатель без установки рычага селектора в положение «P» (парковка).

На данном этапе после нажатия кнопки пуска/останова двигателя включается режим АСС (если нажать кнопку пуска/останова двигателя еще раз, то будет включено зажигание).

Low key battery [Разряжен аккумулятор в ключе] (для системы электронных ключей)

Данное предупреждающее сообщение отображается при выключении зажигания кнопкой пуска и останова двигателя в случае разряда батарейки электронного ключа.

Press brake pedal to start engine [Нажмите педаль тормоза для запуска] (для системы с электронным ключом и автоматической коробкой передач/КПП с двойным сцеплением)

Это предупреждающее сообщение отображается, если кнопка пуска/останова двигателя была установлена в положение АСС дважды нажатием кнопки пуска/останова двигателя без нажатия на педаль тормоза.

Вы можете начать движение на автомобиле, отпустив педаль тормоза.

Press clutch pedal to start engine [Выжмите сцепление для запуска] (для системы электронных ключей и механической коробки передач)

Это предупреждающее сообщение отображается, если кнопка запуска/останова двигателя была установлена в положение АСС дважды нажатием кнопки запуска/остановки двигателя без нажатия на педаль сцепления.

Нажмите педаль сцепления, чтобы запустить двигатель.

Key not in vehicle [Ключ не в машине] (для системы электронных ключей)

Это предупреждающее сообщение отображается, если электронный ключ находится за пределами автомобиля при открытии или закрытии дверей, когда замок зажигания установлен в положение АСС или ВКЛ. При закрытии двери, когда электронный ключ не находится в автомобиле, раздается звуковой сигнал.

При попытке запуска автомобиля всегда держите при себе электронный ключ.

Key not detected [Ключ не обнаружен] (для системы электронных ключей)

Это предупреждающее сообщение отображается, если электронный ключ не обнаружен при нажатии кнопки запуска/останова двигателя.

Press START button with key [Нажмите кнопку START ключом] (для системы с электронным ключом)

Это предупреждающее сообщение отображается, если кнопка запуска/останова двигателя нажимается, когда на дисплее отображается сообщение «Key not detected [Ключ не обнаружен]».

Одновременно с этим мигает сигнальная лампа иммобилайзера.

**Press START button again
[Нажмите кнопку START еще раз] (для системы электронных ключей)**

Сообщение отображается, если запуск двигателя не удался с помощью Кнопки запуска и остановки двигателя.

Если на дисплее появится это сообщение, попробуйте запустить двигатель повторно.

Если предупреждающее сообщение отображается при каждом нажатии на кнопку запуска/останова двигателя, рекомендуется обратиться к официальному дилеру HYUNDAI для проверки транспортного средства.

**Check BRAKE SWITCH fuse
[Проверьте предохранитель BRAKE SWITCH] (для системы с электронным ключом и автоматической коробкой передач/КПП с двойным сцеплением)**

Это предупреждающее сообщение отображается в случае отсоединения предохранителя переключателя тормоза.

Необходимо заменить предохранитель на новый. Если это невозможно, двигатель можно запустить, нажав кнопку пуска/останова двигателя и удерживая ее в течение 10 с в положении ACC.

**Shift to P or N to start engine
[Рычаг в P или N для запуска] (для системы с электронным ключом и автоматической коробкой передач/КПП с двойным сцеплением)**

Это предупреждающее сообщение отображается в случае попытки запустить двигатель с рычагом переключения передач, установленным не в положение P (парковка) или N (нейтраль).

 Информация

Запуск двигателя возможен, когда рычаг переключения передач находится в положении N (Нейтраль). Однако, для вашей безопасности, рекомендуется запускать двигатель, когда рычаг переключения передач находится в положении P (Парковка).

Открытие дверей, капота или багажника

■ Комбинация приборов Supervision



OAD048135L

Это предупреждение указывает, открыт ли капот, багажник или какая-либо из дверей.

! ВНИМАНИЕ

Перед поездкой убедитесь, что двери/капот/багажник полностью закрыты. Также убедитесь, что на панели приборов нет сообщения или горящей контрольной лампы открытых дверей/капота/багажника.

Открыт верхний люк (при наличии)

■ Стандартная комбинация приборов

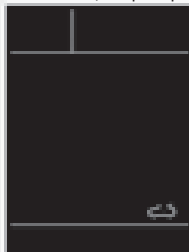

■ Комбинация приборов Supervision



OAD048160N/OAD048137N

Это предупреждение отображается, если двигатель выключается при открытом люке в крыше.

Оставляя автомобиль, следует надежно закрыть верхний люк.

Включите переключатель "FUSE SWITCH"

■ Стандартная комбинация приборов



■ Комбинация приборов Supervision



OAD048144N/OIK057165L

Это предупредительное сообщение отображается в случае выключения расположенного в находящемся под рулевым колесом блоке предохранителей предохранителя-выключателя.

Вы должны включить переключатель предохранителя.

Более подробная информация приводится в «Предохранители» в главе 7.

Режим освещения

■ Комбинация приборов Supervision

• Тип А

• Тип В



OIK047145L/OIK047163L

Данный индикатор указывает на выбранную лампу внешнего освещения в режиме управления освещением.

Режим стеклоочистителя

■ Комбинация приборов Supervision

• Тип А

• Тип В



OIK047146L/OIK047164L

Данный индикатор указывает выбранную скорость стеклоочистителей в режиме управления стеклоочистителями.

Low Pressure [Низкое давление] (при наличии)



OAD048567L

Это предупреждающее сообщение отображается в случае низкого давления в шинах. Будет выделена соответствующая шина автомобиля.

Подробнее см. пункт «Система контроля давления в шинах (TPMS)» в главе 6.

Heated Steering Wheel turned off [Обогреваемое рулевое колесо выключено] (при наличии)

Это сообщение отображается при выключении обогрева рулевого колеса.

Дополнительная информация приводится в разделе «Обогреваемое рулевое колесо» этой главы.

Low washer fluid [Низкий уровень жидкости омывателя]

Это предупреждающее сообщение отображается, когда бачок жидкости стеклоомывателя практически пуст.

Заполните бачок жидкостью стеклоомывателя.

Low fuel [Топл. на исходе]

Это предупреждающее сообщение отображается, когда топливный бак практически пуст.

Одновременно с отображением этого сообщения на комбинации приборов загорится индикатор низкого уровня топлива.

Рекомендуется найти ближайшую заправочную станцию и заправиться.

Engine has overheated [Перегрев двигателя] (при наличии)

Это предупреждающее сообщение отображается, когда температура охлаждающей жидкости двигателя превышает 120 °C (248 °F). Это указывает на перегрев двигателя и вероятность его повреждения.

Если двигатель перегрелся, см. «Перегрев» в главе 6.

Check headlight [Проверить фары] (при наличии)

Это предупреждающее сообщение отображается в случае ненадлежащей работы фар.

Кроме того, если определенная лампа (например, указатель поворота) не работает надлежащим образом, отображается предупреждающее сообщение, связанное с ней (например, указатель поворота). Возможно будет необходимо заменить соответствующую лампу.

Убедитесь, что перегоревшая лампа заменена на новую с такой же номинальной мощностью.

Check turn signal [Проверить указатель поворота] (при наличии)

Данное предупреждающее сообщение будет отображено в случае некорректной работы указателей поворота. Может понадобиться замена лампы.

Убедитесь, что перегоревшая лампа заменена на новую с такой же номинальной мощностью.

Check brake light [Проверить стоп-сигнал] (при наличии)

Данное предупреждающее сообщение будет отображено в случае некорректной работы стоп-сигнала. Может понадобиться замена лампы.

Убедитесь, что перегоревшая лампа заменена на новую с такой же номинальной мощностью.

Check daytime running light [Проверить дневные ходовые огни] (при наличии)

Данное предупреждающее сообщение будет отображено в случае некорректной работы дневных ходовых огней. Может понадобиться замена лампы.

Убедитесь, что перегоревшая лампа заменена на новую с такой же номинальной мощностью.

Check headlight LED [Проверить светодиодные фары] (при наличии)

Это предупреждающее сообщение отображается при обнаружении неисправности светодиодной фары. Обратитесь к официальному дилеру HYUNDAI для проверки автомобиля.

Check High Beam Assist (HBA) system [Проверьте с-му автопе-рключ. дальних фар] (при наличии)

Это предупреждающее сообщение отображается при обнаружении неисправности системы автоматического управления дальним светом (HBA). Рекомендуем обратиться к официальному дилеру HYUNDAI для проверки транспортного средства.

Подробнее см. пункт «Система автоматического управления дальним светом (HBA)» в главе 3.

Check FCA system [Проверьте с-му помощи против переднего столкн.] (при наличии)

Это предупреждающее сообщение отображается при обнаружении неисправности системе предотвращения фронтального столкновения (FCA). Рекомендуем обратиться к официальному дилеру HYUNDAI для проверки транспортного средства.

Более подробная информация представлена в разделе «Система предотвращения фронтального столкновения (FCA)» в главе 5.

Check BCW system [Проверьте систему предупреждения о возможном столкновении вне зоны видимости (BCW)] (при наличии)

Это предупреждающее сообщение отображается в случае обнаружения неисправности в системе обнаружения объектов вне зоны видимости водителя (BCW).

Рекомендуем обратиться к официальному дилеру HYUNDAI для проверки транспортного средства.

Подробная информация приводится в разделе «Система предупреждения о возможном столкновении вне зоны видимости (BCW)» главы 5.

Check Driver Attention Warning (DAW) [Проверьте с-му контроля внимания водителя] (при наличии)

Это предупреждающее сообщение отображается при обнаружении неисправности в системе контроля внимания водителя (DAW). Рекомендуем обратиться к официальному дилеру HYUNDAI для проверки транспортного средства.

Подробнее см. в разделе «Система контроля внимания водителя (DAW)» в главе 5.

Check Lane Keeping Assist (LKA) system [Проверьте с-му удержания полосы движения] (при наличии)

Это предупреждающее сообщение отображается при обнаружении неисправности системе помощи для удержания транспортного средства в пределах полосы движения (LKA). Рекомендуем обратиться к официальному дилеру HYUNDAI для проверки транспортного средства.

Подробнее см. в разделе «Система помощи для удержания транспортного средства в пределах полосы движения (LKA)» в главе 5.

Check exhaust system [Проверьте выхлопную систему] (при наличии)

Это предупреждающее сообщение отображается в случае неисправности системы DPF или GPF. Одновременно с этим мигает контрольная лампа системы DPF или GPF.

В этом случае рекомендуется обратиться к официальному дилеру HYUNDAI для проверки системы DPF или GPF.

DPF: Сажевый фильтр дизельного двигателя

GPF: Сажевый фильтр бензинового двигателя



Дополнительная информация приводится в разделе «Контрольные лампы и сигнализаторы» этой главы.

ЖК ДИСПЛЕЙ (ДЛЯ КОМБИНАЦИИ ПРИБОРОВ SUPERVISION)

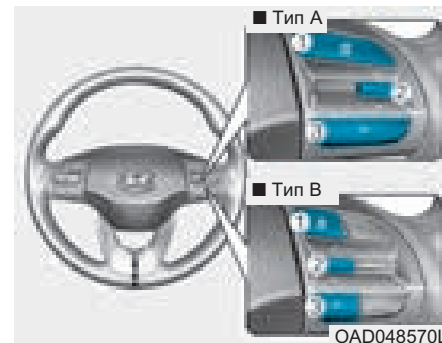







Управление ЖК-дисплеем



Режимы ЖК дисплея можно менять с помощью кнопок управления.

- (1)  : Кнопка MODE (режим) для изменения режима
- (2)  ,  : Переключатель MOVE для выбора пункта меню
- (3) OK : Кнопка SELECT/RESET для выбора и отмены выбора пункта меню

Режимы ЖК дисплея

 Меню					
	 Trip Computer (Ср.р-д пути)	 Turn By Turn (TBT) (Отобр.поворотов)	 Режим помощи	 User Settings (Установки)	 Предупреждение
  Вверх/вниз	Расход топлива	Инструкции для движения	-	Помощь водителю	Общ и й предупреждающий режим отображает предупреждающие сообщения, относящиеся к транспортному средству, когда одна или несколько систем не работают нормально.
	Накопл. данные	Информация о пункте назначения	LKA (Система удержания полосы движения)	Дверь	
	Информация		Контроль вниман.	Освещение	
	цифровой спидометр			Звук	
	умное переключение передач		Давл. в шинах	Функц. комфорт.	
				Интерв. обслуж.	
		другие функции			
		Язык/Language			
		Сброс			

Представленная информация может отличаться в зависимости от применимости функций к вашему автомобилю.

Режим маршрутного компьютера

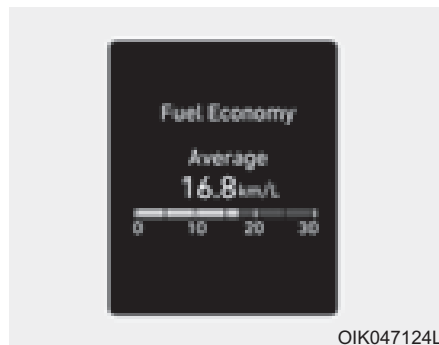

Режим маршрутного компьютера отображает информацию, связанную с параметрами управления автомобилем, включая экономию топлива, счетчик пройденного расстояния и скорость автомобиля.

Подробнее см. в разделе «Маршрутный компьютер» в этой главе.

Режим «Turn By Turn (Указания поворотов)» (TBT)

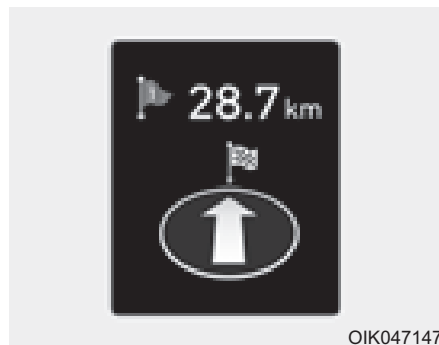

В этом режиме на дисплее отображаются состояние системы навигации.

Режим помощи

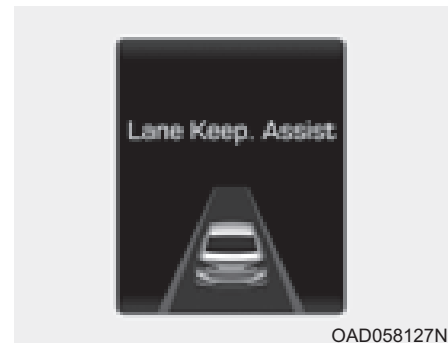

LKA/DAW

В этом режиме отображается состояние системы помощи для удержания транспортного средства в пределах полосы движения (LKA) и системы контроля внимания водителя (DAW).

Более подробную информацию см. в описании соответствующей системы в главе 5.



OAD048536L

Tire Pressure [Давл. в шинах]

В этом режиме отображается информация, связанная с системой контроля давления в шинах.

Подробнее см. раздел «Система контроля давления в шинах (TPMS)» в главе 6.

Общий предупреждающий режим

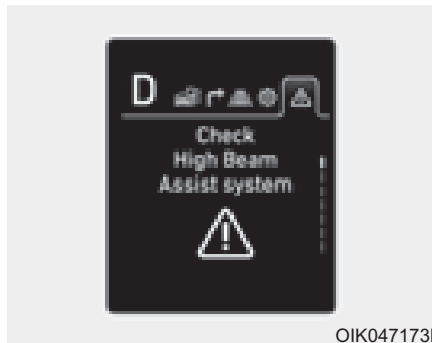

OIK047173L

Данный сигнализатор предупреждает водителя о следующих ситуациях.

- Неисправность системы предотвращения фронтального столкновения (при наличии)
- Заблокирован радар системы предотвращения фронтального столкновения (при наличии)
- Неисправность системы предупреждения о возможном столкновении вне зоны видимости (при наличии)

- Заблокирован радар системы предупреждения о возможном столкновении вне зоны видимости (при наличии)
- Неисправность лампы (в варианном исполнении)
- Система автоматического управления дальним светом (при наличии)
- Неисправность системы контроля давления в шинах (TPMS) (в варианном исполнении)

Общий сигнализатор неисправности загорается в случае возникновения одной или более вышеуказанных ситуаций. Одновременно с этим на ЖК-дисплее рядом со значком пользовательских настроек (⚠) будет отображен значок общей неисправности (⚙).

После устранения аварийной ситуации общий сигнализатор неисправности погаснет, а значок общей неисправности исчезнет.

Режим пользовательских настроек



В этом режиме можно изменять настройки комбинации приборов, дверей, фонарей и т. д.

1. Driver assistance [Помощь водителю]
2. Door [Двери]
3. Lights [Освещение]
4. Sound [Звук]
5. Convenience [Функц. комфорт.]
6. Service interval [Интерв. обслуж.]
7. Other features [Доп. функции]

8. Language [Язык]

9. Reset [Сброс]

Представленная информация может отличаться в зависимости от применимости функций к вашему автомобилю.

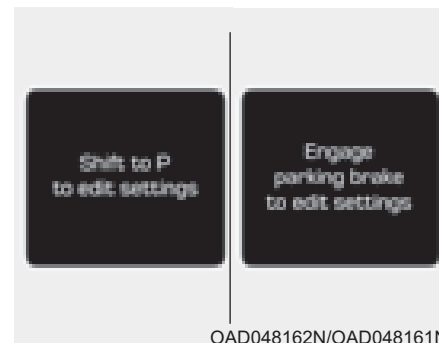

Shift to P to edit settings / Engage parking brake to edit settings
[Ред. параметры в положении передачи P / Редактируйте параметры при включенном стояночном тормозе]

Это предупреждающее сообщение включается при попытке выбора пункта меню из режима пользовательских настроек во время движения.

- Автоматическая коробка передач/коробка передач с двойным сцеплением

В целях безопасности вносите изменения в пользовательские настройки, припарковав автомобиль, задействовав стояночный тормоз и переместив рычаг переключения передач в положение Р (парковка).

- Механическая коробка передач
- В целях безопасности вносите изменения в пользовательские настройки, задействовав стояночный тормоз.

Справочная информация (Quick guide) (справка)

В этом режиме предоставляются краткие руководства по работе с системами в режиме пользовательских настроек.

Выберите пункт меню, затем нажмите и удерживайте кнопку ОК.

Подробнее о каждой системе см. в руководстве по эксплуатации.

1. Driver Assistance [Помощь водителю]

Элементы	Описание
Driver Attention Warning [DAW (Контроль внимания водителя)]	<ul style="list-style-type: none"> Высокая чувствительность/нормальная чувствительность/выкл Регулировка чувствительности сигнала контроля внимания водителя. <p>Подробнее см. в разделе «Система контроля внимания водителя (DAW)» в главе 5.</p>
Warning Timing [Таймер предупреждений]	<ul style="list-style-type: none"> Нормально/с задержкой Выбор времени предупреждения для всех систем помощи водителю.
Forward Safety [Безопасность впереди]	<ul style="list-style-type: none"> Активная помощь: Если выбрано, система управляет автомобилем и предупреждает об обнаружении столкновения. олько предупреждение: Если выбрано, система предупреждает об обнаружении столкновения. Выкл: Выключает систему. <p>Более подробная информация представлена в разделе «Система предотвращения фронтального столкновения» в главе 5.</p>
Lane Safety [Безопасность движения по полосе]	<ul style="list-style-type: none"> Система помощи для удержания транспортного средства в пределах полосы движения: Если выбрано, система управляет автомобилем и предупреждает о выходе автомобиля за пределы полосы движения. Предупреждение о выезде за пределы полосы движения: Если выбрано, система предупреждает о выходе автомобиля за пределы полосы движения. Выкл: Отключает систему LKA. <p>Подробнее см. в разделе «Система помощи для удержания транспортного средства в пределах полосы движения (LKA)» в главе 5.</p>

* Представленная информация может отличаться в зависимости от применимости функций к вашему автомобилю.

1. Driver Assistance [Помощь водителю]

Элементы	Описание
Blind-Spot Safety [Мониторинг “слепых зон”]	<ul style="list-style-type: none"> • Система безопасного выхода (SEA) Включение или выключение функции безопасного выхода. <p>Подробную информацию см. в пункте «Функция безопасного выхода» в данной главе.</p>
	<ul style="list-style-type: none"> • Предупреждение о движении в пересекающем направлении сзади Включение или выключение системы предупреждения о движении в пересекающем направлении сзади. <p>Подробная информация приводится в разделе «Система предупреждения о движении в пересекающем направлении сзади (RCCW)» главы 5.</p>
	<ul style="list-style-type: none"> • Только предупреждение: Если выбрано, система предупреждает об обнаружении столкновения. • Выкл: Выключает систему. <p>Подробная информация приводится в разделе «Система предупреждения о возможном столкновении вне зоны видимости (BCW)» главы 5.</p>

✳ Представленная информация может отличаться в зависимости от применимости функций к вашему автомобилю.

2. Door [Двери]

Элементы	Описание
Auto lock [Автоблокировка дверей]	<ul style="list-style-type: none"> • Disable [Откл.]: Функция автоматической блокировки дверей будет отключена. • Enable on speed [При движении]: После превышения скорости 15 км/ч все двери автоматически блокируются (9,3 мили/ч). • Enable on shift [При перекл. КПП]: Все двери автоматически блокируются при перемещении рычага переключения передач АКПП из положения P (парковка) в положение R (задний ход), N (нейтраль) или D (движение).
Auto unlock [Авторазблокировка дверей]	<ul style="list-style-type: none"> • Disable [Откл.]: Функция автоматического разблокирования дверей будет отключена. • On key out/On vehicle off [Ключ извлечен/Зажиг. выкл.]: Все двери будут автоматически разблокированы при извлечении ключа из замка зажигания или при выключении зажигания кнопкой пуска и остановки двигателя. • On shift to P [Переключ. в «P»]: Все двери будут автоматически разблокированы при перемещении рычага коробки передач АКПП в положение P (парковка).
Horn feedback [Звуковой сигнал при закрытии]	Включение или отключение системы обратной связи от клаксона. Если обратная связь от клаксона активирована, то после блокирования дверей путем нажатия кнопки блокировки на пульте дистанционного управления и повторного нажатия в течение 4 секунд, один раз прозвучит звуковой сигнал, сообщающий о том, что все двери заблокированы (при наличии электронного ключа).
Smart trunk [Автом. откр. багажн.]	Включение или выключение автоматического управления крышкой багажника. Подробная информация приводится в разделе «Автоматическое управление крышкой багажника» этой главы.

* Представленная информация может отличаться в зависимости от применимости функций к вашему автомобилю.

3. Lights [Освещение]

Элементы	Описание
One Touch Turn Signal [Количество миганий поворотника]	<ul style="list-style-type: none"> • Off [Выкл]: Функция включения указателя поворота одним касанием выключена. • 3, 5, 7 Flashes [3, 5, 7 мигания]: После небольшого перемещения рычага переключателя указателей поворота указатели поворота будут мигать 3, 5 или 7 раз. <p>Более подробная информация приводится в разделе «Освещение» в этой главе.</p>
Head Lamp Delay [Сопровождающая подсветка]	<p>Включение или отключение функции задержки отключения света фар.</p> <p>Более подробная информация приводится в разделе «Освещение» в этой главе.</p>

4. Sound [Звук]

Элементы	Explanation
Parking Distance Warning Volume [Громкость предупреждения о сближении при парковке]	<ul style="list-style-type: none"> • Softer/Louder (Тише/громче) <p>Регулировка громкости системы предупреждения о сближении.</p>
Welcome sound [Приветствующий звуковой сигнал]	<p>Включение или отключение функции звукового сигнала приветствия.</p>

* Представленная информация может отличаться в зависимости от применимости функций к вашему автомобилю.

5. Convenience [Функц. комфорт]

Элементы	Описание
Seat Easy Access [Комфортное положение сиденья]	<ul style="list-style-type: none"> • Off [Выкл.]: функция легкого доступа выключена. • Normal/Extended [Норм./Широк]: после выключения двигателя сиденье водителя автоматически сместится назад на короткое (Normal) или большое (Extended) расстояние для облегчения посадки или выхода из транспортного средства. <p>Дополнительная информация приводится в разделе «Система памяти положения водительского сиденья» этой главы.</p>
Welcome mirror/light [Приветственная подсветка/умное зеркало]	Включение или выключение функции приветствия зеркалами и/или световыми приборами. Подробнее см. пункт «Система приветствия» в этой главе.
Wireless charging system [Беспроводная система зарядки]	Включение или отключение системы беспроводной зарядки на переднем сиденье. Дополнительная информация приводится в разделе «Беспроводная система зарядки» этой главы.
Wiper/lights display [Реж. ст/очист. и фар]	Включение или отключение режима работы стеклоочистителя/освещения. При включении этой функции на ЖК дисплее будет отображаться режим стеклоочистителя/освещения при его изменении.
Gear position pop-up [Уведомление о переключении КПП]	Включение или отключение всплывающей информации о положении рычага коробки передач. При включении этой функции на ЖК дисплее будет отображаться положение рычага коробки передач.
Icy road warning [Скользкая дорога]	Включение или отключение функции предупреждения об обледенении на дороге.

✳ Представленная информация может отличаться в зависимости от применимости функций к вашему автомобилю.

6. Service interval [Интерв. обслуж.]

Элементы	Описание
Service Interval [Интерв. обслуж.]	Включение или отключение функции напоминания об интервале технического обслуживания.
Adjust Interval [Настройка интервала]	Если меню интервала технического обслуживания активировано, вы можете корректировать время и расстояние.
Reset [Сброс]	Сброс напоминания об интервале технического обслуживания.

i Информация

Для использования меню интервала технического обслуживания проконсультируйтесь с авторизованным дилером HYUNDAI.

Если интервал сервисного обслуживания активирован, и заданы время и расстояние, то при каждом включении двигателя автомобиля в указанных ниже ситуациях будут отображаться сообщения.

- Service in [Обслуж. через]
 - : Отображается для информирования водителя об оставшемся пробеге и времени в днях до технического обслуживания.
- Service required [Требуется ТО]
 - : Отображается, когда пробег и время в днях до технического обслуживания достигнуты или прошли.

i Информация

Если возникнет одно из следующих условий, показания пробега или времени в днях могут быть неверны.

- Отключен кабель АКБ.
- Переключатель предохранителей выключен.
- АКБ разряжена.

7. Other features [Доп. функции]

Элементы	Описание
Fuel Economy Auto Reset [A/сб. расх. топл.]	<ul style="list-style-type: none"> • Off [Выкл.]: Среднее значение расхода топлива не будет автоматически сбрасываться после заправки. • After ignition [После зажигания]: Когда двигатель был выключен в течение 4 или более часов средний расход топлива будет автоматически сброшен. • After refueling [После заправки]: Средний расход топлива сбрасывается автоматически через 6 литров или более израсходованного топлива или после достижения скорости 1 км/ч. <p>Подробнее см. в разделе «Маршрутный компьютер» в этой главе.</p>
Fuel Economy Unit [Единицы измерения расхода топлива]	Выбор единиц отображения расхода топлива. (km/L (км/л), L/100 km (л/100 км), MPG (миль/галлон))
Temperature Unit [Ед. изм. темпер.]	Выбор единиц измерения температуры. (°C, °F)
Tire Pressure Unit [Ед. изм. давл.]	Выбор единиц измерения давления воздуха в шинах. (psi (фунтов на кв. дюйм), kPa (кПа), Bar (бар))

*** Представленная информация может отличаться в зависимости от применимости функций к вашему автомобилю.**

8. Language (Язык) (при наличии)

Элементы	Описание
Language [Язык]	Выбор языка.

9. Reset [Сброс]

Элементы	Описание
Reset [Сброс]	Вы можете сбросить меню в режиме пользовательских настроек. Все меню в режиме пользовательских настроек сброшена на заводские параметры, за исключением меню выбора языка и интервала технического обслуживания.

✳ Представленная информация может отличаться в зависимости от применимости функций к вашему автомобилю.

МАРШРУТНЫЙ КОМПЬЮТЕР

Стандартная комбинация приборов

Маршрутный компьютер - управляемая микрокомпьютером система информирования водителя, которой отображается связанная с движением информация.

i Информация

Некоторая сохраненная в маршрутном компьютере информация для водителя (средняя скорость транспортного средства, например) стирается при отключении аккумуляторной батареи.

Цифровой спидометр

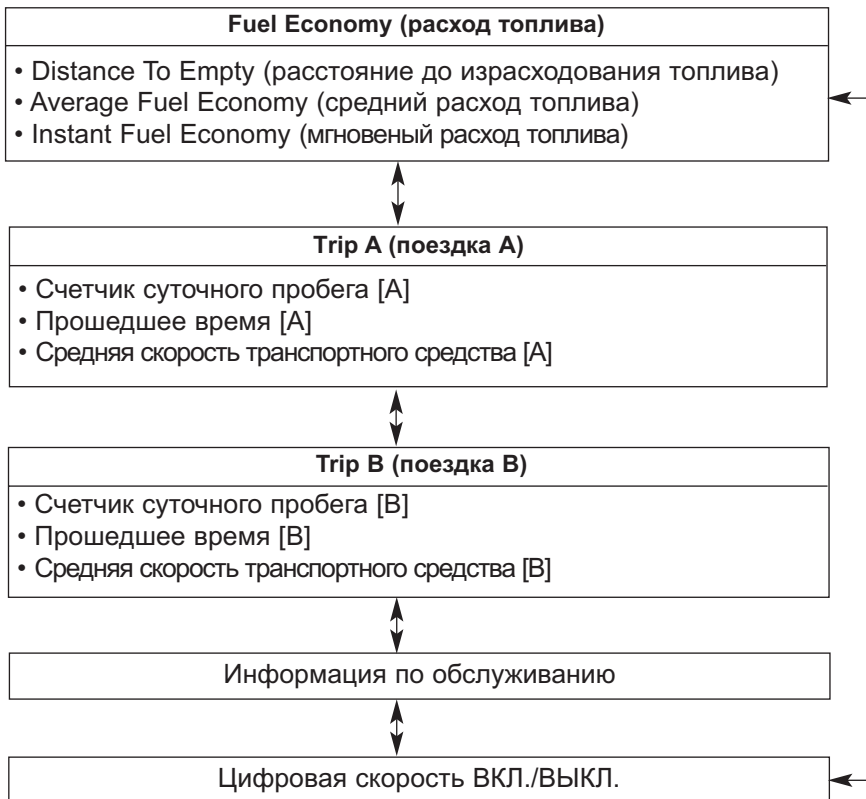

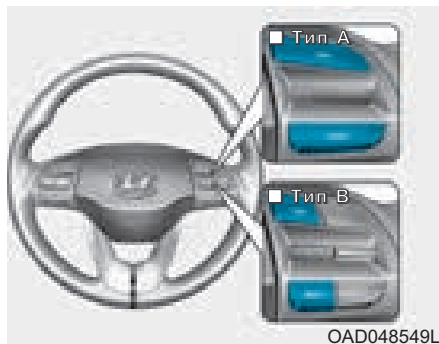

OAD048549L

Для изменения режима маршрутного компьютера нажмите кнопку «TRIP» (маршрутный компьютер) на рулевом колесе.

Расход топлива

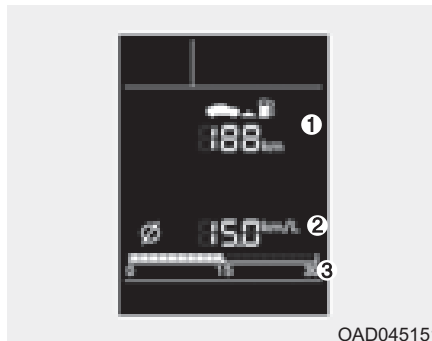

OAD045151

Расстояние до израсходования топлива (1)

- Расстояние до израсходования топлива — расстояние, которое может проехать транспортное средство на оставшемся топливе.
 - Диапазон расстояний: 1 ~ 9999 км или 1 ~ 9999 миль
- Если оставшееся расстояние меньше 1км (1 миль), маршрутный компьютер начнет отображать "----" в качестве расстояния до израсходования топлива.

i Информация

- Если автомобиль находится не на горизонтальной поверхности и в случае прерывания питания АКБ, функция "Расстояние до израсходования топлива" может работать неправильно.
- Расстояние до израсходования топлива может отличаться от фактического расстояния пробега, поскольку это оценка доступного расстояния пробега.
- Маршрутный компьютер может не зарегистрировать дозаправку топливом, если его объем не превышает 3 л (1 галлона).
- Расход топлива и расстояние до его израсходования могут сильно зависеть от условий движения, манеры вождения данного водителя и состояния автомобиля.

Средний расход топлива (2)

- Средний расход топлива вычисляется по полному расстоянию пробега и расходу топлива, начиная с последнего сброса средней топливной экономичности.
 - Диапазон показаний расхода топлива: 0,0 ~ 99,9 л/100 км, км/л или миль/галлон
- Средний расход топлива может сбрасываться как вручную, так и автоматически.
- Для сброса среднего расхода топлива необходимо нажать на кнопку [RESET] на рулевом колесе, когда отображен средний расход топлива, и удерживать ее дольше 1 секунды.

Мгновенный расход топлива (3)

- В этом режиме отображается мгновенный расход топлива за последние несколько секунд, когда скорость транспортного средства больше 10 км/ч (6,2 мили в час).
 - Диапазон показаний расхода топлива: 0 ~ 30 л/100 км, км/л или 0 ~ 50 миль/галлон

Поездка A/B

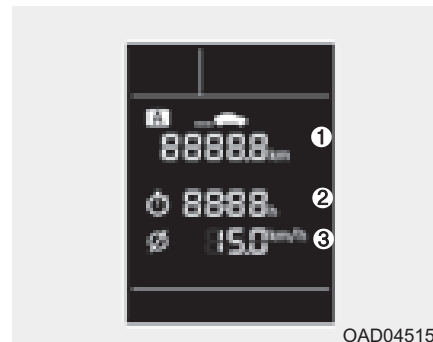

Счетчик суточного пробега (1)

- На счетчике суточного пути отображается расстояние пробега после последнего обнуления счетчика.
 - Диапазон расстояний: 0.0 ~ 9999.9 км или миль.
- Для сброса счетчика необходимо нажать на кнопку [RESET] на рулевом колесе, когда отображен счетчик суточного пробега, и удерживать ее дольше 1 секунды.

Прошедшее время (2)

- Прошедшее время - полное время поездки после последнего обнуления счетчика.
 - Интервал времени (чч:мм): 00:00 ~ 99:59
- Для сброса счетчика прошедшего времени необходимо нажать на кнопку [RESET] на рулевом колесе, когда отображено прошедшее время, и удерживать ее дольше 1 секунды.

i Информация

Затраченное время будет рассчитываться, пока работает двигатель (например, если автомобиль остановился в пробке или на светофоре.)

Средняя скорость транспортного средства (3)

- Средняя скорость транспортного средства вычисляется по полному расстоянию пробега и времени поездки, начиная с последнего сброса средней скорости транспортного средства.
 - Диапазон показаний скорости: 0~240 км/ч или 0~160 миль/ч
- Для сброса средней скорости транспортного средства необходимо нажать на кнопку [RESET] на рулевом колесе, когда отображена средняя скорость, и удерживать ее дольше 1 секунды.

i Информация

- Средняя скорость транспортного средства не отображается, если расстояние пробега меньше 300 метров (0,19 мили) или продолжительность поездки меньше 10 секунд после перевода замка зажигания или кнопки пуска/останова двигателя в положение ON.
- Средняя скорость транспортного средства будет продолжать рассчитываться и будет убавляться при остановках транспортного средства со включенным двигателем (например, если автомобиль остановился в пробке или на светофоре.)

Информация по обслуживанию



Когда остаточный пробег или время достигает 1 500 км (900 миль) или 30 дней, на экран каждый раз при переводе замка зажигания или кнопки пуска/останова двигателя в положение ON несколько секунд будет мигать символ обслуживания ().

Информация

Для изменения или отключения интервала обслуживания, обратитесь к уполномоченному дилеру HYUNDAI.

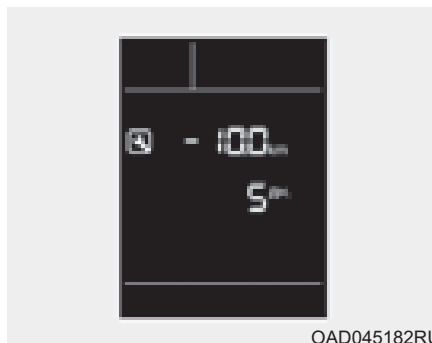

Если техническое обслуживание не было выполнено в указанные сроки, при каждом запуске двигателя будет мигать символ обслуживания ().

Для сброса интервала технического обслуживания, нажмите и удерживайте кнопку RESET (сброс) более 5 с, затем снова нажмите и удерживайте кнопку RESET (сброс) более 1 с, когда начнут мигать мили и дни.

Если интервал технического обслуживания не установлен, символ обслуживания () не будет отображен.

Цифровой спидометр



В этом сообщении указывается скорость автомобиля(км/ч).

Для включения и выключения цифрового спидометра, нажмите кнопку RESET (сброс) и удерживайте в нажатом состоянии более 1 с, когда отображен цифровой спидометр.

Комбинация приборов Supervision

Маршрутный компьютер представляет собой систему информирования водителя, управляемую микрокомпьютером, которая отражает информацию, связанную с движением автомобиля.

i Информация

Некоторая информация о вождении, сохраняемая в маршрутном компьютере (например, средняя скорость автомобиля), сбрасывается при отсоединении аккумуляторной батареи.

Режимы маршрутного компьютера

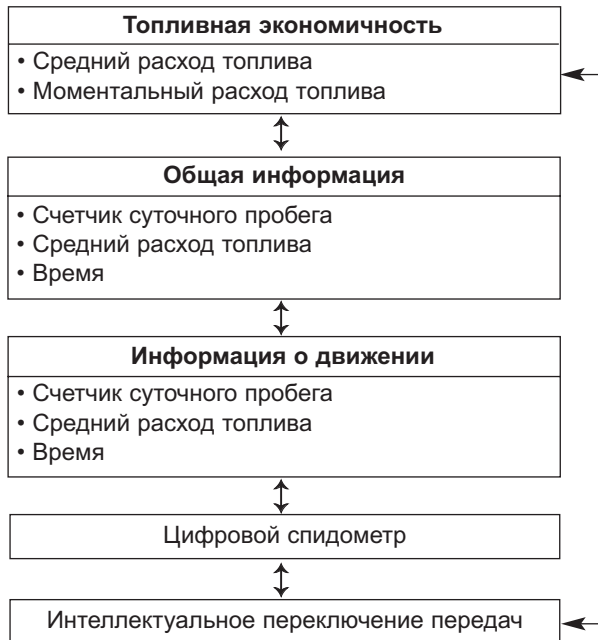

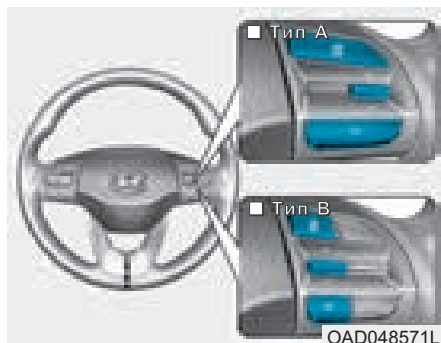

Для изменения режима бортового компьютера вращайте переключатель « \wedge , \vee » на рулевом колесе.

Топливная экономичность

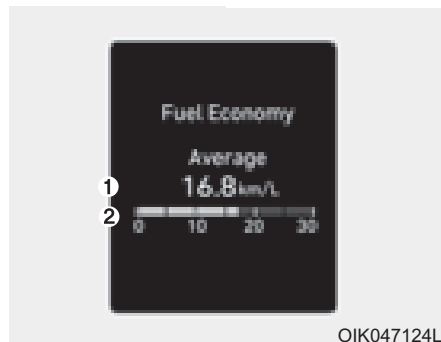

Средний расход топлива (1)

- Средний расход топлива рассчитывается по общему расстоянию, пройденному автомобилем, и расходу топлива с момента последнего сброса показаний среднего расхода топлива.
- Средний расход топлива можно сбросить вручную или автоматически.

Ручной сброс

Для сброса среднего расхода топлива вручную нажмите кнопку [OK] на рулевом колесе и удерживайте ее более 1 с, когда на экране отображается средний расход топлива.

Автоматический сброс

Для автоматической переустановки данных среднего расхода топлива после каждого долива топлива выберите режим «Fuel Economy Auto Reset» (A/сб. расх. топл.) в меню «User Settings» (пользовательские настройки).

- After Ignition [После зажигания]: Информация о среднем расходе топлива автоматически сбросится, когда пройдет 4 часа после выключения двигателя.
- After Refueling [После заправки]: Средний расход топлива обнуляется автоматически, когда скорость автомобиля превысит 1 км/ч после долива 6 л (1,6 галлона) топлива или более.

i Информация

Значение среднего расхода топлива может быть неточным, если автомобиль проезжает меньше 300 метров (0,19 мили) после включения кнопки пуска/останова двигателя.

Мгновенный расход топлива (2)

- Этот режим выводит на экран мгновенный расход топлива в течение последних нескольких секунд, когда скорость автомобиля превышает 10 км/ч (6,2 мили/ч).

Дисплей общего пройденного расстояния Accumulated Info

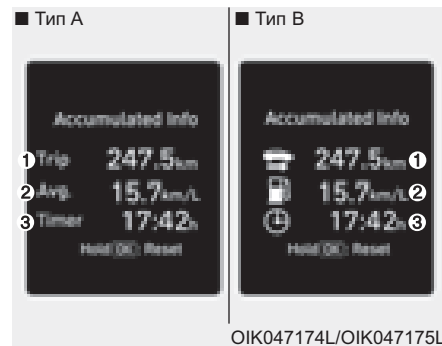

На этом экране отображается общее пройденное расстояние (1), средний расход топлива (2) и общее время вождения (3).

Информация собирается с момента последнего сброса данных.

Для сброса информации вручную нажмите и удерживайте кнопку ОК в момент просмотра общего пройденного расстояния (Accumulated driving). Данные пройденного расстояния, среднего расхода топлива и общего времени вождения будут обнулены одновременно.

Информация об общем времени движения будет рассчитываться непрерывно все время работы двигателя (например, если автомобиль остановился в пробке или на светофоре).

i Информация

Автомобиль должен проехать не менее 300 метров (0,19 мили) с предыдущего цикла зажигания, чтобы начался средний расход топлива.

Отображение информации о движении

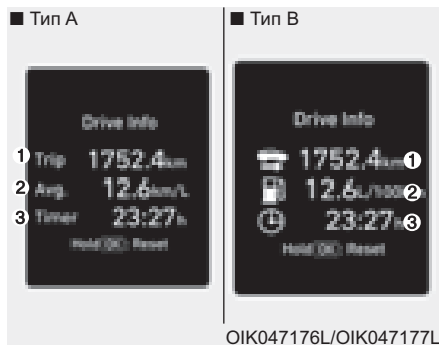

На этом экране отображается расстояние поездки (1), средний расход топлива (2) и общее время вождения (3).

Информация совмещается после каждого цикла движения. Тем не менее, когда двигатель был выключен в течение 4 или более часов отображение информации о движении будет сброшено.

Для сброса информации вручную нажмите и удерживайте кнопку ОК в момент просмотра информации о движении (Drive Info). Данные пройденного расстояния, среднего расхода топлива и общего времени вождения будут обнулены одновременно.

Информация о вождении будет рассчитываться непрерывно все время работы двигателя (например, если автомобиль остановился в пробке или на светофоре.)

i Информация

Автомобиль должен проехать не менее 300 метров (0,19 мили) с предыдущего цикла зажигания, чтобы начался средний расход топлива.

Цифровой спидометр

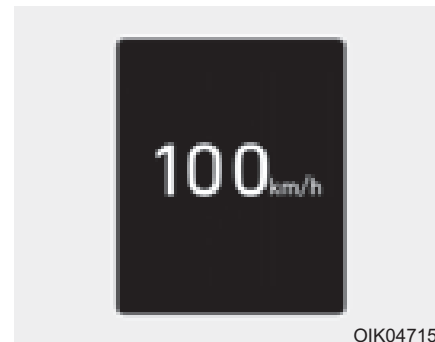

В этом сообщении указывается скорость автомобиля (км/ч или миль в час).

Интеллектуальное переключение передач



ОIK047179N

В данном режиме отображается текущий режим движения.

Дополнительная информация приводится в разделе «Интегрированная система управления режимом вождения» главы 5.

СВЕТОВЫЕ ПРИБОРЫ

Наружные световые приборы

Управление осветительными приборами

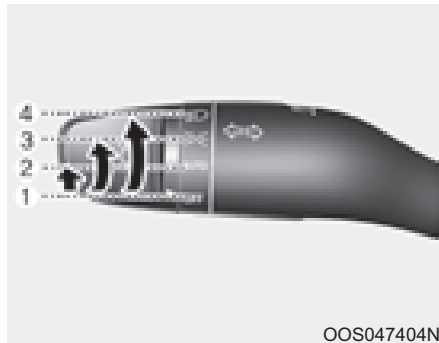

Для управления фарами поверните кнопку на конце рычага в одно из следующих положений:

- (1) выключение (O)
- (2) автоматическое включение световых приборов (при наличии)
- (3) Положение габаритных огней
- (4) фары.



Положение автоматического включения световых приборов (В варианном исполнении)

Если переключатель света находится в положении автоматического включения световых приборов (AUTO), фары и габаритные фонари будут включаться и выключаться автоматически, в зависимости от освещенности дороги.

При использовании системы автоматического включения световых приборов рекомендуется включать световые приборы вручную при вождении в ночное время, в туман, при въезде в зоны с недостаточным освещением, такие как туннели или закрытые парковочные сооружения.

К СВЕДЕНИЮ

- Недопустимо закрывать чем-либо или проливать жидкость на расположенный на приборной панели датчик (1).
- Недопустимо чистить датчик с помощью очистителя для стекол, при этом на датчике может образоваться пленка, которая будет препятствовать нормальной работе датчика.
- Если на автомобиле используются тонированные стекла или какой-либо иной тип металлизированного покрытия ветрового стекла, нормальная работа системы автоматического включения световых приборов может быть нарушена.

**Положение габаритных огней (⏏)**

Включены габаритные огни, освещение номерного знака и подсветка панели приборов и кнопок.

**Положение фар (⏏)**

Включены фары, габаритные фонари, освещение номерного знака и подсветка панели приборов.

***i* Информация**

Для включения фар должно быть включено зажигание.

Управление дальним светом фар

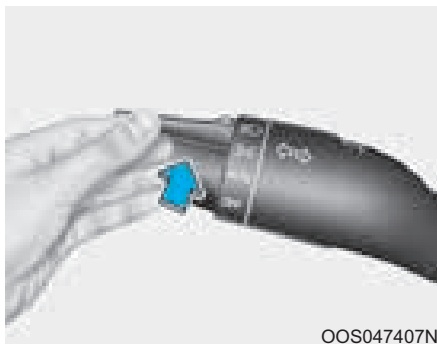

Для включения дальнего света следует толкнуть рычаг от себя. Рычаг вернется в исходное положение.

При включении дальнего света на панели приборов загорится контрольная лампа включения дальнего света.

Для выключения дальнего света следует потянуть рычаг к себе. Включится ближний свет.

ОСТОРОЖНО

Недопустимо использовать дальний свет фар при приближении встречного транспорта. Использование дальнего света фар может помешать другим водителям следить за дорогой.

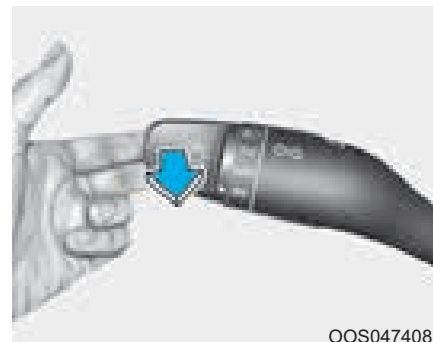

Для мигания дальним светом фар следует потянуть рычаг на себя и отпустить. Дальний свет остается включенным, пока не отпущен рычаг.

Система автоматического управления дальним светом (НВА) (при наличии)



Система автоматического управления дальним светом (НВА) автоматически переключает дальний и ближний свет фар в зависимости от яркости света фар встречных транспортных средств и дорожных условий.

Условия работы

1. Установить переключатель наружного освещения в положение AUTO (автоматически).
2. Включить дальний свет, нажимая на рычаг от себя.
3. Загорится индикатор (НВА) (☞) системы автоматического управления дальним светом.

4. Система автоматического управления дальним светом (НВА) активизируется после достижения транспортным средством скорости 40 км/ч (25 миль в час).

- 1) Если при включенной системе автоматического управления дальним светом (НВА) переместить переключатель освещения от себя, система выключится и дальний свет (НВА) будет включен постоянно.

- 2) Если потянуть переключатель освещения при выключенном дальнем свете, дальний свет включится, но система автоматического управления дальним светом (НВА) не перестанет работать. При отпускании переключателя освещения рычаг переместится в центральное положение и дальний свет будет выключен.
- 3) Если потянуть переключатель освещения при включенной системе автоматического управления дальним светом (НВА), включится ближний свет, а система автоматического управления дальним светом (НВА) выключится.
- 4) Если переключатель освещения установить в положение включения фар, система автоматического управления дальним светом (НВА) выключится и ближний свет будет гореть постоянно.

Во время работы системы автоматического управления дальним светом (HBA) дальний свет автоматически отключается в следующих условиях.

- При обнаружении фар идущего навстречу автомобиля.
- При обнаружении задних фонарей идущего впереди автомобиля.
- При обнаружении света фары или габаритного фонаря велосипеда или мотоцикла.
- Хорошая окружающая освещенность дороги, когда дальний свет не требуется.
- Обнаружение света от уличных фонарей или других источников света.
- Переключатель наружного освещения не находится в положении AUTO.
- При выключении системы автоматического управления дальним светом (HBA).
- Скорость транспортного средства ниже 35 км/ч (20 миль в час).

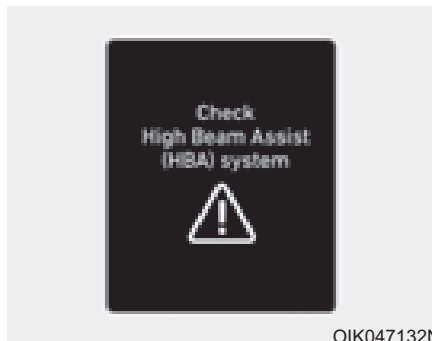

Сигнальная лампа и сообщение

Если система автоматического управления дальним светом (HBA) не функционирует должным образом, то на несколько секунд будет выведено предупреждающее сообщение. После исчезновения сообщения загорается главная сигнальная лампа (⚠).

Рекомендуется доставить транспортное средство официальному дилеру HYUNDAI для проверки системы.

! ВНИМАНИЕ

Нормальная работа системы не гарантируется в любом из следующих случаев:

- 1) Если свет идущего навстречу или впереди транспортного средства тусклый. Такие примеры могут включать:
 - Световые приборы спереди встречного транспортного средства или задние фонари транспортного средства, едущего впереди, загрязнены, покрыты слоем снега или воды
 - Когда на встречном транспортном средстве выключены фары, но при этом включены противотуманные фары)

- 2) Когда внешние условия серьезно влияют на камеру системы автоматического управления дальним светом (НВА). Такие примеры могут включать:
- Когда фары автомобиля были повреждены или не отремонтированы должным образом
 - Когда фары автомобиля не настроены должным образом
 - Когда автомобиль движется по узкой извилистой дороге или неровной дороге
 - Когда автомобиль по движется на подъеме или спуске
 - Движение на перекрестке или извилистой дороге, когда видна только часть движущегося впереди транспортного средства.
 - Рядом находится светофор, светоотражающий или мигающий дорожный знак или зеркало

- Плохие дорожные условия, такие как влажное или покрытое снегом дорожное покрытие
- Когда транспортное средство неожиданно появляется из-за поворота
- Когда транспортное средство накренилось из-за спущенной шины или буксируется
- При включении контрольной лампы системы помощи для удержания транспортного средства в пределах полосы движения (ЛКА)
- Когда свет от встречного или попутного транспортного средства не обнаруживается из-за отработавших газов, дыма, тумана, снега и т. д.
- Когда ветровое стекло покрыто слоем грязи, льда, изморози или повреждено

- 3) При плохой видимости впереди автомобиля. Такие примеры могут включать:
- Когда фары встречного транспортного средства или транспортного средства впереди не обнаружены из-за плохой видимости (смог, дым, туман, сильный дождь, снег и т. д.)
 - При плохой видимости впереди автомобиля

ОСТОРОЖНО

- Не пытайтесь разобрать камеру переднего вида без помощи технического специалиста из официального дилерского центра продукции Hyundai. Если по какой-либо причине камера снята, возможно, потребуется повторная калибровка системы. Рекомендуется обратиться к авторизованному дилеру HYUNDAI для проверки системы.
- Если лобовое стекло вашего автомобиля заменено, скорее всего, камера заднего вида должна быть откалибрована повторно. Если это произойдет, проверьте автомобиль и попросите его повторно откалибровать у официального дилера HYUNDAI.

- Соблюдайте осторожность, чтобы вода не попала в блок автоматического управления дальним светом (НВА), а также избегайте демонтажа и повреждений составляющих системы автоматического управления дальним светом (НВА).
- Не размещайте на приборной панели отражающие свет предметы, такие как зеркала, белая бумага и т. п. Отражение солнечного света может стать причиной нарушения нормальной работы системы.

- Иногда система автоматического управления дальним светом (НВА) может срабатывать некорректно. Данная система предназначена только для удобства водителя. Ответственность за безопасность вождения и своевременную проверку дорожных условий лежит на водителе.
- Если система не работает должным образом, включите дальний/ближний свет вручную.

Указатели поворота и перестроения

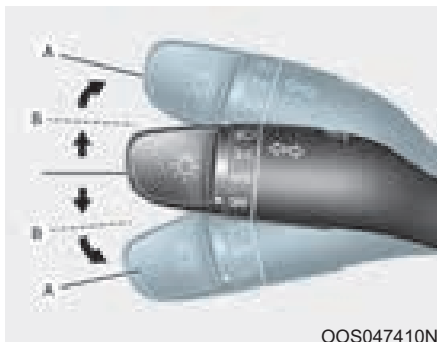

При переводе рычага в нижнее положение "А" включаются указатели левого поворота, в верхнее положение "В" - указатели правого поворота. Для включения сигнала перестроения необходимо слегка переместить рычаг переключателя указателей поворота и удерживать его в положении "В". После завершения поворота рычаг переключателя автоматически вернется в положение "выключено".

Если индикатор светится постоянно и не мигает, или мигает необычным образом, вероятно перегорание и необходимость замены одной из электрических ламп указателей поворота.

Функция включения сигнала поворота одним касанием

Для активации функции включения сигнала поворота одним касанием слегка переместите рычаг указателей поворота и затем отпустите его. Сигнал изменения полосы мигнет 3, 5 или 7 раз.

Активировать или деактивировать функцию включения сигнала поворота одним касанием, а также выбрать число миганий (3, 5, or 7), можно через меню "User Settings Mode" (Режим пользовательских настроек) на ЖК-дисплее. **Подробнее см. пункт "ЖК-дисплей" в этой главе.**

Задние противотуманные фонари (при наличии)



Включение задних противотуманных фонарей:

Установите переключатель света (1) сначала в положение фар, затем в положение задних противотуманных фонарей.

Чтобы выключить задние противотуманные фонари, выполните одно из следующих действий:

- Выключите переключатель фар.
- Переведите переключатель света в положение задних противотуманных фонарей еще раз.
- Если при включенном переключателе света в положении габаритных фонарей выключить передние противотуманные фары, также выключатся и задние противотуманные фонари.

Функция экономии заряда аккумуляторной батареи

Эта функция предназначена для предотвращения разряда АКБ.

Система автоматически выключает габаритные фонари после останова двигателя и открытия двери водителя.

С этой функцией габаритные фонари выключаются автоматически при остановке на обочине дороги в темное время суток.

Если требуется, чтобы световые приборы горели при неработающем двигателе, выполните следующие действия:

- 1) Откройте дверь водителя.
- 2) Выключите и включите габаритные фонари переключателем осветительных приборов на рулевой колонке.

Функция задержки выключения фар (при наличии)

Если при включенных фарах перевести выключатель зажигания в положение ACC или OFF, фары (и/или габаритные фонари) продолжат гореть в еще примерно 5 минут.

Однако, если при остановленном двигателе открыть и закрыть дверь водителя, фары (и/или габаритные огни) выключатся через 15 секунд. Фары (и/или габаритные фонари) можно выключить двойным нажатием кнопки блокировки на блоке дистанционного управления или электронном ключе, либо поворотом переключателя света в положение OFF или AUTO. Тем не менее, если повернуть переключатель света в положение AUTO в темное время суток, фары не погаснут.

Активировать или деактивировать функцию задержки выключения фар можно в режиме User Settings (Пользовательские настройки) на ЖК-дисплее.

Подробнее см. пункт "ЖК-дисплей" в этой главе.

К СВЕДЕНИЮ

В случае выхода водителя через другую дверь, кроме двери водителя, не сработает функция экономии АКБ, а система задержки выключения фар не выключится автоматически.

Это может привести к разряду АКБ. Чтобы избежать разряда АКБ, выключите фары вручную переключателем фар перед выходом из автомобиля.

Дневные ходовые огни (DRL) (при наличии)

Использование дневных ходовых огней (DRL) позволяет другим участникам дорожного движения лучше видеть переднюю часть автомобиля, особенно после захода или перед восходом солнца.

Отдельные дневные ходовые огни выключаются при следующих обстоятельствах:

1. Передние фары или противотуманные фонари в положении ВКЛ.
2. Переключатель габаритных фонарей в положении ВКЛ.
3. Двигатель остановлен.

Устройство регулировки угла наклона фар (при наличии)**Ручной тип**

Для регулировки угла наклона фар в соответствии с количеством пассажиров и весом груза в багажнике следует повернуть ручку регулятора угла наклона фар.

Чем больше номер, указанный на шкале регулятора, тем ниже направлен свет фар. Следует всегда поддерживать угол установки фар в соответствии с загрузкой автомобиля для предотвращения ослепления других участников движения.

Ниже приведены примеры правильной установки регулятора. Ниже приведены примеры соответствующих настроек переключателя для различных нагрузок. Для условий загрузки, отличающихся от приведенных, отрегулируйте положения переключателя до наиболее близкой ситуации.

Загрузка автомобиля	Положение регулятора
Только водитель	0
Водитель+пассажир на переднем сидении	0
Все пассажиры (включая водителя)	1
Все пассажиры (включая водителя)+Максимально допустимый вес	2
Водитель+Максимально допустимый вес	3

Автоматического типа

Автоматически регулирует угол наклона фар в зависимости от количества пассажиров и веса груза в багажнике.

Он также регулирует уровень наклона фар до соответствующего в различных ситуациях.

ОСТОРОЖНО

Если функция не работает должным образом, рекомендуется обратиться к официальному дилеру HYUNDAI для проверки системы. Не пытайтесь проверить или заменить проводку самостоятельно.

Система приветствия (при наличии)

Огни приветствия (при наличии)

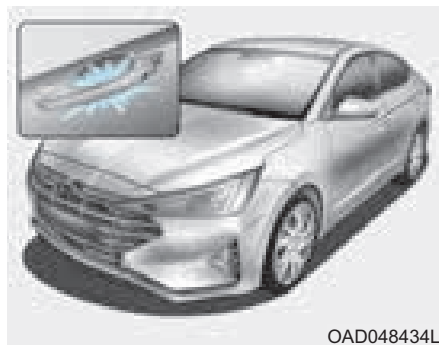

Лампа в дверной ручке (при наличии)

Если все двери (и крышка багажника) закрыты и заблокированы, лампа в дверной ручке загорится примерно на 15 секунд после любого из следующих событий:

- При нажатии кнопки разблокировки замков дверей на дистанционном или электронном ключе.

- нажатие кнопки на внешней ручке двери.
- приближение к автомобилю с электронным ключом.

Фары

Когда фары (переключатель света в положении включения фар или в положении AUTO) включены и все двери (и багажник) закрыты и заблокированы, фары включатся на 15 секунд при выполнении любого из следующих условий:

- При нажатии кнопки разблокировки замков дверей на дистанционном или электронном ключе.

Если в этот момент нажать кнопку блокировки или разблокировки дверей, фары немедленно выключатся.

Активировать или деактивировать сигнал приветствия можно в режиме User Settings (Пользовательские настройки) на ЖК-дисплее. **Подробнее см. пункт "ЖК-дисплей" в этой главе.**

Лампа освещения салона

Когда переключатель освещения салона находится в положении DOOR и все двери (и багажник) закрыты и заблокированы, плафон освещения салона включится на 30 секунд при выполнении любого из следующих условий:

- При нажатии кнопки разблокировки замков дверей на дистанционном или электронном ключе.
- нажатие кнопки на внешней ручке двери.

Если на данном этапе нажать кнопку блокирования или разблокирования двери, то плафон освещения салона будет немедленно выключен.

Внутреннее освещение

К СВЕДЕНИЮ

Не следует длительное время оставлять включенным внутреннее освещение, так как при этом может разрядиться аккумуляторная батарея.

Автоматическое выключение внутреннего освещения

Плафоны внутреннего освещения автоматически выключаются примерно через 20 минут после останова двигателя и закрытия всех дверей. В случае открывания двери плафоны выключатся через 40 минут после останова двигателя. Плафоны выключаются через 5 секунд после блокировки дверей блоком дистанционного управления или электронным ключом и включения системы противоголоной сигнализации.

Освещение переднее

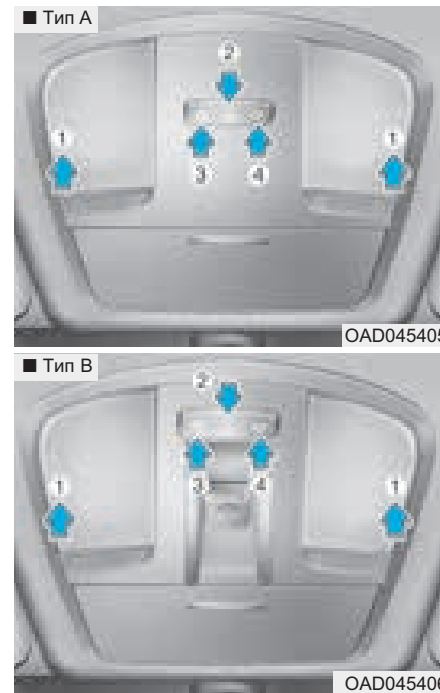

- (1) Передняя лампа направленного освещения
- (2) Фонарь передней двери

(3) Передний плафон освещения салона включен

(4) Передний плафон освещения салона выключен

Передняя лампа направленного освещения

Для включения и выключения лампы направленного освещения необходимо нажать на любой из этих рассеивателей. Эта лампа выдает направленный пучок света для удобного использования в качестве лампы направленного освещения в ночное время или в качестве лампы персональной подсветки для водителя и пассажира на переднем сиденье.

Фонарь передней двери (☞):

Передние и задние плафоны освещения салона включаются при открытии передней или задней двери независимо от того, работает двигатель или нет. Когда двери разблокированы дистанционным или электронным ключом, передний и задний фонари включаются приблизительно на 30 секунд, пока не будет открыта любая дверь. Передний и задний плафоны освещения салона плавно выключаются примерно через 30 секунд после закрытия двери. Однако при включении зажигания или блокирования замков всех дверей передние и задние плафоны освещения салона выключаются немедленно. В случае открытия двери при нахождении выключателя зажигания в положении ACC или OFF передний и задний плафоны освещения салона останутся включенными в течение примерно 20 минут.

Передний плафон освещения салона

•  :

Нажмите кнопку для включения плафона освещения салона для передних/задних сидений.

•  :

Нажмите кнопку для выключения плафона освещения салона для передних/задних сидений.

Задние лампы



Переключатель заднего плафона освещения салона ():

Нажмите эту кнопку для включения или выключения плафонов освещения салона.

К СВЕДЕНИЮ

Не следует оставлять освещение включенным длительное время при остановленном двигателе.

Плафон освещения багажника



Плафон освещения багажника включается при открытии багажника.



К СВЕДЕНИЮ

Плафон освещения багажника горит, пока открыта крышка багажника. Для предотвращения разряда аккумуляторной батареи необходимо плотно закрывать крышку багажника после использования.

Лампы аксессуарного зеркала (при наличии)



Нажмите этот выключатель для включения или выключения лампы.

-  : При нажатии этой кнопки лампа загорается.
-  : При нажатии этой кнопки лампа гаснет.

К СВЕДЕНИЮ

Лампа зеркала в солнцезащитном козырьке

Переключатель всегда должен быть установлен в положение «выключено», когда лампа зеркала заднего вида не используется. Если закрыть солнцезащитный козырек не выключая лампу, это может разрядить аккумуляторную батарею или повредить солнцезащитный козырек.

СТЕКЛООЧИСТИТЕЛИ И СТЕКЛООМЫВАТЕЛИ

■ Тип А

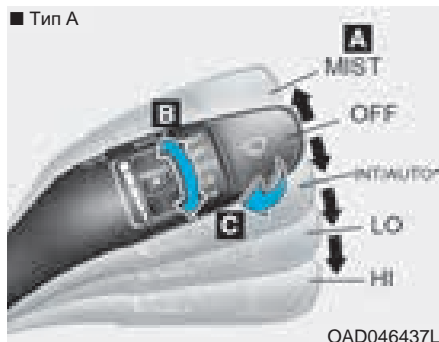

■ Тип В

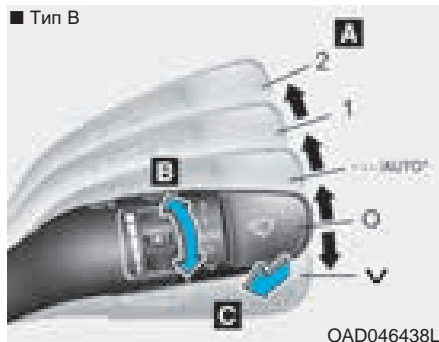

А : Управление скоростью работы стеклоочистителя

· MIST / √ - Включен прерывистый режим работы очистителя ветрового стекла (не фиксированное положение)

· OFF / O - Очиститель ветрового стекла выключен

· INT / --- - Включен прерывистый режим работы очистителя ветрового стекла (фиксированное положение)

AUTO* - Автоматический режим работы очистителя ветрового стекла (при наличии)

· LO / 1 - Включена низкая скорость очистителя ветрового стекла

· HI / 2 - Включена высокая скорость очистителя ветрового стекла

* : при наличии

В : Регулировка периодического включения стеклоочистителей/
Регулировка времени автоматического управления стеклоочистителями*

С : Омывание стекла с кратковременной очисткой

Стеклоочистители ветрового стекла

При включенном зажигании работа очистителя ветрового стекла выполняется в соответствии с приведенным ниже описанием.

MIST / \surd : Для выполнения одного цикла очистителя ветрового стекла необходимо переместить рычаг в верх и отпустить. При удерживании рычага в этом положении очиститель ветрового стекла будет работать непрерывно.

O / OFF : Очиститель ветрового стекла выключен.

--- / INT : Очиститель ветрового стекла включается с р е г у л я р н ы м и интервалами. Для изменения скорости работы очистителя ветрового стекла следует повернуть ручку управления (B).

AUTO : Расположенным у верхней кромки стекла ветрового окна датчиком дождя определяется интенсивность дождя и производится включение и выключение очистителя ветрового стекла и регулируется скорость его работы. Чем сильнее дождь, тем быстрее очиститель ветрового стекла работает. После прекращения дождя очиститель ветрового стекла останавливается. Скорость работы очистителя ветрового стекла регулируется ручкой (B).

1 / LO : Очиститель ветрового стекла работает на низкой (первой) скорости.

2 / HI : Очиститель ветрового стекла работает на высокой (второй) скорости.

Информация

При наличии толстого слоя снега или льда на ветровом стекле перед использованием стеклоочистителей для обеспечения их работы в нормальном режиме включите обогреватель примерно на 10 минут или до тех пор, пока снег и/или лед не будут удалены. Если не удалить снег и (или) лед перед использованием стеклоочистителя и омывателя, это может привести к повреждению системы стеклоочистителя и омывателя.

Auto (Автоматическое управление) (при наличии)

Датчик дождя, расположенный в верхней части ветрового стекла, определяет количество осадков и управляет частотой работы стеклоочистителей. Чем сильнее дождь, тем быстрее они работают.

При прекращении дождя стеклоочистители останавливаются. Для изменения частоты работы стеклоочистителей поверните ручку (1).

Если переключатель очистителя ветрового стекла установлен на автоматический режим (AUTO), то при включении зажигания очистителем ветрового стекла для самопроверки системы будет выполнен один цикл. Если очиститель ветрового стекла не используется, переключатель должен быть установлен в положение OFF.

ОСТОРОЖНО

Для предотвращения травм от стеклоочистителя при работающем двигателе, когда переключатель очистителей ветрового стекла установлен на автоматический режим работы:

- Не прикасайтесь к верхней части ветрового стекла в месте установки датчика дождя.
- Не протирайте верхнюю часть ветрового стекла влажной или мокрой тканью.
- Не давите на ветровое стекло.

К СВЕДЕНИЮ

- Во время мытья автомобиля установить переключатель дворников в отключенное положение, чтобы остановить автоматическую работу дворников. Стеклоочистители могут начать работать и получить повреждение в случае нахождения переключателя в положении AUTO при мойке автомобиля.
- Не снимайте крышку датчика, расположенную в верхней части ветрового стекла со стороны пассажира. Это может привести к повреждению элементов системы, на которое не будет распространяться гарантия.

Стеклоомыватель ветрового стекла

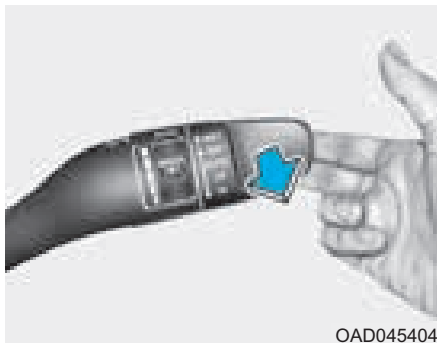

OAD045404

При нахождении рычага в положении OFF(O) легко потяните его на себя для подачи жидкости на ветровое стекло и включения стеклоочистителей на 1 - 3 цикла работы.

Работа стеклоомывателя и стеклоочистителя будет продолжаться до тех пор, пока вы не отпустите рычаг. Если стеклоомыватель не работает, возможно, необходимо пополнить количество моющей жидкости в бачке стеклоомывателя.

ОСТОРОЖНО

При отрицательных температурах следует ВСЕГДА обогреть ветровое окно с помощью дефростера, чтобы предотвратить замерзание жидкости омывателя на стекле, что может ухудшить видимость и привести к аварии с вероятностью тяжелой травмы или смерти.

! ВНИМАНИЕ

- Для предотвращения повреждения стеклоочистителей или ветрового стекла не включайте стеклоочистители, если ветровое стекло сухое.
- Для предотвращения возможного повреждения насоса стеклоомывателя ветрового стекла не включайте стеклоомыватель при отсутствии жидкости в его бачке.

- Для предотвращения повреждения рычагов стеклоочистителей и других элементов не пытайтесь перемещать стеклоочистители вручную.
- Во избежание потенциального повреждения системы стеклоочистителя и омывателя в зимний сезон и в холодную погоду следует использовать незамерзающую жидкость омывателя.

СИСТЕМА ПОМОЩИ ВОДИТЕЛЮ

Монитор заднего вида (при наличии)



Монитор заднего вида включается при работающем двигателе и переводе рычага переключения передач в положение R (задний ход).

Эта вспомогательная система служит для передачи изображения обстановки позади транспортного средства при движении задним ходом на экран аудио- или навигационной системы.

ОСТОРОЖНО

Монитор заднего вида не является средством обеспечения безопасности. Он предназначен только для помощи водителю идентифицировать объекты позади средней части транспортного средства. Камерой НЕ ОХВАТЫВАЕТСЯ все пространство позади транспортного средства.

ОСТОРОЖНО

- При движении задним ходом не следует полагаться только на дисплей камеры заднего вида.
- Перед началом движения следует **ОБЯЗАТЕЛЬНО** проверить наличие каких-либо объектов вокруг транспортного средства, чтобы избежать столкновения.
- Соблюдайте особую осторожность при проезде мимо объектов и пешеходов, особенно детей.

К СВЕДЕНИЮ

- Не направляйте струю воды под высоким давлением на камеру и зону вокруг нее. Удар струей воды под давлением может привести к поломке устройств.
- Не используйте для очистки объектива очистители, содержащие кислоту, или щелочные моющие средства. Используйте только мягкое мыло или нейтральное чистящее средство и тщательно промывайте водой.

i **Информация**

Объектив камеры должен содержаться в чистоте. При загрязнении объектива грязью, водой или снегом камера может не работать надлежащим образом.

Система предупреждения о сближении при парковке (задним ходом) (при наличии)



[В]: Датчик

Система предупреждения о сближении при парковке (задним ходом) при обнаружении какого-либо объекта на расстоянии до 120 см (50 дюймов) позади автомобиля подает звуковой сигнал.

Эта вспомогательная система регистрирует предметы только в пределах зоны действия датчиков и неспособна обнаруживать объекты в зонах, где датчики не установлены.

ОСТОРОЖНО



- Для предотвращения столкновения перед началом движения **ОБЯЗАТЕЛЬНО** следует убедиться в отсутствии каких-либо объектов вокруг транспортного средства.
- Соблюдайте особую осторожность при проезде мимо объектов и пешеходов, особенно детей.
- Необходимо учитывать, что некоторые типы объектов могут не отражаться на экране и не регистрироваться датчиками. Это зависит от материала или размеров объекта, а также от расстояния до него. Все перечисленные факторы влияют на эффективность датчиков.

Работа системы предупреждения о сближении при парковке (задним ходом)

Условия работы

- Система включается при движении задним ходом с включенным зажиганием. Если скорость транспортного средства выше 5 км/ч (3 миль/ч), система может не регистрировать предметы.
- Если скорость автомобиля выше 10 км/ч (6 миль/ч), то система не будет подавать предупредительные сигналы даже при регистрации предметов.
- При регистрации более двух объектов одновременно первым будет распознан ближайший объект.

Типы предупредительных звуковых сигналов и индикаторов

Типы предупредительных звуковых сигналов	Индикатор
Если предмет находится на расстоянии 120–60 см (47–24 дюйма) от заднего бампера: Зуммер подает прерывистый сигнал.	
Если предмет находится на расстоянии 60–30 см (24–12 дюйма) от заднего бампера: Зуммер подает более частый прерывистый сигнал.	
Если предмет находится ближе 30 см (12 дюймов) от заднего бампера: Зуммер подает непрерывный сигнал.	

К СВЕДЕНИЮ

- Индикатор, объекты и состояние датчиков могут отличаться от показанных на рисунке в зависимости от ситуации. Если индикатор мигает, рекомендуется обратиться к официальному дилеру HYUNDAI для проверки транспортного средства.
- Если звуковые предупредительные сигналы не подаются или зуммером подается сигнал сразу после переключения на задний ход (R), это может указывать на неисправность системы предупреждения о сближении при парковке (задним ходом). В этом случае рекомендуется как можно скорее обратиться к официальному дилеру HYUNDAI для проверки транспортного средства.

Условия, при которых система предупреждения о сближении при парковке (задним ходом) не работает

Система помощи при парковке (задним ходом) может не работать надлежащим образом в следующих условиях:

- Обледенение датчика.
- Загрязнение, покрытие крышки датчика снегом, водой или другими посторонними веществами.

В следующих условиях возможен сбой системы предупреждения о сближении при парковке (задним ходом):

- При движении по неровностям, например, по грунтовым дорогам или с щебеночным покрытием, ухабам и уклонам.
- При наличии поблизости источников сильного звука, таких как автомобильные sireны, громкие мотоциклетные двигатели, срабатывание пневматических тормозов грузовиков, создающих помехи для датчиков системы.
- В сильный дождь или от водяных брызг.
- Наличие поблизости радиопередатчиков или мобильных телефонов.
- Покрытие датчика снегом.
- На транспортном средстве установлено оборудование сторонних изготовителей, изменена высота бампера или установка датчиков.

Условия, при которых возможно уменьшение диапазона дальности обнаружения:

- Слишком высокая или слишком низкая температура наружного воздуха.
- Объекты диаметром менее 14 см (6 дюймов) и длиной менее 1 м (40 дюймов).

Объекты, которые могут не распознаваться датчиками:

- Острые или тонкие объекты, такие как тросы, цепи или небольшие стойки.
- Объекты, поглощающие излучение датчика, такие как одежда, губчатые материалы или снег.

 **ОСТОРОЖНО**

Гарантия на новый автомобиль не распространяется на происшествия, повлекшие за собой повреждение автомобиля или травмирование людей, если они связаны с использованием системы предупреждения о сближении при парковке (задним ходом). При движении всегда будьте внимательны и осторожны.

Предупреждение о сближении при парковке (Задний ход) предупреждение системы

- Подаваемые системой предупреждения о сближении при парковке (задним ходом) могут быть нерегулярными и зависеть от скорости и формы обнаруженных объектов.
 - Изменение высоты бампера или положения датчика, а также повреждение могут привести к системе предупреждения о сближении при парковке (задним ходом). На характеристики датчиков может также повлиять самостоятельная установка какого-либо дополнительного оборудования или принадлежностей.
 - Датчик может не регистрировать объекты, находящиеся на расстоянии менее 30 см (11 дюймов) от него, или неправильно определять расстояние до них. Соблюдайте осторожность.
- Покрытие датчика снегом, грязью или водой, а также обледенение могут привести к его отказу. Для восстановления работоспособности следует протереть датчик мягкой тканью.
 - Избегайте давления, царапин или ударов датчика о твердые предметы, способными повредить его поверхность. Эти действия могут вывести датчик из строя.
 - Не направляйте струю воды под высоким давлением на датчики и область вокруг них. Удар струей воды под давлением может привести к поломке устройств

Система предупреждения о сближении при парковке (задним/передним ходом) (при наличии)



[A]: Передний датчик, [B]: Задний датчик

Система предупреждения о сближении при парковке (задним/передним ходом) помогает водителю, подавая звуковые сигналы при обнаружении какого-либо объекта на расстоянии 100 см (39 дюймов) спереди и 120 см (47 дюймов) сзади транспортного средства.

Эта вспомогательная система регистрирует предметы только в пределах зоны действия датчиков и неспособна обнаруживать объекты в зонах, где датчики не установлены.

ОСТОРОЖНО

- Перед началом движения следует **ОБЯЗАТЕЛЬНО** проверить наличие каких-либо объектов вокруг транспортного средства, чтобы избежать столкновения.
- Соблюдайте особую осторожность при проезде мимо объектов и пешеходов, особенно детей.
- Необходимо учитывать, что некоторые типы объектов могут не отражаться на экране и не регистрироваться датчиками. Это зависит от материала или размеров объекта, а также от расстояния до него. Все перечисленные факторы влияют на эффективность датчиков.

Работа системы предупреждения о сближении при парковке (задним/передним ходом)



Условия работы

- Система включается, при нажатии кнопки управления системой предупреждения о сближении при парковке (задним/передним ходом) при работающем двигателе.
- При переводе рычага переключения передач в положение R (задний ход) система предупреждения о сближении при парковке (задним/передним ходом) включается автоматически. Однако если скорость транспортного средства превышает 10 км/ч (6 миль/ч), то система не будет подавать предупреждения даже в случае регистрации предметов. Если скорость транспортного средства превышает 20 км/ч (12 миль/ч), то система автоматически выключится. Для включения система нажмите кнопку системы предупреждения о сближении при парковке (задним/передним ходом).
- При регистрации более двух объектов одновременно первым будет распознан ближайший объект.

Типы предупредительных звуковых сигналов и индикаторов

см (дюйм)

Расстояние от объекта		Индикатор предупреждения		Предупредительный звуковой сигнал
		При вождении вперед	При вождении Назад	
61 ~ 100 (24 ~39)	Спереди		-	Зуммер работает прерывисто
61 ~ 120 (24 ~47)	Сзади	-		Зуммер работает прерывисто
31 ~ 60 (12 ~24)	Спереди			Зуммер подает сигнал часто
	Сзади	-		Зуммер подает сигнал часто
30 (12)	Спереди			Зуммер звучит непрерывно
	Сзади	-		Зуммер звучит непрерывно

К СВЕДЕНИЮ

- Индикатор, объекты и состояние датчиков могут отличаться от показанных на рисунке в зависимости от ситуации. Если индикатор мигает, рекомендуется обратиться к уполномоченному дилеру HYUNDAI для проверки системы.
- Если звуковые предупредительные сигналы не подаются или зуммером подается сигнал сразу после переключения на задний ход (R), это может указывать на неисправность системы предупреждения о сближении при парковке (задним/передним ходом). В этом случае рекомендуется как можно скорее обратиться к официальному дилеру HYUNDAI для проверки транспортного средства.

Условия, при которых система предупреждения о сближении при парковке (задним/передним ходом) не работает

Система предупреждения о сближении при парковке (задним/передним ходом) может не работать должным образом в следующих условиях:

- Обледенение датчика.
- Загрязнение, покрытие крышки датчика снегом, водой или другими посторонними веществами.

В следующих условиях возможен сбой системы предупреждения о сближении при парковке (задним/передним ходом):

- При движении по неровностям, например, по грунтовым дорогам или с щебеночным покрытием, ухабам и уклонам.
- При наличии поблизости источников сильного звука, таких как автомобильные sireны, громкие мотоциклетные двигатели, срабатывание пневматических тормозов грузовиков, создающих помехи для датчиков системы.
- В сильный дождь или от водяных брызг.
- Наличие поблизости радиопередатчиков или мобильных телефонов.
- Покрытие датчика снегом.
- На транспортном средстве установлено оборудование сторонних изготовителей, изменена высота бампера или установка датчиков.

Условия, при которых возможно уменьшение диапазона дальности обнаружения:

- Слишком высокая или слишком низкая температура наружного воздуха.
- Объекты диаметром менее 14 см и длиной менее 1 м.

Объекты, которые могут не распознаваться датчиками:

- Острые или тонкие объекты, такие как тросы, цепи или небольшие стойки.
- Объекты, поглощающие излучение датчика, такие как одежда, губчатые материалы или снег.

ОСТОРОЖНО

Гарантия на новый автомобиль не распространяется на происшествия, повлекшие за собой повреждение автомобиля или травмирование людей, если они связаны с использованием системы предупреждения о сближении при парковке (задним/передним ходом).

При движении всегда будьте внимательны и осторожны.

Меры предосторожности при использовании системы предупреждения о сближении при парковке (задним/передним ходом)

- Подаваемые системой предупреждения о сближении при парковке (задним/передним ходом) могут быть нерегулярными и зависеть от скорости и формы обнаруженных объектов.
- Изменение высоты бампера или положения датчика, а также повреждение могут привести к системе предупреждения о сближении при парковке (задним/передним ходом). На характеристики датчиков может также повлиять самостоятельная установка какого-либо дополнительного оборудования или принадлежностей.
- Датчик может не регистрировать объекты, находящиеся на расстоянии менее 30 см (11 дюймов) от него, или неправильно определять расстояние до них. Соблюдайте осторожность.

- Покрытие датчика снегом, грязью или водой, а также обледенение могут привести к его отказу. Для восстановления работоспособности следует протереть датчик мягкой тканью.
- Не нажимайте, не царапайте и не подвергайте датчик ударным нагрузкам. Эти действия могут вывести датчик из строя.
- Не направляйте струю воды под высоким давлением на датчики и область вокруг них. Удар струей воды под давлением может привести к поломке устройств.

СИСТЕМА УПРАВЛЕНИЯ МИКРОКЛИМАТОМ С РУЧНЫМ УПРАВЛЕНИЕМ (ПРИ НАЛИЧИИ)

■ Тип А



1. Переключатель режимов вентилятора
2. Регулятор температуры подаваемого воздуха
3. Кнопки распределения потоков воздуха
4. Кнопка обогревателя ветрового стекла
5. Кнопка обогревателя заднего стекла
6. Кнопка включения кондиционера (A/C)
7. Кнопка управления притоком свежего воздуха

■ Тип В



OAD048300N/OAD048300L

Обогрев и кондиционирование воздуха

1. Запустите двигатель.
2. Установите ручку выбора режима работы по своему усмотрению.

Для повышения эффективности обогрева и охлаждения;

- Обогрев: 

- Охлаждение: 

3. Установите ручку управления температурой воздуха по своему усмотрению.
4. Установите регулятор управления забором воздуха в режим «Fresh» (свежий воздух).
5. Настройте скорость вращения вентилятора по своему усмотрению.
6. При необходимости включите кондиционер.

Выбор режима работы

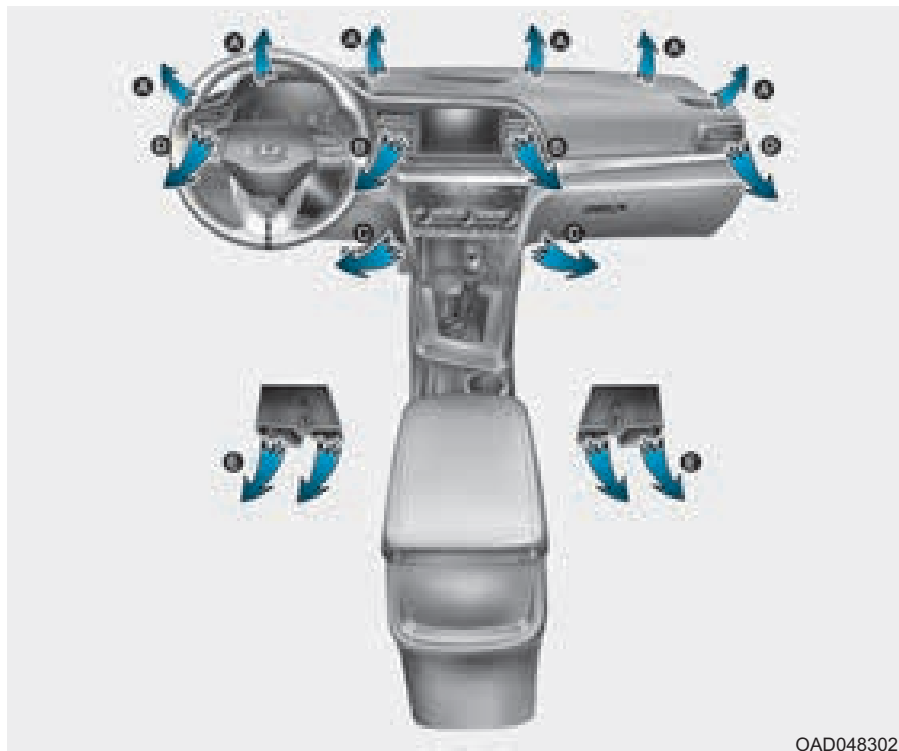

OAD048302N



OAD048301N

Ручка выбора режима работы осуществляет управление направлением подачи воздуха через систему вентиляции.

Воздух из системы отопления и вентиляции может быть направлен в нижнюю часть салона, в вентиляционные отверстия передней панели или на лобовое стекло. Пять используемых символов представляют позиции направления потока воздуха: верхний уровень, два уровня (верхний и нижний), нижний уровень, нижний уровень и антиобледенитель, а также антиобледенитель ветрового стекла.



Подача воздуха через вентиляционные отверстия передней панели - сопла (B, D)

Поток воздуха направляется на верхнюю часть тела и в лицо человека. Кроме того, возможна настройка положения каждого вентиляционного отверстия для направления потока подаваемого через него воздуха.



Подача воздуха через вентиляционные отверстия передней панели и в нижнюю часть салона - сопла (B, D, C, E)

Поток воздуха направляется в лицо человека и в нижнюю часть салона.



Подача воздуха в нижнюю часть салона - сопла (A, C, D, E)

Основная часть воздуха направляется в нижнюю часть салона, а незначительное его количество подается на ветровое стекло и к боковым соплам для предотвращения обмерзания остекления.



Подача воздуха в нижнюю часть салона и на ветровое стекло - сопла (A, C, E, D)

Основная часть воздуха направляется в нижнюю часть салона и на ветровое стекло, а незначительное его количество подается к боковым соплам для предотвращения обмерзания остекления.



Подача воздуха на ветровое стекло - сопла (A, D)

Основная часть воздуха направляется на ветровое стекло, а незначительное его количество подается к боковым соплам для предотвращения обмерзания остекления.



OAD048303N

Максимальное охлаждение подаваемого воздуха (B, D) (при наличии)

Режим MAX A/C используется для быстрого охлаждения салона. Воздушный поток направлен на лицо и верхнюю часть тела. В этом режиме невозможно выбрать кондиционирование воздуха и положение рециркуляции воздуха. Для регулировки выберите режим скорости вентилятора.



Вентиляционные отверстия в панели приборов

Перемещением рычажков сопел на приборной панели влево-вправо, а также вверх-вниз, можно изменять направление потока воздуха соответственно в горизонтальной или вертикальной плоскостях.

Поток воздуха также может быть ЗАКРЫТ при помощи рычага регулировки вентиляционных отверстий.

Для закрытия сопел на приборной панели следует переместить рычаг управления заслонками сопел системы вентиляции и отопления салона ВЛЕВО до щелчка.

Управление температурным режимом



Увеличение температуры выполняется регулятором вправо.	температуры поворотом
Уменьшение температуры выполняется регулятором влево.	температуры поворотом

Переключатель режимов подачи воздуха

■ Тип А



OAD048306N

■ Тип В

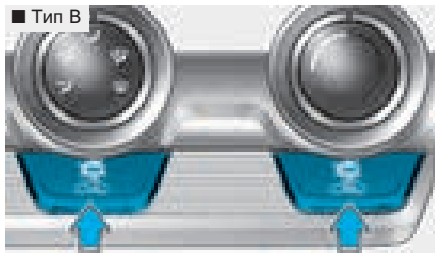

OAD048306L

Кнопка управления забором воздуха используется для выбора режима «Fresh» (подача свежего наружного воздуха) или режима «Recirculation» (рециркуляция воздуха в салоне).

Режим рециркуляции воздуха



При выборе режима рециркуляции воздух рециркулирует внутри салона, и нагревается или охлаждается в соответствии с выбранной функцией.

Режим подачи свежего воздуха

■ Тип А



■ Тип В

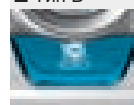

При выборе режима подачи свежего воздуха, воздух поступает в транспортное средство снаружи, и нагревается или охлаждается в зависимости от выбранной функции.

Информация

Рекомендуется преимущественная работа системы в режиме подачи свежего воздуха. Режим рециркуляции воздуха следует использовать временно, когда это необходимо.

Продолжительная работа нагревателя в режиме рециркуляции без включенного кондиционера может привести к запотеванию ветрового стекла.

Кроме того, продолжительная работа кондиционера в режиме рециркуляции может привести к чрезмерной сухости, обезвоживанию воздуха в салоне и может способствовать возникновению запаха плесени из вентиляционных отверстий вследствие застоя воздуха.

ОСТОРОЖНО

- Продолжительное использование системы климат-контроля в режиме рециркуляции может привести к сонливости у пассажиров в салоне. Это может привести к потере контроля над автомобилем и, следовательно, к аварии.
- Продолжительное использование системы климат-контроля в режиме рециркуляции с выключенным воздухом может привести к увеличению влажности в салоне.
Это может стать причиной накопления конденсата на ветровом стекле и ухудшить видимость.

- Не засыпайте и не оставайтесь на длительное время в припаркованном автомобиле с закрытыми стеклами при включенном обогревателе или включенной системе кондиционирования воздуха. Это может привести к увеличению уровня углекислого газа в салоне и, следовательно к серьезному ущербу для здоровья или смерти.

Настройка скорости вращения вентилятора



Поверните регулятор вправо для увеличения скорости работы вентилятора и потока воздуха. Поверните регулятор влево для уменьшения скорости работы вентилятора и потока воздуха.

При переводе регулятора скорости вентилятора в положение "0" вентилятор отключается.

К СВЕДЕНИЮ

Работа вентилятора при включенном зажигании может привести к разряду аккумуляторной батареи. Вентилятор следует включать при работающем двигателе.

Система кондиционирования (при наличии)

Для включения системы кондиционирования нажмите на кнопку A/C (при этом загорится расположенная в ней контрольная лампа). Повторное нажатие на эту кнопку приводит к выключению системы кондиционирования.



Работа системы**Вентиляция**

1. Выберите режим Face Level  (уровень лица).
2. Установите регулятор управления забором воздуха в режим «Fresh» (свежий воздух).
3. Установите регулятор температуры в желаемое положение.
4. Установите регулятор скорости вентилятора в желаемое положение.

Обогрев

1. Выберите режим Floor Level  (уровень пола).
2. Установите регулятор управления забором воздуха в режим «Fresh» (свежий воздух).
3. Установите регулятор температуры в желаемое положение.
4. Установите регулятор скорости вентилятора в желаемое положение.

5. При желании, перед размещением в салоне для удаления влаги из воздуха включите систему кондиционирования воздуха на обогрев при помощи регулятора температуры.

При запотевании ветрового стекла выберите режим «Floor & Defrost»  (обдув пола и ветрового стекла) или нажмите «Front Defrost»  (Обдув ветрового стекла).

Советы по эксплуатации

- В целях предотвращения попадания неприятных газов в салон автомобиля через систему вентиляции временно установите кнопку управления забором воздуха в режим рециркуляции воздуха. Когда воздух в достаточной степени освежится, не забудьте вернуть управление в режим подачи свежего воздуха. Таким образом улучшится комфорт и бдительность водителя.
- В целях предотвращения запотевания ветрового стекла установите регулятора забор воздуха в режим подачи свежего воздуха, установите скорости вентилятора в нужное положение, включите систему кондиционирования воздуха и отрегулируйте температуру.

Система кондиционирования

В системах кондиционирования воздуха HYUNDAI используется хладагент R-134a или R-1234yf.

1. Запустите двигатель.
2. Нажмите кнопку кондиционирования воздуха.
3. Выберите режим Face Level  (уровень лица).
4. Временно установите управление подачей воздуха в режим рециркуляции для быстрого охлаждения салона. По достижении желаемой температуры в салоне измените управление подачей воздуха обратно на режим «Fresh» (подача свежего воздуха).
5. Отрегулируйте скорость вентилятора и температуру для поддержания наиболее комфортного состояния.

i Информация

Согласно нормативам, действующим на момент изготовления транспортного средства в стране поставки, кондиционер заправляется хладагентом R-134a или R-1234yf. Информацию о том, какой хладагент системы кондиционирования воздуха используется для Вашего автомобиля, можно найти на наклейке, размещенной под капотом.

К СВЕДЕНИЮ

- Для обеспечения правильного и безопасного функционирования холодильный контур должны обслуживать только специально обученные и сертифицированные специалисты.
- Работы с холодильным контуром должны выполняться в хорошо вентилируемом месте.
- Для ремонта или замены испарителя (змеевика охлаждения) кондиционера запрещается использовать испаритель, снятый с другого или аварийного автомобиля. Новые испарители MAC должны быть сертифицированы и иметь соответствующую маркировку, как отвечающие требованиям стандарта SAE J2842.

i Информация

- При использовании системы кондиционирования внимательно следите за указателем температуры двигателя при движении в гору или в плотном потоке транспорта в случае жаркой погоды. Работа системы кондиционирования может привести к перегреву двигателя. Если указатель температуры двигателя показывает его перегрев, оставьте включенным вентилятор, но выключите систему кондиционирования.
- При открытых окнах и высокой влажности окружающего воздуха работа системы кондиционирования может привести к образованию капель влаги внутри автомобиля. Поскольку излишняя влага может привести к отказу электрооборудования, работа системы кондиционирования допускается только при закрытых окнах.

Советы по эксплуатации системы кондиционирования

- Если автомобиль был оставлен на стоянке под прямыми солнечными лучами в жаркую погоду, откройте на короткое время окна автомобиля для выпуска горячего воздуха из салона наружу.
- После достаточного охлаждения переключитесь обратно из режима рециркуляции воздуха в режим подачи наружного воздуха.
- Для уменьшения влаги на внутренних поверхностях стекол в дождливые дни или дни повышенной влажности воздуха используйте систему кондиционирования при закрытых стеклах и люке в крыше.
- Во время работы системы кондиционирования можно заметить незначительное изменение частоты вращения двигателя в зависимости от включения или выключения компрессора системы кондиционирования. Это явление является нормальным.
- Включайте систему кондиционирования один раз в месяц хотя бы на несколько минут для поддержания ее рабочих характеристик на оптимальном уровне.
- При работе системы кондиционирования можно заметить, как со стороны пассажира на землю капает (или даже льется) чистая вода. Это явление является нормальным.
- При интенсивном использовании кондиционера воздуха разница температур наружного воздуха и воздуха обдува ветрового стекла может вызвать образование влаги на наружной поверхности ветрового стекла, что ведет к ухудшению видимости. В этом случае следует установить кнопку выбора режима в положение (🌀) и уменьшить скорость вращения вентилятора.

Техническое обслуживание системы

Воздушный фильтр системы климат-контроля

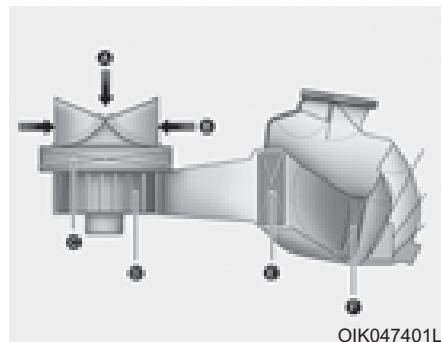

[A] : Наружный воздух

[B] : Рециркулируемый воздух

[C] : Воздушный фильтр климат-контроля

[D] : Вентилятор

[E] : Сердечник испарителя

[F] : Сердечник обогревателя

Этот фильтр установлен за перчаточным ящиком. Он отфильтровывает пыль и другие загрязнители, проникающие в автомобиль через систему обогрева и кондиционирования воздуха.

Для замены воздушного фильтра системы климат-контроля рекомендуется обратиться к уполномоченному дилеру HYUNDAI в соответствии с графиком технического обслуживания.

При эксплуатации автомобиля в суровых условиях, таких как пыльные, неровные дороги, требуется более частая проверка и замена воздушного фильтра системы климат-контроля.

В случае резкого снижения потока воздуха рекомендуется проверить систему у уполномоченного дилера HYUNDAI.

i Информация

- Производите замену воздушного фильтра согласно графику технического обслуживания.

В случае тяжелых условий эксплуатации автомобиля (например, запыленные и неровные дороги) воздушный фильтр климат-контроля необходимо проверять и заменять чаще.

- В случае резкого снижения расхода воздуха рекомендуем обратиться к авторизованному дилеру HYUNDAI для проверки системы.

Проверка количества хладагента и смазочного материала компрессора

Если количество хладагента недостаточно, производительность системы кондиционирования воздуха ниже номинальной. Плохо влияет на систему кондиционирования воздуха также и избыточное количество хладагента.

Следовательно, при обнаружении отклонений рекомендуем обратиться к авторизованному дилеру HYUNDAI для проверки системы.

ОСТОРОЖНО

Транспортные средства с хладагентом R-134a



Поскольку хладагент находится под очень высоким давлением, к обслуживанию системы кондиционирования воздуха должен допускаться только обученный и сертифицированный персонал. Систему следует заполнять только рекомендованным маслом в строго определенном объеме.

Несоблюдение этого правила может привести к повреждению оборудования автомобиля или травмированию персонала.

ОСТОРОЖНО

Автомобили с R-1234yf



Так как хладагент может воспламениться при очень высоком давлении, обслуживание системы кондиционирования воздуха должны проводить только обученные и сертифицированные технические специалисты.

Важно использовать правильный тип и количество масла и хладагента.

В противном случае возможно повреждение автомобиля и нанесение травм.

Для проверки системы кондиционирования воздуха рекомендуется обращаться к официальному дилеру HYUNDAI.

АВТОМАТИЧЕСКАЯ СИСТЕМА УПРАВЛЕНИЯ МИКРОКЛИМАТОМ (ПРИ НАЛИЧИИ)



1. Регулятор температуры на стороне водителя
2. Кнопка обогревателя ветрового стекла
3. Кнопка обогревателя заднего стекла
4. Кнопка регулировки скорости работы вентилятора
5. Кнопка управления притоком свежего воздуха
6. Регулятор температуры на стороне пассажира
7. Кнопка AUTO (автоматическое управление)
8. Кнопка выключения (OFF)
9. Кнопка кондиционера
10. Кнопка выбора режима
11. Кнопка SYNC (синхронизация)
12. Информационный экран климатической установки

Автоматическое управление обогревом и кондиционированием воздуха

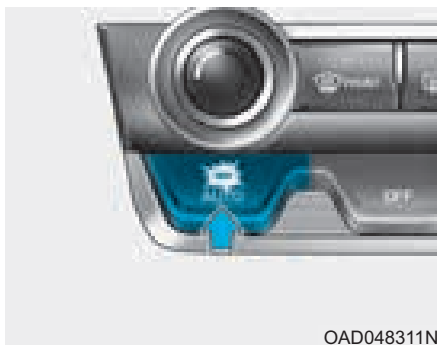

1. Нажмите кнопку AUTO (включение автоматического режима).

Управление режимами работы, скоростью вращения вентилятора, режимом подачи воздуха и работой системы кондиционирования будет осуществляться автоматически в соответствии с заданным значением температуры.



2. Повернуть ручку регулятора температуры для выбора требуемого значения. Когда температура установлена на минимум (Lo), система кондиционирования воздуха работает постоянно.

• Чтобы отключить автоматическое управление, задействуйте любую из следующих кнопок и переключателей:

- Кнопка переключения режима
- Кнопка оттаивателя ветрового стекла

(Нажмите кнопку больше одного раза, чтобы отменить функцию обогревателя ветрового стекла. На информационном дисплее снова появится символ AUTO.)

- Переключатель скорости вентилятора

Выбранная функция будет управляться вручную, а остальные функции - автоматически.

• Для комфорта и эффективности управления кондиционированием рекомендуется пользоваться кнопкой AUTO и устанавливать температуру на 23°C (73°F).



i Информация

Для обеспечения хорошего управления системой обогрева и охлаждения запрещается размещать что-либо рядом с датчиком.

Ручное управление обогревом и кондиционированием воздуха

Управление отоплением и кондиционированием может осуществляться также и в ручном режиме путем нажатия кнопок, отличных от кнопки AUTO. В таком случае система последовательно переключается в те режимы, которые выбраны в порядке переключения их кнопками.

При нажатии любой кнопки, кроме кнопки AUTO, в автоматическом режиме работы, те функции, которые не были выбраны вручную, будут управляться автоматически.

1. Запустите двигатель
2. Установите ручку управления режимом по своему усмотрению.

Для улучшения эффективности обогрева или охлаждения выбирайте режим в соответствии со следующими условиями:

- Обогрев:
- Охлаждение:

3. Установите ручку управления температурой воздуха по своему усмотрению.
4. Установите регулятор управления забором воздуха в режим «Fresh» (свежий воздух).
5. Настройте скорость вращения вентилятора по своему усмотрению.
6. При необходимости включите кондиционер.

Для возврата в автоматический режим управления нажмите кнопку AUTO.

Выбор режима работы

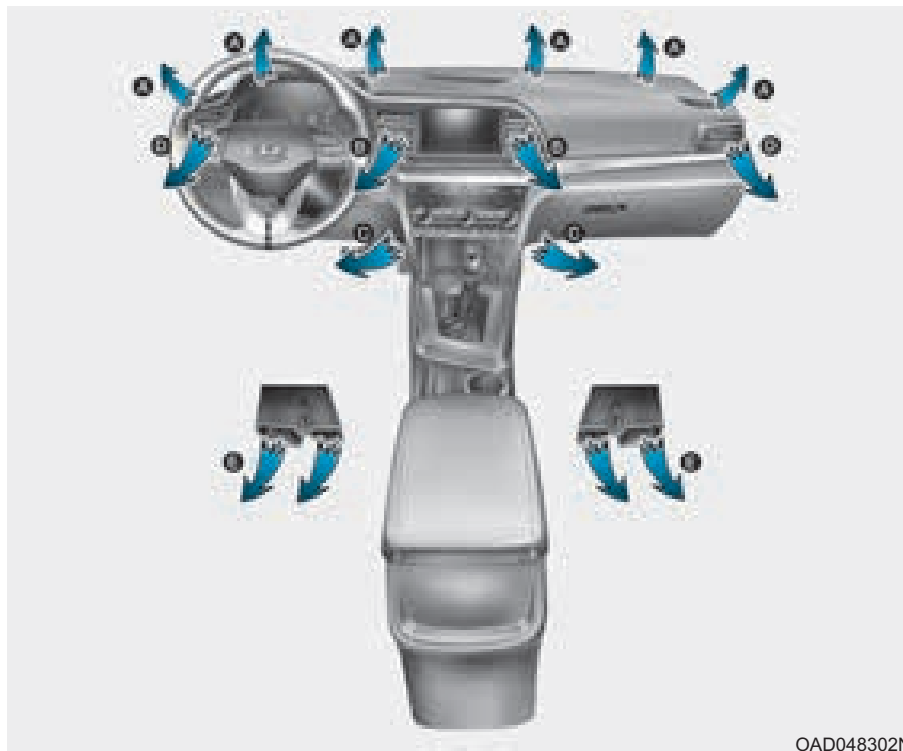

Кнопка выбора режима работы осуществляет управление направлением подачи воздуха через систему вентиляции.

Подача воздуха осуществляется через следующие отверстия:





Подача воздуха через вентиляционные отверстия передней панели - сопла (B, D)

Поток воздуха направляется на верхнюю часть тела и в лицо человека. Кроме того, возможна настройка положения каждого вентиляционного отверстия для направления потока подаваемого через него воздуха.



Подача воздуха через вентиляционные отверстия задней панели и в нижнюю часть салона - сопла (B, C, D, E)

Поток воздуха направляется в лицо человека и в нижнюю часть салона.



Подача воздуха в нижнюю часть салона и на лобовое стекло - сопла (A, C, D, E)

Основная часть воздуха направляется в нижнюю часть салона и на ветровое стекло, а незначительное его количество подается к боковым соплам для предотвращения обмерзания остекления.



Подача воздуха в нижнюю часть салона - сопла (A, C, D, E)

Основная часть воздуха направляется в нижнюю часть салона, а незначительное его количество подается на ветровое стекло и к боковым соплам для предотвращения обмерзания остекления.



Подача воздуха на ветровое стекло - сопла (A)

Основная часть воздуха направляется на ветровое стекло, а незначительное его количество подается к боковым соплам для предотвращения обмерзания остекления.



OAD048304N

Вентиляционные отверстия в панели приборов

Перемещением рычажков сопел на приборной панели влево-вправо, а также вверх-вниз, можно изменять направление потока воздуха соответственно в горизонтальной или вертикальной плоскостях.

Поток воздуха также может быть **ЗАКРЫТ** при помощи рычага регулировки вентиляционных отверстий.

Для закрытия сопел на приборной панели следует переместить рычаг управления заслонками сопел системы вентиляции и отопления салона **ВЛЕВО** до щелчка.

Регулирование температуры



OAD048317L

Увеличение температуры выполняется поворотом регулятора вправо.

Уменьшение температуры выполняется поворотом регулятора влево.

При изменении положения регулятора температура будет увеличиваться или уменьшаться с шагом 0,5 °C (1 °F). Когда температура установлена на минимум, кондиционер работает постоянно.



OAD048318N

Равномерное регулирование температуры со стороны водителя и пассажира

- Нажать кнопку "SYNC" (синхронизация) для равномерного регулирования температуры со стороны водителя и пассажира.

Со стороны пассажира температура устанавливается такой же, как и со стороны водителя.

- Повернуть ручку регулятора температуры со стороны водителя. Температуры и со стороны водителя, и со стороны пассажира будут откорректированы одинаково.

Равномерное регулирование температуры со стороны водителя и пассажира

- Нажать кнопку "SYNC" (синхронизация) для равномерного регулирования температуры со стороны водителя и пассажира.

Со стороны пассажира температура устанавливается такой же, как и со стороны водителя.

- Повернуть ручку регулятора температуры со стороны водителя. Температуры и со стороны водителя, и со стороны пассажира будут откорректированы одинаково.

Раздельное регулирование температуры со стороны водителя и пассажира

Нажать кнопку "SYNC" (синхронизация) еще раз для раздельного регулирования температуры со стороны водителя и пассажира. Загорится индикатор кнопки.

Преобразование температуры

Если аккумуляторная батарея разряжена или отсоединена, режим отображения температуры будет переключен на градусы Цельсия.

Изменение единиц измерения температуры с °C на °F и с °F на °C:

- Автоматическая система управления климатической установкой

Нажмите кнопку AUTO и удерживайте 3 секунды, одновременно нажимая кнопку OFF (ВЫКЛ).

- Комбинация приборов

Перейдите в режим User Settings [Установки] → Other Features [Другие функции] → Temperature Unit [Ед. изм. темпер.].

При этом изменятся единицы измерения температуры на ЖК-дисплее комбинации приборов и на экране климатической установки.

Переключатель режимов подачи воздуха



Кнопка управления забором воздуха используется для выбора режима «Fresh» (подача свежего наружного воздуха) или режима «Recirculation» (рециркуляция воздуха в салоне).

Режим рециркуляции воздуха



При выборе режима рециркуляции воздух рециркулирует внутри салона, и нагревается или охлаждается в соответствии с выбранной функцией.

Режим подачи свежего воздуха



При выборе режима подачи свежего воздуха, воздух поступает в транспортное средство снаружи, и нагревается или охлаждается в зависимости от выбранной функции.

Информация

Рекомендуется преимущественная работа системы в режиме подачи свежего воздуха. Режим рециркуляции воздуха следует использовать временно, когда это необходимо.

Продолжительная работа нагревателя в режиме рециркуляции без включенного кондиционера может привести к запотеванию ветрового стекла.

Кроме того, продолжительная работа кондиционера в режиме рециркуляции может привести к чрезмерной сухости, обезвоживанию воздуха в салоне и может способствовать возникновению запаха плесени из вентиляционных отверстий вследствие застоя воздуха.

ОСТОРОЖНО

- Продолжительное использование системы климат-контроля в режиме рециркуляции может привести к сонливости у пассажиров в салоне. Это может привести к потере контроля над автомобилем и, следовательно, к аварии.
- Продолжительное использование системы климат-контроля в режиме рециркуляции с выключенным кондиционером воздуха может привести к увеличению влажности в салоне.
Это может стать причиной накопления конденсата на ветровом стекле и ухудшить видимость.

- Не засыпайте и не оставайтесь на длительное время в припаркованном автомобиле с закрытыми стеклами при включенном обогревателе или включенной системе кондиционирования воздуха. Это может привести к увеличению уровня углекислого газа в салоне и, следовательно к серьезному ущербу для здоровья или смерти.

Настройка скорости вращения вентилятора



Частоту вращения вентилятора можно менять, поворачивая регулятор скорости вращения вентилятора.

Чем выше скорость вентилятора, тем больше поступает воздуха.

Нажатие кнопки OFF (Выкл.) приводит к выключению вентилятора.

К СВЕДЕНИЮ

Работа вентилятора при включенном зажигании может привести к разряду аккумуляторной батареи. Вентилятор следует включать при работающем двигателе.

Система кондиционирования

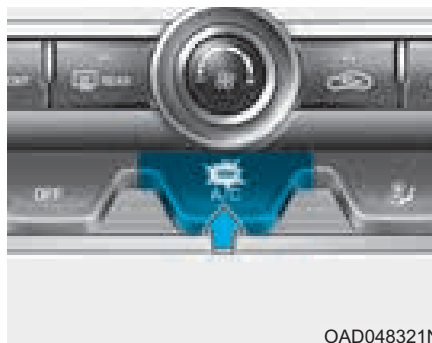

Для включения системы кондиционирования нажмите на кнопку A/C (при этом загорится расположенная в ней контрольная лампа).

Повторное нажатие на эту кнопку приводит к выключению системы кондиционирования.

Режим отключения

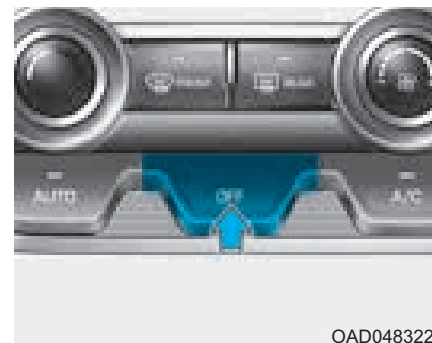

Нажмите переднюю кнопку OFF для выключения системы климат-контроля.

Тем не менее, все еще можно будет управлять кнопками выбора режима и подачи воздуха, пока включено зажигание.



Работа системы

Вентиляция

1. Выберите режим Face Level  (уровень лица).
2. Установите регулятор управления забором воздуха в режим «Fresh» (свежий воздух).
3. Установите регулятор температуры в желаемое положение.
4. Установите регулятор скорости вентилятора в желаемое положение.

Обогрев

1. Выберите режим Floor Level  (уровень пола).
2. Установите регулятор управления забором воздуха в режим «Fresh» (свежий воздух).
3. Установите регулятор температуры в желаемое положение.
4. Установите регулятор скорости вентилятора в желаемое положение.
5. При желании, перед размещением в салоне для удаления влаги из воздуха включите систему кондиционирования воздуха на обогрев при помощи регулятора температуры.

При запотевании ветрового стекла выберите режим «Floor & Defrost»  (обдув пола и ветрового стекла) или нажмите «Front Defrost»  (Обдув ветрового стекла).

Советы по эксплуатации

- В целях предотвращения попадания неприятных газов в салон автомобиля через систему вентиляции временно установите кнопку управления забором воздуха в режим рециркуляции воздуха. Когда воздух в достаточной степени освежится, не забудьте вернуть управление в режим подачи свежего воздуха. Таким образом улучшится комфорт и бдительность водителя.
- В целях предотвращения запотевания ветрового стекла установите регулятора забора воздуха в режим подачи свежего воздуха, установите скорости вентилятора в нужное положение, включите систему кондиционирования воздуха и отрегулируйте температуру.

Система кондиционирования

В системах кондиционирования воздуха HYUNDAI используется хладагент R-134a или R-1234yf.

1. Запустите двигатель.
2. Нажмите кнопку кондиционирования воздуха.
3. Выберите режим Face Level  (уровень лица).
4. Временно установите управление подачей воздуха в режим рециркуляции для быстрого охлаждения салона. По достижении желаемой температуры в салоне измените управление подачей воздуха обратно на режим «Fresh» (подача свежего воздуха).
5. Отрегулируйте скорость вентилятора и температуру для поддержания наиболее комфортного состояния.

Информация

Согласно нормативам, действующим на момент изготовления транспортного средства в стране поставки, кондиционер заправляется хладагентом R-134a или R-1234yf. Информацию о том, какой хладагент системы кондиционирования воздуха используется для Вашего автомобиля, можно найти на наклейке, размещенной под капотом.

К СВЕДЕНИЮ

- Для обеспечения правильного и безопасного функционирования холодильный контур должны обслуживать только специально обученные и сертифицированные специалисты.
- Работы с холодильным контуром должны выполняться в хорошо вентилируемом месте.
- Для ремонта или замены испарителя (змеевика охлаждения) кондиционера запрещается использовать испаритель, снятый с другого или аварийного автомобиля. Новые испарители MAC должны быть сертифицированы и иметь соответствующую маркировку, как отвечающие требованиям стандарта SAE J2842.

i Информация

- При включенной системе кондиционирования воздуха внимательно следите за показаниями указателя температуры моторного масла при движении на подъемах, в плотном потоке и при высокой температуре наружного воздуха. Работа системы кондиционирования воздуха может вызвать перегрев двигателя. При перегреве двигателя оставьте включенным вентилятор, но выключите систему кондиционирования.
- При открытии окон во влажную погоду включенная система кондиционирования может вызывать образование капель воды внутри салона. Так как капли воды в большом количестве могут повредить электрическое оборудование, систему кондиционирования можно включать только при закрытых окнах.

Советы по эксплуатации системы кондиционирования

- Если автомобиль был припаркован в солнечном месте в жаркую погоду, откройте на короткое время окна для того чтобы из салона улетучился горячий воздух.
- После достаточного охлаждения переключитесь обратно из режима рециркуляции воздуха в режим подачи наружного воздуха.
- Для уменьшения влаги на внутренних поверхностях стекол в дождливые дни или дни повышенной влажности воздуха используйте систему кондиционирования при закрытых стеклах и люке в крыше.
- При работе системы кондиционирования воздуха иногда может наблюдаться незначительное изменение частоты вращения двигателя, вызванное включением компрессора этой системы. Это нормально для работы системы.

- Для поддержания максимальной производительности системы кондиционирования включайте ее хотя бы раз в месяц.
- При использовании системы кондиционирования на земле под автомобилем (под сиденьем пассажира) можно обнаружить капли (или даже лужу) чистой воды. Это нормально для работы системы.
- При интенсивном использовании кондиционера воздуха разница температур наружного воздуха и воздуха обдува ветрового стекла может вызвать образование влаги на наружной поверхности ветрового стекла, что ведет к ухудшению видимости. В этом случае следует установить кнопку выбора режима в положение () и уменьшить скорость вращения вентилятора.

Техническое обслуживание системы

Фильтр системы климат-контроля

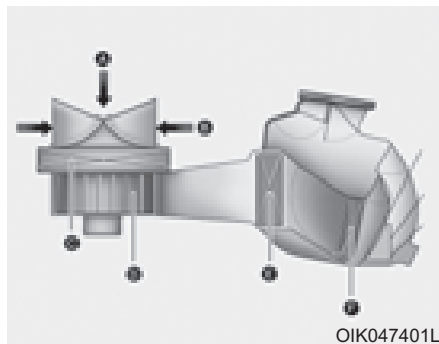

[A] : Наружный воздух

[B] : Рециркулируемый воздух

[C] : Воздушный фильтр климат-контроля

[D] : Вентилятор

[E] : Сердечник испарителя

[F] : Сердечник обогревателя

Этот фильтр установлен за перчаточным ящиком. Он отфильтровывает пыль и другие загрязнители, проникающие в автомобиль через систему обогрева и кондиционирования воздуха.

Для замены воздушного фильтра системы климат-контроля рекомендуется обратиться к уполномоченному дилеру HYUNDAI в соответствии с графиком технического обслуживания.

При эксплуатации автомобиля в суровых условиях, таких как пыльные, неровные дороги, требуется более частая проверка и замена воздушного фильтра системы климат-контроля.

В случае резкого снижения потока воздуха рекомендуется проверить систему у уполномоченного дилера HYUNDAI.

Информация

- Производите замену воздушного фильтра согласно графику технического обслуживания.

В случае тяжелых условий эксплуатации автомобиля (например, запыленные и неровные дороги) воздушный фильтр климат-контроля необходимо проверять и заменять чаще.

- В случае резкого снижения расхода воздуха рекомендуем обратиться к авторизованному дилеру HYUNDAI для проверки системы.

Проверка количества хладагента и смазочного материала компрессора

Если количество хладагента недостаточно, производительность системы кондиционирования воздуха ниже номинальной. Плохо влияет на систему кондиционирования воздуха также и избыточное количество хладагента.

Следовательно, при обнаружении отклонений рекомендуем обратиться к авторизованному дилеру HYUNDAI для проверки системы.

ОСТОРОЖНО

Транспортные средства с хладагентом R-134a



Поскольку хладагент находится под очень высоким давлением, к обслуживанию системы кондиционирования воздуха должен допускаться только обученный и сертифицированный персонал. Систему следует заполнять только рекомендованным маслом в строго определенном объеме.

Несоблюдение этого правила может привести к повреждению оборудования автомобиля или травмированию персонала.

ОСТОРОЖНО

Автомобили с R-1234yf



Так как хладагент может воспламениться при очень высоком давлении, обслуживание системы кондиционирования воздуха должны проводить только обученные и сертифицированные технические специалисты.

Важно использовать правильный тип и количество масла и хладагента.

В противном случае возможно повреждение автомобиля и нанесение травм.

Для проверки системы кондиционирования воздуха рекомендуется обращаться к официальному дилеру HYUNDAI.

УСТРАНЕНИЕ ИНЕЯ И ЗАПОТЕВАНИЯ С ВЕТРОВОГО СТЕКЛА

ОСТОРОЖНО

Обогрев ветрового стекла

Не используйте положение  или  в режиме охлаждения при высоком уровне влажности наружного воздуха. Разница между температурой наружного воздуха и температурой ветрового стекла может вызвать запотевание внешней поверхности ветрового стекла, что приведет к потере обзора. В таком случае установите ручку или кнопку выбора режима в положение , а ручку или кнопку настройки скорости вращения вентилятора в положение малой скорости вращения.



- Для максимальной эффективности обогрева ветрового стекла установите регулятор управления температурой на максимальную температуру (поворот до упора вправо) и выберите максимальную скорость работы вентилятора.
- Если при устранении инея или запотевания с остекления необходимо обеспечить подачу воздуха в нижнюю часть салона, установите режим подачи воздуха в нижнюю часть салона и на лобовое стекло.
- Перед началом движения полностью удалите снег и лед с ветрового стекла, заднего стекла, наружных зеркал заднего вида и со всех боковых стекол.
- Полностью удалите снег и лед с капота и с решетки воздухозаборника для повышения эффективности работы отопителя салона и обогревателя стекол, а также уменьшения вероятности запотевания внутренней стороны ветрового стекла.

Система управления микроклиматом с ручным управлением

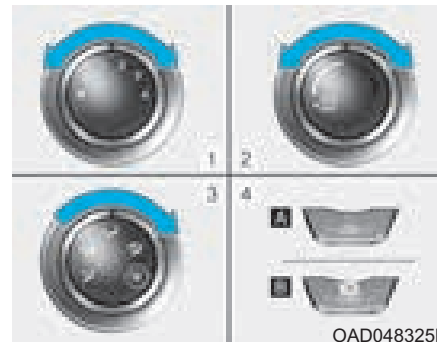
Для устранения запотевания внутренней стороны ветрового стекла



[A] : Тип А, [B] : Тип В

1. Установите любую скорость вращения вентилятора, кроме положения "0".
2. Выберите требуемое значение температуры.
3. Выберите положение  или .

4. Режим подачи свежего воздуха будет выбран автоматически. Кроме того, кондиционер (при наличии) автоматически включается в случае установки регулятора в положение .

Если кондиционер и подача наружного воздуха не включаются автоматически, нажмите соответствующую кнопку вручную.

Для устранения инея с внешней стороны ветрового стекла

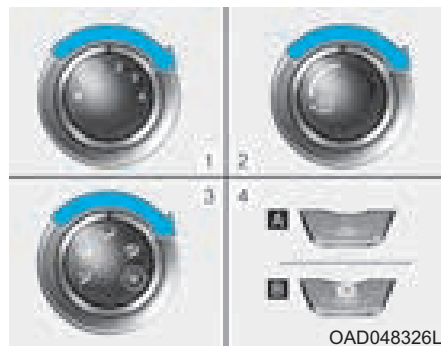

[A] : Тип А, [B] : Тип В

1. Установите скорость вентилятора на максимальное значение (повернув регулятор до упора вправо).
2. Установите регулятор температуры в положение наивысшей температуры.
3. Выберите положение .
4. Будет автоматически выбран режим притока свежего воздуха и кондиционирования (при наличии).

Автоматическая система управления микроклиматом

Для устранения запотевания внутренней стороны ветрового стекла



1. Выберите требуемое значение скорости вращения вентилятора.
2. Выберите требуемое значение температуры.
3. Нажмите кнопку включения обогревателя остекления .

4. Кондиционирование воздуха включится в соответствии с зарегистрированной температурой воздуха и автоматически будет выбрано положение подачи свежего воздуха, а также будет выбрана более высокая скорость вентилятора.

Если кондиционер, подача свежего воздуха и высокая частота вращения вентилятора не включаются автоматически, отрегулируйте соответствующую кнопку или регулятор вручную.



Для устранения инея с внешней стороны ветрового стекла



1. Установите максимальную скорость вращения вентилятора.
2. Установите максимальное значение температуры (HI).
3. Нажмите кнопку включения обогревателя остекления (☼).
4. Кондиционирование воздуха включится в соответствии с зарегистрированной температурой воздуха и автоматически будет выбрано положение подачи свежего воздуха.



При выборе позиции  произойдет переключение скорости вращения вентилятора с низкой на высокую.

Алгоритм работы системы устранения запотевания (при наличии)

Для уменьшения вероятности запотевания ветрового стекла с внутренней стороны осуществляется автоматическое управление режимом подачи воздуха и работой системой кондиционирования в соответствии с определенными условиями, такими как положения  и .

Для отмены алгоритма работы системы устранения запотевания или для его возврата к исходным установкам, выполните следующие действия.

Система управления микроклиматом с ручным управлением

1. Поверните ключ в замке зажигания в положение ON.
2. Поверните ручку выбора режима работы в положение подачи воздуха на ветровое стекло ()
3. Нажмите кнопку переключения режимов забора воздуха не менее 5 раз за 3 секунды. Процесс должен быть завершен в течение 10 секунд после выбора режима дефростера ()

Светодиодный индикатор на кнопке подачи воздуха мигнет 3 раза, указывая на то, что логическая схема обогрева ветрового стекла отключена.

Для повторного включения логической схемы обогрева ветрового стекла повторите этапы заново.

При разрядке или отключении аккумуляторной батареи произойдет возврат алгоритма работы системы устранения запотевания к исходным установкам.

Автоматическая система управления микроклиматом

1. Поверните ключ в замке зажигания в положение ON.
2. Выберите режим подачи воздуха на ветровое стекло путем нажатия соответствующей кнопки ().
3. Удерживая кнопку включения системы кондиционирования (A/C) в нажатом состоянии, нажмите на кнопку переключения режимов подачи воздуха не менее 5 раз в течение 3 секунд.

Экран информации автоматической системы климат-контроля мигнет 3 раза, указывая на то, что логическая схема обогрева ветрового стекла отключена.

Для повторного включения логической схемы обогрева ветрового стекла повторите этапы заново.

При разрядке или отключении аккумуляторной батареи произойдет возврат алгоритма работы системы устранения запотевания к исходным установкам.

Автоматическая система предотвращения запотевания (Только для автоматической системы управления микроклиматом, при наличии)



Автоматическая система предотвращения запотевания обеспечивает уменьшение вероятности запотевания внутренней стороны лобового стекла путем измерения содержания влаги.

Система автоматической очистки запотевшего стекла работает когда включен обогреватель или кондиционер.

i Информация

При температуре наружного воздуха ниже $-10\text{ }^{\circ}\text{C}$ нормальная работа система автоматического обогрева ветрового стекла не гарантируется.



При работе системы автоматического обогрева ветрового стекла загорается индикатор.

При обнаружении в автомобиле высокого уровня влажности включится система автоматического обогрева ветрового стекла.

Указанные ниже этапы будут выполнены автоматически:

- Этап 1) Включится кнопка кондиционера.
- Этап 2) В условиях низкой температуры наружного воздуха режим управления подачей воздуха изменится на «Fresh» (подача свежего воздуха).
- Этап 3) Режим изменится на «defrost» (обдув ветрового стекла) для подачи потока воздуха прямо на ветровое стекло.
- Этап 4) Скорость вентилятора будет установлена на максимум.

Если кондиционер выключен или вручную выбран режим рециркуляции воздуха, в то время как система автоматического предотвращения запотевания включена, то индикатор системы автоматического предотвращения запотевания мигнет 3 раза, указывая на отмену работы в ручном режиме.

Выключение системы автоматического обогрева ветрового стекла

При включенном зажигании нажмите и удерживайте в течение 3 с кнопку обогревателя ветрового стекла.

При отключении системы автоматического обогрева ветрового стекла обозначение ADS OFF мигнет 3 раза, а на информационный дисплей системы климат-контроля будет выведено сообщение "ADS OFF".

При сбросе настроек системы автоматического обогрева ветрового стекла обозначение ADS OFF мигнет 6 раз, звуковой сигнал раздаваться не будет.

Информация

- Если кондиционирование воздуха включено путем активации автоматической системы предотвращения запотевания стекол, то при попытке выключить систему кондиционирования воздуха индикатор мигнет 3 раза и кондиционирование воздуха не отключится.
- Для поддержания эффективности работы системы автоматического обдува ветрового стекла не выбирайте режим рециркуляции во время работы системы.
- При работе системы автоматического обдува ветрового стекла регуляторы скорости вентилятора, температуры и кнопка управления подачей воздуха отключены.

К СВЕДЕНИЮ

Не удаляйте крышку датчика, расположенную в верхней части ветрового стекла со стороны водителя.

Это может привести к повреждению элементов системы, на которое не будет распространяться действие гарантии.

ДЕФРОСТЕР

К СВЕДЕНИЮ

Чтобы не повредить нити обогрева заднего стекла (приклеены на внутренней поверхности стекла) не используйте для его чистки острые инструменты или средства для мойки стекол, содержащие абразивные материалы.

i Информация

Информация о размораживании и устранении запотевания ветрового стекла приведена в параграфе “Размораживание и устранение запотевания лобового стекла” данной главы.

Обогреватель заднего стекла

■ Климатическая установка с ручным управлением



OAD048323N

■ Климатическая установка с автоматическим управлением



OAD048324N

При работающем двигателе обогреватель нагревает заднее окно изнутри и снаружи для устранения инея, запотевания и ледяного налета.

- Чтобы включить обогреватель заднего стекла нажмите соответствующую кнопку на передней центральной панели переключателей. При включении обогревателя заднего стекла на кнопке загорается индикатор.
- Чтобы выключить обогреватель, еще раз нажмите кнопку.

i Информация

- Если заднее стекло покрыто толстым слоем снега, перед включением обогревателя смахните снег щеткой.
- Обогреватель заднего стекла автоматически выключается примерно через 20 минут или после блокировки/выключения зажигания.

**Обогреватель наружных
зеркал заднего вида
(при наличии)**

При наличии в автомобиле обогревателя зеркал заднего вида он будет работать одновременно с включением обогревателя заднего стекла.

ДОПОЛНИТЕЛЬНЫЕ ФУНКЦИИ СИСТЕМЫ КЛИМАТ-КОНТРОЛЯ

Система обеспечения чистого воздуха (при наличии)

При включении зажигания функция очистки воздуха активизируется автоматически.

Кроме того, при выключении зажигания функция очистки воздуха автоматически выключается.

Переключение режимов подачи воздуха при открытии люка в крыше (при наличии)

Если при работе климатической установки будет открыт люк в крыше, в целях вентиляции салона автоматически будет выбран режим забора наружного (свежего) воздуха. Если при этом будет вручную выбран режим рециркуляции воздуха, через 3 минуты автоматически будет включен режим забора наружного (свежего) воздуха.

После закрытия люка в крыше произойдет переключение на выбранный ранее режим забора воздуха.

Автоматическая вентиляция (при наличии)

Система автоматически включает режим забора свежего воздуха, когда система климат-контроля работает в течение определенного периода времени (приблизительно 30 минут) при низкой температуре и включенном режиме рециркуляции.

Отмена или повторная активация автоматической вентиляции

При включенной системе кондиционирования воздуха выберите режим «Face Level»  (обдув на уровне лица), нажмите кнопку режима рециркуляции воздуха более 5 раз в течение 3 секунд, удерживая нажатой кнопку A/C.

При отмене автоматической вентиляции индикатор мигает 3 раза.

При включении автоматической вентиляции индикатор мигает 6 раз.

ОТДЕЛЕНИЯ ДЛЯ ХРАНЕНИЯ ВЕЩЕЙ

ОСТОРОЖНО

Недопустимо хранить в транспортном средстве зажигалки, пропановые баллоны или другие огнеопасные или взрывчатые материалы. Они могут загореться и/или взорваться при длительном воздействии на автомобиль высокой температуры.

ОСТОРОЖНО

Крышки всех вещевых ящиков при движении **ВСЕГДА** должны быть закрытыми. Находящиеся внутри транспортного средства предметы двигаются относительно земли со скоростью транспортного средства. При резком торможении или повороте, а также в случае аварии, они могут вылететь из ящиков и нанести водителю и пассажирам серьезные травмы.

К СВЕДЕНИЮ

Во избежание возможной кражи не оставляйте ценные предметы в отделениях для хранения вещей.

Отделение в центральной консоли

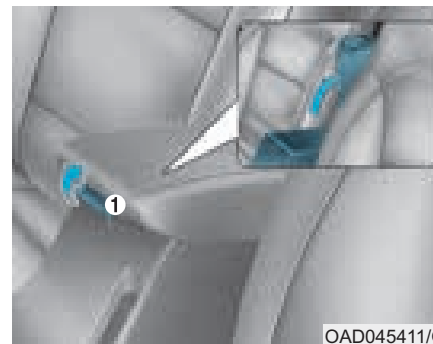

Открытие:

Поднимите крышку, удерживая защелку (1) подлокотника.

Сдвигание подлокотника (при наличии)

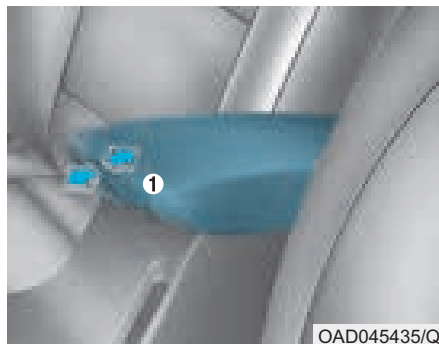

Для перемещения подлокотника вперед:

Поднимите крышку, удерживая защелку (1) подлокотника, затем сдвиньте подлокотник вперед.

Для перемещения подлокотника назад:

Возьмите и удерживайте защелку (1) подлокотника, затем сдвиньте подлокотник назад.

ОСТОРОЖНО

Do not grab the front portion of the armrest (1) when moving the armrest rearward. You may pinch your fingers.

Перчаточный ящик

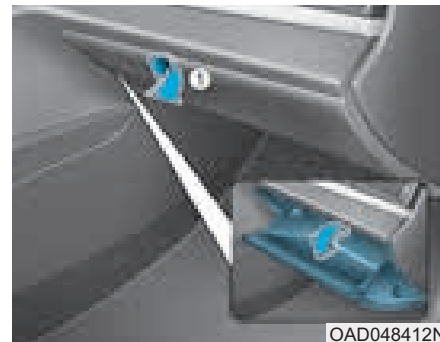

Открытие:
потянуть за рычаг (1).

ОСТОРОЖНО

Дверца вещевого ящика после использования **ВСЕГДА** должна находиться в закрытом положении.

В случае аварии открытая дверца вещевого ящика может стать причиной серьезной травмы пассажира, даже при пристегнутом ремне безопасности.

Отсек для солнцезащитных очков (при наличии)



Открытие:

Нажмите и отпустите крышку, после чего отсек медленно откроется. Солнцезащитные очки следует класть в дверцу отсека стеклами наружу.

Закрытие:

Нажмите для возврата в исходное положение. Во время движения футляр для солнцезащитных очков должен оставаться закрытым.

ОСТОРОЖНО

- Не размещайте внутри отделения для солнцезащитных очков посторонние предметы. Подобные вещи могут вылететь из него в момент резкой остановки автомобиля или при дорожно-транспортном происшествии, возможно став причиной травмы пассажиров, находящихся в автомобиле.
- Не открывайте отделение для солнцезащитных очков во время движения автомобиля. Открытое отделение для солнцезащитных очков может закрыть обзор через внутреннее зеркало заднего вида.
- Не следует прилагать усилие при помещении очков в футляр. Вероятно получение травмы, если попытаться открыть футляр с зажатыми в нем очками.

ЭЛЕМЕНТЫ ВНУТРЕННЕЙ ОТДЕЛКИ САЛОНА

Пепельница (при наличии)

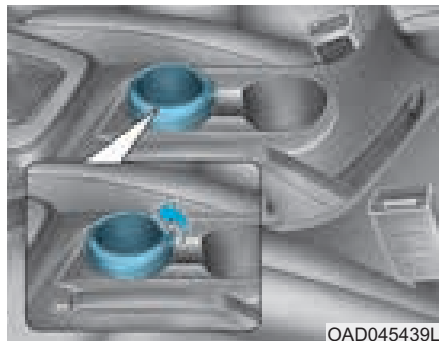

Для возможности использования пепельницы необходимо открыть крышку.

Очистка пепельницы:

Лоток пепельницы необходимо снять. Для этого поверните крышку против часовой стрелки, извлеките ее и поднимите лоток вверх.

ОСТОРОЖНО

Использование пепельницы
Если положить горячие сигареты или спички в пепельницу с другими горючими материалами, это может стать причиной возгорания.

Держатель для напитков (при наличии)

Передний

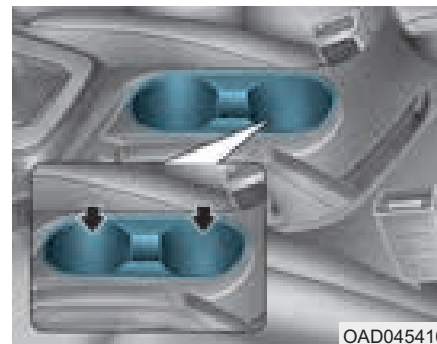

Чашки или маленькие банки могут устанавливаться в держатель для напитков.

Задний



Держатели для напитков в центральной задней консоли:

Потяните крышку держателя для напитков назад (при наличии), до полного раскладывания держателя для напитков.

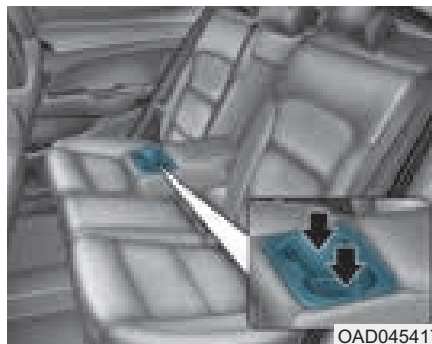

Держатели для напитков в подлокотнике:

Для использования держателя для напитков (при наличии) потяните подлокотник вниз.

ОСТОРОЖНО

- Для предотвращения разлива следует избегать резкого ускорения и торможения, если в держатель вставлена емкость для напитков. Разлив горячей жидкости может вызвать ожоги. В случае получения водителем подобных ожогов он может потерять управление над транспортным средством и попасть в аварию.
- При движении транспортного средства не следует устанавливать в держатель для напитков открытые чашки, бутылки, банки и т. д. с горячими жидкостями. В этом случае при аварии или резком торможении могут быть получены травмы.
- В держатели для напитков следует ставить только мягкую посуду. В случае аварии твердые предметы могут стать причиной травм.

ОСТОРОЖНО

Держите банки и бутылки подальше от воздействия прямых солнечных лучей и не держите их в автомобиле, где может повыситься температура в салоне. Они могут взорваться.

К СВЕДЕНИЮ

- Для предотвращения разлива напитки должны оставаться в закрытой упаковке. В случае разлива они могут вывести из строя электрические или электронные системы транспортного средства.
- Вытирая пролитые жидкости, не допускайте высыхания чашкодержателя при высокой температуре. Это может повредить держатель для напитков.

Солнцезащитный козырек



Чтобы воспользоваться солнцезащитным козырьком, потяните его вниз.

Чтобы воспользоваться солнцезащитным козырьком бокового стекла, потяните козырек вниз, отстегните от кронштейна (1) и разверните к боковому стеклу (2).

Для использования зеркала в солнцезащитном козырьке необходимо опустить солнцезащитный козырек и сдвинуть крышку зеркала (3).

Для хранения квитанций следует использовать отведенный для этого держатель (4).

Полностью закройте зеркальце заслонки и верните солнцезащитный козырек в первоначальное положение после его использования.

ОСТОРОЖНО

Для обеспечения собственной безопасности не следует загромождать обзор при использовании солнцезащитного козырька.

К СВЕДЕНИЮ

Для предотвращения разлива не следует помещать в держатель несколько бумаг одновременно.

Это может привести к повреждению держателя для бумаг.

Электрическая розетка (при наличии)

■ Тип А



■ Тип В



Электрическая розетка предназначена для питания мобильных телефонов или иных устройств, предназначенных для работы в электрической системе автомобиля.

Устройства не должны потреблять более 180 Вт (ватт) при работе двигателя.

ОСТОРОЖНО

Следует избегать поражения электрическим током. Недопустимо вставлять в розетки пальцы или посторонние предметы (карандаши, например) или прикасаться к розетке влажными руками.

К СВЕДЕНИЮ

Для предотвращения повреждения розетки питания:

- Электрические приборы следует использовать только во время работы двигателя; после окончания их использования их необходимо отключить от розетки. Использование розетки для питания вспомогательных приборов в течение длительного времени при неработающем двигателе может привести к разрядке батареи.
- следует подключать только рассчитанные на напряжение 12 В электрические устройства с мощностью менее 180 Вт (ватт).
- При использовании электрической розетки следует установить минимальный режим работы системы кондиционирования или обогрева.
- Закройте крышку, если розетка не используется.

- Некоторые электронные приборы могут служить источниками помех при их включении в электрическую розетку автомобиля. Они могут быть причиной повышенного шума при работе аудиосистемы и ненормальной работы других электронных систем или приборов, которые используются в автомобиле.
- Вилку в розетку необходимо вставлять до упора. При плохом контакте вилка может перегреться или может сработать встроенный термopредохранитель.
- Вилка на батарее оснащена электрическими или электронными устройствами защиты от обратного тока. Обратный ток от батареи может течь по цепям электрических или электронных систем транспортного средства, что может стать причиной их повреждения.

Зарядное USB-устройство (при наличии)



Зарядное устройство USB расположено внутри коробки консоли управления между сиденьями водителя и переднего пассажира.

Вставьте зарядное устройство USB в порт USB и выполните подзарядку смартфона или планшетного компьютера.

- Состояние зарядки/сообщение об окончании зарядки отображается на экране смартфона или планшетного компьютера.
- В процессе подзарядки смартфон или планшетный компьютер могут нагреваться. Это не указывает на неисправность системы подзарядки.
- Смартфон или планшетный компьютер, для которых предусмотрен другой метод подзарядки, могут не зарядиться надлежащим образом. В этом случае необходимо использовать зарядное устройство, предназначенное именно для конкретного устройства.
- Вывод на подзарядку предназначен исключительно для подзарядки устройства. Не используйте вывод на подзарядку для включения аудиосистемы или для воспроизведения содержимого мультимедийных носителей в AVN.

Прикуриватель (при наличии)



Для использования прикуривателя выключатель зажигания должен быть установлен в положение ACC или ON.

Для пользования следует нажать на рукоятку подвижной части до фиксированного положения. После нагревания элемента подвижная часть автоматически возвращается в исходное положение, прикуриватель готов к применению.

Для замены рекомендуется приобретать детали у дилера HYUNDAI.

ОСТОРОЖНО

- Не удерживайте прикуриватель в нажатом положении после того, как он нагреется, поскольку это может привести к его перегреву.
- Если прикуриватель не выйдет из гнезда в течение 30 секунд, извлеките его вручную во избежание перегрева.
- Недопустимо вставлять посторонние предметы в розетку прикуривателя. Это может стать причиной повреждения прикуривателя.

К СВЕДЕНИЮ

В розетке для прикуривателя следует использовать только оригинальные прикуриватели компании HYUNDAI. Использование гнезда для подключения вспомогательных устройств (например, электробритвы, ручного пылесоса или кофеварки) может привести к его повреждению или вызвать отказ электрической системы.

Система беспроводной зарядки смартфонов (при наличии)



[A]: Индикатор, [B]: Зарядная накладка

Устройство зарядки для беспроводного мобильного телефона находится на передней консоли.

Эксплуатация системы возможна, когда все двери закрыты, а переключатель зажигания находится в положении ACC/ON.

Зарядка сотового телефона

Системы беспроводной зарядки мобильного телефона заряжают только мобильные телефоны с возможностью индуктивной зарядки по технологии Qi (Φ). Прочитайте наклейку на крышке мобильного телефона или посетите веб-сайт изготовителя вашего мобильного телефона для проверки того, что ваш мобильный телефон поддерживает технологию Qi.

Процесс беспроводной зарядки начинается, когда вы помещаете мобильный телефон Qi на модуль беспроводной зарядки.

1. Удалите другие предметы, включая электронный ключ, с модуля беспроводной зарядки. В противном случае процесс беспроводной зарядки может быть прерван. Расположите мобильный телефон по центру зарядного устройства.
2. Во время зарядки мобильного телефона индикатор светится оранжевым цветом. При завершении зарядки телефона индикатор становится зеленым.

3. Вы можете включить или отключить функцию беспроводной зарядки в режиме пользовательских настроек на приборной панели. Для получения дополнительной информации см. «режимы ЖК» в данном разделе.

Если мобильный телефон не заряжается:

- Попробуйте передвинуть телефон на зарядной накладке.
- Убедитесь, что индикатор горит оранжевым цветом.

Индикатор мигает оранжевым цветом в течение 10 секунд при наличии неисправности в системе беспроводной зарядки.

В этом случае временно прекратите процесс беспроводной зарядки, а затем еще раз попробуйте зарядить мобильный телефон.

Если при остановленном двигателе открыть переднюю дверь, в то время как на беспроводном зарядном устройстве находится мобильный телефон, на ЖК дисплее появится предупреждающее сообщение.

Для некоторых мобильных телефонов системой может не даваться предупреждение, даже если мобильный телефон будет оставлен на блоке беспроводной зарядки. Это является следствием характеристик мобильного телефона и не указывает на неисправность беспроводной зарядки.

К СВЕДЕНИЮ

- Система беспроводной зарядки мобильных телефонов может не поддерживать некоторые телефоны, которые не имеют верификации Qi (Qi).
- Для обеспечения оптимальной зарядки телефон следует размещать в средней части подставки для зарядки. Если мобильный телефон находится сбоку, скорость зарядки может быть меньше, в некоторых случаях мобильный телефон может нагреваться сильнее обычного.
- В некоторых случаях беспроводная зарядка может временно отключиться при использовании электронного ключа или пульта дистанционного управления, при запуске двигателя транспортного средства, при блокировке и разблокировке дверей и т. д.
- При зарядке определенных мобильных телефонов цвет индикатора зарядки может не измениться на зеленый, даже если мобильный телефон полностью заряжен.
- Процесс беспроводной зарядки может временно прекратиться, если внутри системы беспроводной зарядки температура повышается до аномальных значений. При снижении температуры до определенного уровня процесс беспроводной зарядки возобновится.
- Процесс беспроводной зарядки может временно прекратиться, если между мобильным телефоном и системой беспроводной зарядки находится металлический предмет, например, монета.
- При зарядке некоторых мобильных телефонов с функцией собственной защиты от беспроводного зарядного устройства зарядка может производиться более медленно или совсем отсутствовать.
- Беспроводное зарядное устройство может не работать, если на телефоне используется толстый защитный корпус.
- Если мобильный телефон не полностью соприкасается с подставкой для зарядки, беспроводная зарядка может функционировать ненадлежащим образом.

- Некоторые магнитные предметы (кредитные карты, телефонные карты, идентификационные карты и билеты) могут быть повреждены в случае помещения на беспроводное зарядное устройство.
- Если на подставку для зарядки поместить не поддерживающий функцию беспроводной зарядки мобильный телефон или металлический предмет, может слышаться слабый шум. Этот слабый шум является следствием распознавания транспортным средством несовместимости расположенного на подставке для зарядки объекта. Это не оказывает никакого влияния на работу транспортного средства или мобильного телефона.

Информация

Зарядка также прекращается при переключении зажигания в положение LOCK/OFF.

Часы

ОСТОРОЖНО

Не производите установку часов во время движения автомобиля. Вы можете потерять управление, результатом чего станет получение серьезных травм или дорожно-транспортное происшествие.

Более подробные сведения приводятся в поставляемом с транспортным средством руководстве.

Крючок для одежды (при наличии)



Эти крюки не рассчитаны на крупногабаритные и тяжелые предметы.

▲ ОСТОРОЖНО



OGSB047265L

Запрещается вешать вешалки и прочие твердые предметы. Разрешается вешать только одежду. Также запрещается располагать тяжелые, острые или хрупкие предметы в карманы из ткани. В случае дорожно-транспортного происшествия при раскрытии подушек безопасности они могут привести к повреждению автомобиля и личным травмам.

Фиксаторы коврика (при наличии)

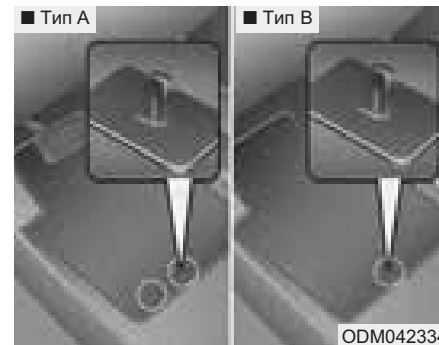

Передние коврики пола **ВСЕГДА** должны быть прикреплены к транспортному средству с помощью специальных фиксаторов. Фиксаторами на ковре переднего пола коврики удерживаются от смещения вперед.

ОСТОРОЖНО

При установке в автомобиль **ЛЮБОГО** коврика пола необходимо обратить внимание на следующее.

- Обязательно снимите защитную пленку с напольного коврика, прежде чем расположить коврики на полу. В противном случае напольный коврики может свободно скользить на защитной пленке, что может привести к не преднамеренному нажатию на педаль тормоза или акселератора.
- Перед поездкой убедитесь в том, что коврики пола надежно прикреплены к предусмотренным в автомобиле креплениям для ковриков пола.

- Не используйте **ЛЮБОЙ** коврики пола, который не может быть надежно прикреплен к этим креплениям.

- Не накладывайте коврики пола друг на друга (например, всепогодный резиновый коврики на коврики с ковровым покрытием). В каждой позиции должен быть установлен только один коврики пола.

ВАЖНО – В вашем автомобиле на стороне водителя имеются крепления, предназначенные для надежной фиксации коврики пола. Для предотвращения создания помех при управлении педалями рекомендуется, чтобы использовались коврики пола производства **HYUNDAI**, специально предназначенные для данного транспортного средства.

Сетка фиксации багажа (при наличии)



Для предотвращения смещения груза в багажнике можно воспользоваться специальной сеткой, прикрепляемой к четырем держателям.

При необходимости рекомендуется обратиться к официальному дилеру **HYUNDAI** для приобретения багажной сетки.

! ВНИМАНИЕ

Чтобы предотвратить повреждение вещей или автомобиля, следует соблюдать осторожность при размещении хрупких или объемных предметов

 **ОСТОРОЖНО**

Чтобы избежать травмирования глаз, НЕ натягивайте сетку слишком сильно. ВСЕГДА держите свое лицо и другие части тела вне линии натяжения элементов сетки. НЕ ИСПОЛЬЗУЙТЕ багажную сетку, если на ней имеются видимые надрывы, повреждения или следы износа.

Мультимедийная система

Мультимедийная система.....	4-2	Мультимедийный проигрыватель	4-25
Порты: для дополнительных устройств,		Воспроизведение мультимедийных файлов	4-25
USB и iPod®	4-2	Работа в режиме USB	4-26
Антенна.....	4-3	Работа в режиме AUX	4-30
Управление аудиосистемой на рулевом колесе ..	4-4	Bluetooth.....	4-32
Система аудио, видео и навигации (AVH).....	4-5	Подключение устройств Bluetooth.....	4-32
Гарнитура <i>Bluetooth</i> ® Wireless Technology	4-6	Использование аудиоустройства Bluetooth	4-36
Принцип работы аудиосистемы автомобиля	4-7	Подключение мобильного телефона по	
Аудиосистема (без сенсорного экрана)	4-10	Bluetooth	4-39
Расположение элементов системы		eCall (ЭКСТРЕННЫЙ ВЫЗОВ)	4-47
- панель управления.....	4-10	Значки состояния системы.....	4-48
Расположение элементов системы		Спецификации аудиосистемы	4-49
- дистанционное управление на рулевом		USB	4-49
колесе	4-14	Bluetooth	4-50
Включение и выключение системы.....	4-17	Торговые марки	4-51
Выключение и включение дисплея	4-18	Декларация о соответствии	4-52
Ознакомление с основными функциями	4-18	CE RED для ЕС.....	4-52
Радио.....	4-20		
Включение радио	4-20		
Изменение режима радиоприемника.....	4-22		
Scan (сканирование) доступных радиостанций...4-23			
Поиск радиостанций	4-23		
Сохранение радиостанций.....	4-23		
Прослушивание сохраненных радиостанций.....	4-24		

МУЛЬТИМЕДИЙНАЯ СИСТЕМА

i Информация

- Если установить не предусмотренные конструкцией газоразрядные фары, то аудиосистема и электронные приборы транспортного средства могут работать со сбоями.
- Не допускайте попадания на элементы салона таких химических веществ, как духи, косметическое масло, солнцезащитный крем, средство для чистки рук и освежитель воздуха, поскольку они могут привести к повреждению или обесцвечиванию поверхности.

Порты: для дополнительных устройств, USB и iPod®



Для подключения аудиоустройств может использоваться порт USB или iPod®.

i Информация

При подключении портативных аудиоустройств к розетке во время воспроизведения возможно возникновение шумов. В этом случае используйте источник питания портативного аудиоустройства.

* iPod® является зарегистрированным товарным знаком Apple Inc.

Антенна

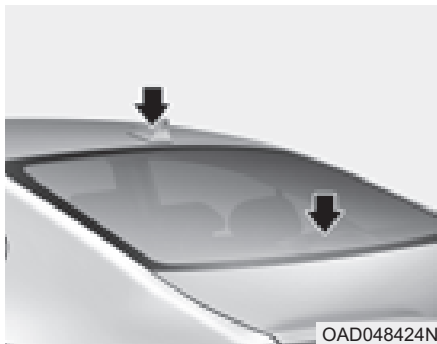

Антенна "акулий плавник" (1) (при наличии)

Антенна "акулий плавник" принимает передаваемые данные. (например: сигнал GPS и DAB)

Антенна на стекле (2)

Для получения сигналов обоих диапазонов (AM и FM) используется антенна на крыше.

К СВЕДЕНИЮ

- Для предотвращения повреждения антенны на заднем стекле недопустимо использовать для очистки стекла острые инструменты или абразивные очистители. Очистка внутренней поверхности заднего стекла должна производиться с помощью мягкой ткани.
 - При размещении на внутренней поверхности заднего стекла наклеек следует принять меры предосторожности, чтобы не повредить антенну на заднем стекле.
 - Избегайте нанесения металлических покрытий (таких, как никель, кадмий и т. п.). Они могут оказывать отрицательное влияние на приём сигналов передач в диапазонах AM и FM.
 - Не следует использовать острый инструмент в непосредственной близости от антенны на заднем стекле.
- Тонировка заднего стекла может препятствовать надлежащему функционированию антенны.

Управление аудиосистемой на рулевом колесе (при наличии)

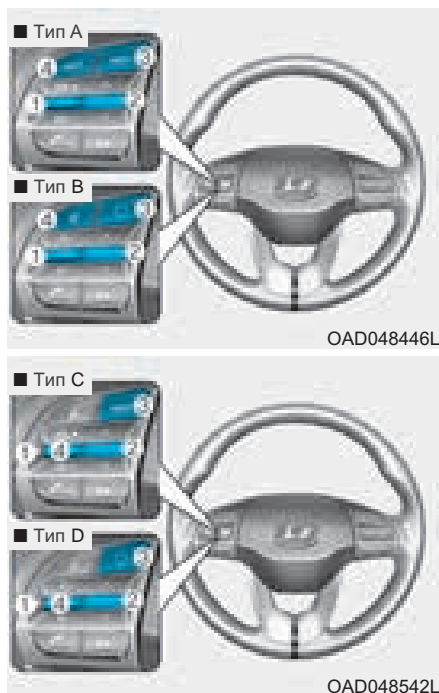

Для Вашего удобства на рулевом колесе установлены переключатели управления аудиосистемой.

К СВЕДЕНИЮ

Не управляйте разными кнопками дистанционного управления аудиосистемой одновременно.

ГРОМКОСТЬ (VOL +/-) (1)

- OLUME вверх для увеличения громкости.
- Сместите переключатель VOLUME вниз для уменьшения громкости.

Кнопка "SEEK/PRESET (∧/∨)" (ПОИСК/ПРЕДВАРИТЕЛЬНАЯ НАСТРОЙКА) (2)

При перемещении вверх и удерживании в течение 0,8 с или более переключателя SEEK/PRESET (поиск/предварительная настройка) будут использоваться следующие режимы.

Режим "RADIO" (радиоприемник)

Работает как переключатель выбора "AUTO SEEK" (АВТОМАТИЧЕСКИЙ ПОИСК). Поиск будет продолжаться до отпущения кнопки.

Режим "MEDIA" (носитель)

Работает как кнопка "FF/REW" (ПЕРЕМОТКА ВПЕРЕД/НАЗАД). При перемещении вверх или вниз переключателя "SEEK/PRESET" (предварительная настройка) будут использоваться следующие режимы.

Режим "RADIO" (радиоприемник)

Будет работать как переключатель "PRESET STATION UP/DOWN" (предварительно настроенная станция, вверх/вниз).

Режим "MEDIA" (носитель)

Будет работать как переключатель "TRACK UP/DOWN" (следующая/предыдущая запись).

MODE (РЕЖИМ) (⊙) (3)

Нажмите кнопку MODE (режим), чтобы выбрать радио, XM, AUX (вспомогательный источник).

MUTE (ВЫКЛЮЧЕНИЕ ЗВУКА) (M) (4)

- Нажмите кнопку, чтобы выключить звук.
- Для включения звука нажмите кнопку еще раз.

Информация

Подробное описание кнопок управления аудиосистемой приведено далее в этой главе.

Система аудио, видео и навигации (AVN) (при наличии)

Подробная информация относительно системы AVN приводится в поставляемой отдельно инструкции по эксплуатации.

Гарнитура *Bluetooth*[®] *Wireless Technology* (при наличии)



OAD048447N



OAD045430

Вы можете пользоваться телефоном по беспроводной связи с применением технологии *Bluetooth*[®] *Wireless Technology*.

- (1) Кнопка "звонок и прием вызова"
- (2) Кнопка "завершить звонок"
- (3) Микрофон

- **Аудиосистема:** подробная информация приводится в разделе "Аудиосистема" в этой главе.
- **Аудиовизуальное устройство с навигацией:** подробная информация об устройстве громкой связи на основе *Bluetooth*[®] приводится в руководстве, поставляемом отдельно.

Принцип работы аудиосистемы автомобиля

Прием радиосигналов FM-диапазона

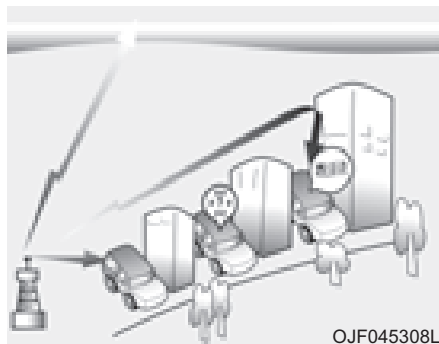

AM и FM радиосигналы передаются с высотных радиопередатчиков, расположенных вокруг города. Они улавливаются радиоантенной Вашего автомобиля. Затем этот сигнал передается радио в динамики автомобиля. Когда автомобиля достигает сильный радиосигнал высокочастотная конструкция аудиосистемы обеспечивает наилучшее возможное качество воспроизведения.

Однако в некоторых случаях сигнал, поступающий к автомобилю может быть слабым и нечетким.

Это может быть обусловлено такими факторами, как расстояние до радиостанции, близость других радиостанций с сильным источником сигнала или наличие зданий, мостов и других крупных конструкций в зоне приема сигнала.

Прием в диапазоне AM (средние волны, длинные волны)

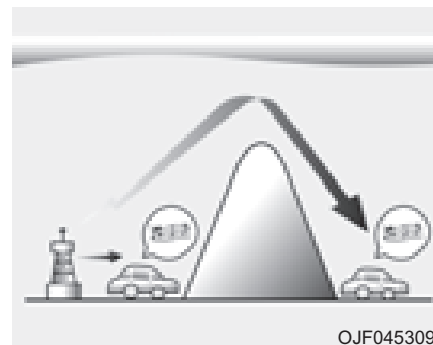

Сигнал AM передается на большее расстояние, чем сигнал FM. Это происходит потому, что радиоволны в диапазоне AM передаются на низких частотах. Эти длинные, низкие радиочастотные волны могут огибать Землю, а не распространяться по прямой в атмосфере. Кроме того они огибают препятствия и поэтому обеспечивают лучшее покрытие сигнала.

Радиостанция FM-диапазона

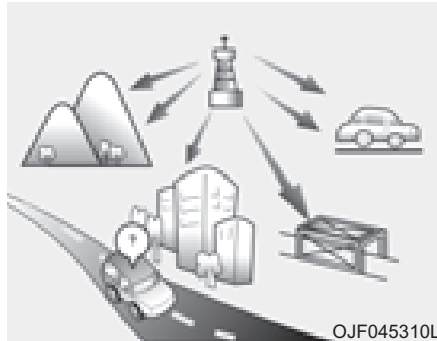

FM сигнал передается на высоких частотах и не искривляется, проходя вдоль поверхности Земли. Поэтому FM сигнал обычно начинает затухать на коротком расстоянии от радиопередающей станции. Кроме того FM сигналы легко нарушаются зданиями, горами и другими препятствиями. Это может привести к определенным состояниям при воспроизведении звука, которые могут выглядеть как неисправность радио. Указанные ниже состояния являются нормальными и не указывают на неисправность радио.

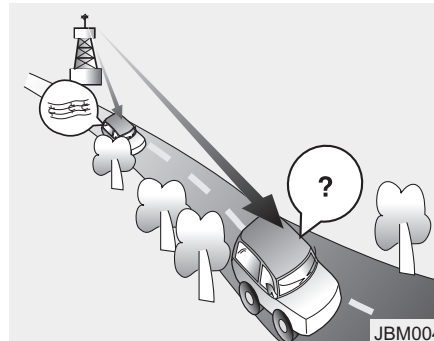

- Затухание сигнала - по мере удаления автомобиля от радиопередающей станции сигнал будет ослабевать и звук начнет затухать. В таких случаях мы предлагаем выбрать другую, более мощную станцию.
- Искажения/помехи - слабые FM сигналы или крупные препятствия между передатчиком и Вашим радио могут мешать сигналу, вызывая шумовые помехи или искажения. Снижая уровень помех можно уменьшить этот эффект до устранения нарушений.

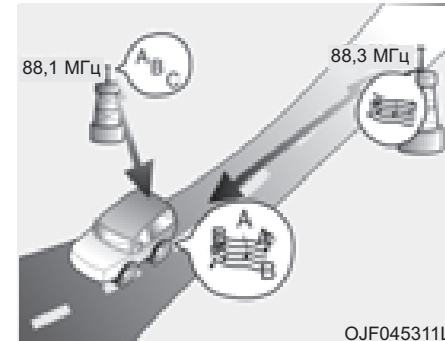

- Переключение станции - по мере того, как сигнал FM ослабевает, может начать воспроизводиться другой, более сильный сигнал на частоте, ближайшей к установленной. Это происходит потому, что радио рассчитано на фиксацию на наиболее чистом сигнале. Если это происходит, выберите другую станцию с более сильным сигналом.

- Взаимопогашение с нескольких направлений - радиосигнал принимается с нескольких направлений, что может вызвать искажение или дрожание звука. Это может быть вызвано приемом прямого и отраженного сигнала одной и той же станции или сигналами от двух станций с близкими частотами. Если это происходит, выберите другую станцию до устранения указанного состояния.

Использование мобильного телефона или рации

При использовании мобильного телефона внутри транспортного средства могут возникать помехи для работы аудиосистемы. Это не означает неисправность аудиосистемы. В этом случае следует использовать мобильный телефон, находясь как можно дальше от аудиоустройства.

К СВЕДЕНИЮ

При использовании в транспортном средстве систем связи, таких как мобильный телефон или рация, должна быть установлена отдельная внешняя антенна. Если мобильный телефон или рация используются только с внутренней антенной, они могут создавать помехи, препятствующие нормальной работе электрической системы транспортного средства.



ОСТОРОЖНО

Недопустимо использовать мобильный телефон во время движения. Для использования мобильного телефона необходимо остановить транспортное средство в безопасном месте.

АУДИОСИСТЕМА (БЕЗ СЕНСОРНОГО ЭКРАНА)

Расположение элементов системы — панель управления

■ Тип А



(1) Кнопка RADIO

- Нажать для отображения окна выбора режима радиоприемника.
- После отображения окна выбора повернуть ручку [TUNE] для выбора требуемого режима и нажать на ручку.
- Если всплывающее окно режима не отображается в [MENU/CLOCK] ► **Mode popup**, для изменения режима следует нажать кнопку [RADIO] на панели управления. При каждом нажатии кнопки [RADIO] на панели управления производится последовательное переключение между режимами FM ► AM.

(2) Кнопка MEDIA

- Нажать для отображения окна выбора режима мультимедиа.
- После отображения окна выбора повернуть ручку [TUNE] для выбора требуемого режима и нажать на ручку.
- Если всплывающее окно режима не отображается в [MENU/CLOCK] ► **Mode popup**, для изменения режима следует нажать кнопку [MEDIA] на панели управления. При каждом нажатии кнопки [MEDIA] на панели управления производится последовательное переключение между режимами USB ► AUX.

(3) Кнопка FAV

- При прослушивании радио нажать для переключения на следующую страницу со списком настроенных станций.

(4) Кнопка POWER и ручка VOL

- Нажать для включения или выключения системы.
- Вращать влево или вправо для изменения громкости звука системы.

(5) Кнопка SEEK/TRACK

- Изменение станции/композиции/файла (за исключением режима AUX).

* Фактический внешний вид устройства может отличаться от показанного на рисунке.

■ Тип А



- При прослушивании радио нажать и удерживать для поиска станции.
 - При прослушивании мультимедийных файлов нажать и удерживать для перемотки назад или вперед (за исключением режима AUX).
- (6) Кнопка MENU или CLOCK**
- Нажать для перехода на экран меню текущего режима.
 - Нажать и удерживать для перехода на экрану настройки времени.
- (7) Ручка TUNE, кнопки FILE и ENTER**
- Для настройки частоты повернуть при прослушивании радио.
 - При воспроизведении мультимедиа повернуть для поиска дорожки или файла (за исключением режима AUX).
 - Во время поиска нажать для выбора текущей дорожки или файла.
- (8) Пронумерованные кнопки (1 RPT — 4 BACK)**
- При прослушивании радио нажать для включения сохраненной радиостанции.
 - При прослушивании радио нажать и удерживать для сохранения текущей радиостанции в качестве предварительной установки.
 - В звуковом режиме USB нажать кнопку [1 RPT] для изменения режима повторного воспроизведения. Нажать кнопку [2 SHFL] для изменения режима воспроизведения в случайном порядке.
 - Нажать кнопку [4 BACK] для возврата на предыдущий экран (за исключением списка настроенных радиостанций).

✳ Фактический внешний вид устройства может отличаться от показанного на рисунке.

■ Тип В



(с Bluetooth® Wireless Technology)

(1) Кнопка **AUDIO**

- Нажать для отображения окна выбора режим мультимедиа или радиоприемника.
- После отображения окна выбора повернуть ручку **[TUNE]** для выбора требуемого режима и нажать на ручку.
- Если всплывающее окно режима не отображается в **[MENU/CLOCK]** ► **Mode popup**, для изменения режима следует нажать кнопку **[AUDIO]** на панели управления. При каждом нажатии кнопки **[AUDIO]** на панели управления производится последовательное переключение между режимами ► мультимедиа или радиоприемника.

※ Фактический внешний вид устройства может отличаться от показанного на рисунке.

(2) Кнопка **PHONE**

- Нажать для подключения мобильного телефона с помощью Bluetooth.
- При наличии соединения с телефоном посредством Bluetooth следует нажать кнопку для открытия меню телефона Bluetooth.

(3) Кнопка **FAV**

- При прослушивании радио нажать для переключения на следующую страницу со списком настроенных станций.

(4) Кнопка **POWER** и ручка **VOL**

- Нажать для включения или выключения системы.
- Вращать влево или вправо для изменения громкости звука системы.

(5) Кнопка **SEEK/TRACK**

- Изменение станции/композиции/файла (за исключением режима AUX).
- При прослушивании радио нажать и удерживать для поиска станции.
- Прослушивая мультимедийные файлы, нажмите и удерживайте для перемотки назад или вперед (за исключением режима AUX и Bluetooth аудио).

■ Тип В



(с Bluetooth® Wireless Technology)

(6) Кнопка MENU или CLOCK

- Нажать для перехода на экран меню текущего режима.
- Нажать и удерживать для перехода на экран настройки времени.

(7) Ручка TUNE, кнопки FILE и ENTER

- Для настройки частоты повернуть ручку TUNE.
- Прослушивая мультимедийный файл, поверните ручку TUNE для поиска композиции/файла (за исключением режима AUX и Bluetooth аудио).
- Во время поиска нажать кнопку FILE для выбора текущей дорожки или файла.

(8) Пронумерованные кнопки (1 RPT — 4 BACK)

- При прослушивании радио нажать кнопку [1 RPT] для включения сохраненной радиостанции.
- При прослушивании радио нажать и удерживать кнопку [2 SHFL] для сохранения текущей радиостанции в качестве предварительной установки.

- В звуковом режиме USB или Bluetooth нажать кнопку [1 RPT] для изменения режима повторного воспроизведения. Нажать кнопку [2 SHFL] для изменения режима воспроизведения в случайном порядке.
- Нажать кнопку [4 BACK] для возврата на предыдущий экран (за исключением списка настроенных радиостанций).

* Фактический внешний вид устройства может отличаться от показанного на рисунке.

Расположение элементов системы — дистанционное управление на рулевом колесе

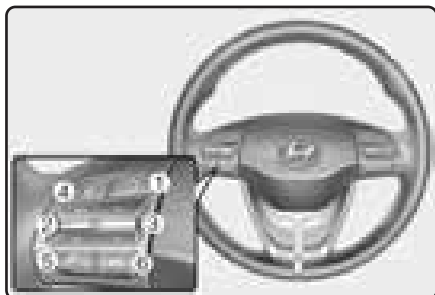
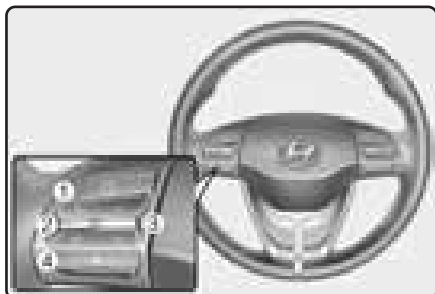

(Для модели с Bluetooth®)

* Фактический внешний вид устройства может отличаться от показанного на рисунке.

(1) Кнопка MODE

- Нажать для переключения между режимами радио и мультимедиа.

(2) Регулятор громкости

- Нажать вверх или вниз для регулировки громкости.

(3) Переключатель вверх-вниз

- Изменение станции/композиции/файла (за исключением режима AUX).
 - При прослушивании радио нажать для прослушивания предыдущей или следующей сохраненной радиостанции.
 - При прослушивании радио нажать и удерживать для поиска станции.
 - Прослушивая мультимедийные файлы, нажмите и удерживайте для перемотки назад или вперед (за* исключением режима AUX и Bluetooth аудио).
- (при наличии)

(4) Кнопка MUTE

- Нажать для отключения и включения звука системы.
- Во время телефонного вызова нажать для выключения или включения микрофона.
- При воспроизведении мультимедиа нажать для включения паузы или возобновления воспроизведения.

(5) Кнопка вызова/приема звонка (при наличии)

- Нажать для подключения мобильного телефона с помощью Bluetooth.
- После подключения телефона посредством Bluetooth нажать кнопку для доступа к журналу вызовов. Нажать и удерживать, чтобы набрать последний набранный телефонный номер. При поступающем звонке нажать кнопку, чтобы принять вызов.

- Во время вызова нажать для переключения между активным и удерживаемым вызовами. Нажать и удерживать для переключения вызова между системой автомобиля и мобильным телефоном.

(6) Кнопка завершения звонка (при наличии)



ОСТОРОЖНО

- При управлении автомобилем

- Недопустимо использовать систему во время управления автомобилем. Отвлечение внимания во время управления транспортным средством может привести к потере управления, следствием чего может стать дорожно-транспортное происшествие, травма и смерть. Основной обязанностью водителя является безопасное и правомерное управление транспортным средством.

Во время управления транспортным средством не следует использовать портативные устройства, оборудование или системы автомобиля, которые могут отвлекать внимание водителя.

- Следует стараться не смотреть на экран при управлении транспортным средством. Отвлечение во время управления транспортным средством может привести к дорожно-транспортному происшествию. Перед использованием функций, требующих от водителя несколько действий, необходимо остановить транспортное средство в безопасном месте.
- Перед использованием мобильного телефона необходимо остановить транспортное средство.

Использование мобильного телефона во время управления автомобилем может привести к дорожно-транспортному происшествию. В случае необходимости для выполнения вызовов следует использовать функцию громкой связи Bluetooth и стараться говорить как можно меньшее количество времени.

- Не следует делать звук слишком громким, чтобы слышать окружающие звуки. Управление автомобилем без возможности слышать окружающие звуки может привести к дорожно-транспортному происшествию. Прослушивание с высокой громкостью звука в течение длительного периода времени может привести к повреждению органов слуха.



ОСТОРОЖНО

- Обращение с системой

- Запрещается разбирать или модифицировать систему. Это может привести к дорожно-транспортному происшествию, пожару или поражению электрическим током.
- Не допускается попадание жидкостей и посторонних веществ в систему. Попадание жидкостей и посторонних веществ может привести к образованию токсичных газов, возгоранию и сбою системы.
- Если система не функционирует надлежащим образом, если не слышен звук или не светится дисплей, использование системы должно быть прекращено. Эксплуатация неисправной системы может привести к пожару, поражению электрическим током и сбою системы.

- Запрещается прикасаться к антенне во время грозы, так как это может привести к поражению электрическим током в случае удара молнии.



Информация

- Об эксплуатации системы

- Систему следует использовать при работающем двигателе. Длительное использование системы при остановленном двигателе может привести к разрядке аккумуляторной батареи.
- Недопустимо устанавливать неодобренные изделия. Неодобренные изделия могут привести к возникновению ошибки при использовании системы. Системные ошибки, вызванные установкой сторонних изделий, не являются гарантийным случаем.



Информация

- Обращение с системой

- Недопустимо нажимать на экран системы слишком сильно. Слишком сильное нажатие на экран может привести к повреждению ЖК-дисплея или сенсорной панели.
- Для очистки экрана и кнопочной панели следует остановить двигатель и использовать мягкую сухую ткань. Протирание экрана или кнопок грубой тканью, а также использование растворов (спирта, бензина, растворителя и т. п.), может привести к образованию царапин на поверхности или химическим повреждениям.
- При установке жидкого освежителя воздуха на сопла системы вентиляции и отопления салона их поверхность может деформироваться проходящим воздухом.

- При необходимости изменения положения установленного устройства следует обратиться к продавцу или в центр технического обслуживания. Для установки или разборки устройства необходимо проведение технической экспертизы.

К СВЕДЕНИЮ

- В случае возникновения каких-либо проблем с системой обратитесь в место покупки или к дилеру.
- В электромагнитной обстановке на устройство могут воздействовать шумовые помехи.

Включение и выключение системы

Для включения системы необходимо запустить двигатель.

- Если не требуется использование системы во время управления автомобилем, ее можно выключить кнопкой **[POWER]** на панели управления. Для включения системы необходимо еще раз нажать кнопку **[POWER]**.

Система выключается при остановке двигателя (режим ACC выкл).

- При повторном включении системы предыдущий режим и настройки остаются активными.

ОСТОРОЖНО

- Во время движения некоторые функции могут быть отключены из соображений безопасности. Они будут активны только после остановки транспортного средства. Следует остановить транспортное средство в безопасном месте, прежде чем использовать их.
- Если система не функционирует надлежащим образом, если не слышен звук или не светится дисплей, использование системы должно быть прекращено. Эксплуатация неисправной системы может привести к пожару, поражению электрическим током и сбою системы.

i Информация

Систему можно включить только при включении зажигания или режима «ACC». Продолжительное использование системы при остановленном двигателе приводит к разрядке АКБ. Если планируется длительное использование системы, следует запустить двигатель.

Выключение и включение дисплея

Для предотвращения бликов экран можно отключить. Экран можно отключить только во время работы системы.

1. Нажать кнопку **[MENU/CLOCK]** на панели управления.
2. После отображения окна выбора параметров повернуть ручку **[TUNE]** для выбора **Display off** (дисплей выключен) и нажать на ручку.
 - Для повторного включения экрана следует нажать любую кнопку на панели управления.

Ознакомление с основными функциями

Для выбора элемента меню и изменения настроек следует нажимать пронумерованные кнопки и ручку **[TUNE]** на панели управления.

Выбор элемента меню

Пронумерованные элементы меню

Нажать соответствующую пронумерованную кнопку.



Элементы меню без нумерации

Для выбора нужного элемента меню необходимо вращать ручку [TUNE], затем нажать на нее.



Регулировка настроек

Для изменения значения необходимо вращать ручку [TUNE], затем нажать на ручку для сохранения изменения.

Для увеличения значения необходимо вращать ручку [TUNE] вправо, а для уменьшения значения — вращать ручку [TUNE] влево.



РАДИО

Включение радио

1. Нажать кнопку [RADIO]/[AUDIO] на панели управления.
2. После отображения окна выбора повернуть ручку [TUNE] для выбора требуемого режима радиоприемника и нажать на ручку.

Режим FM/AM



- (1) Текущий режим радиоприемника
- (2) Информация о радиостанции
- (3) Список предварительно настроенных станций

Нажать кнопку [MENU/CLOCK] на панели щитка приборов для получения доступа к указанным ниже параметрам:

- **Autostore (автоматическое сохранение):** сохранение радиостанций в список настроенных станций.
- **Scan (сканирование):** Система выполняет поиск радиостанций с сильным сигналом, затем проигрывает каждую станцию в течение приблизительно пяти секунд.
- **Sound Settings (параметры звука):** можно регулировать настройки звука, такие как место концентрации звука в салоне, а также амплитуда звукового сигнала в зависимости от частотных характеристик.
 - **Position (положение):** выбор места в салоне, в котором будет концентрироваться звук. Выберите «Fade» или «Balance». Для выбора нужного элемента меню поворачивайте ручку [TUNE], затем нажмите на нее. Для концентрирования звука в центре салона автомобиля выберите «Centre» (центр).
 - **Equaliser (эквалайзер):** Регулирование амплитуды звукового сигнала в зависимости от частотных характеристик.
 - **Speed dependent vol. (громкость в зависимости от скорости):** автоматическое регулирование громкости в зависимости от скорости автомобиля. (при наличии)

К СВЕДЕНИЮ

- В зависимости от модели автомобиля доступные параметры могут отличаться.
- Доступные параметры могут отличаться в зависимости от спецификаций аудиосистемы и усилителя.

- **Mode pop up (всплывающее окно режима):** установить режим отображения окна выбора при нажатой кнопке [RADIO]/[AUDIO] на панели управления.
- **Date/Time (дата и время):** редактирование даты и времени на дисплее аудиосистемы.
 - **Set date (задать дату):** установка даты, отображаемой на дисплее системы.
 - **Set time (задать время):** установка времени, отображаемого на дисплее системы.
 - **Time format (формат времени):** выбор 12- или 24-часового формата отображения времени.
 - **Display (Power Off(дисплей питание выключено):** задание отображения часов, когда питание системы выключено.
- **Language (язык):** изменение языка интерфейса.

Режим FM/AM (с RDS)



- (1) Текущий режим радиоприемника
- (2) Информация о радиостанции
- (3) Список предварительно настроенных станций

Нажать кнопку [MENU/CLOCK] на панели щитка приборов для получения доступа к указанным ниже параметрам:

- **Функция информирования о плотности дорожного движения:** Включение и выключение сообщений о дорожном движении. Сообщения и программы принимаются автоматически при их наличии.
- **Autostore (автоматическое сохранение):** сохранение радиостанций в список настроенных станций.

- **Scan (сканирование):** система выполняет поиск радиостанций с сильным сигналом, затем проигрывает каждую станцию в течение приблизительно пяти секунд.
- **Sound Settings (параметры звука):** можно регулировать настройки звука, такие как место концентрации звука в салоне, а также амплитуда звукового сигнала в зависимости от частотных характеристик.
 - **Position (положение):** выбор места в салоне, в котором будет концентрироваться звук. Выберите «Fade» или «Balance». Для выбора нужного элемента меню поворачивайте ручку [TUNE], затем нажмите на нее. Для концентрирования звука в центре салона автомобиля выберите «Centre» (центр).
 - **Equaliser (эквалайзер):** Регулирование амплитуды звукового сигнала в зависимости от частотных характеристик.

- **Speed dependent vol.** (громкость в зависимости от скорости): автоматическое регулирование громкости в зависимости от скорости автомобиля. (при наличии)

К СВЕДЕНИЮ

- В зависимости от модели автомобиля доступные параметры могут отличаться.
- Доступные параметры могут отличаться в зависимости от спецификаций аудиосистемы и усилителя.

• **Mode popup** (всплывающее окно режима): установить режим отображения окна выбора при нажатой кнопке [RADIO]/[AUDIO] на панели управления.

• **Date/Time** (дата и время): редактирование даты и времени на дисплее аудиосистемы.

- **Set date** (задать дату): установка даты, отображаемой на дисплее системы.

- **Set time** (задать время): установка времени, отображаемого на дисплее системы.

- **Time format** (формат времени): выбор 12- или 24-часового формата отображения времени.

- **Display (Power Off)** (дисплей питание выключено): задание отображения часов, когда питание системы выключено.

• **Language** (язык): изменение языка интерфейса.

Изменение режима радиоприемника

1. Нажать кнопку [RADIO]/[AUDIO] на панели управления.

2. После отображения окна выбора повернуть ручку [TUNE] для выбора требуемого режима радиоприемника и нажать на ручку.

• При каждом нажатии кнопки [MODE] на рулевом колесе производится последовательное переключение режима радио FM ► AM.

К СВЕДЕНИЮ

• Если всплывающее окно режима не отображается в [MENU/CLOCK] ► Mode popup, для изменения режима радиоприемника следует нажать кнопку [RADIO]/[AUDIO] на панели управления.

• При каждом нажатии кнопки [RADIO]/[AUDIO] на панели управления производится последовательное переключение диапазонов радиоприемника FM ► AM.

Scan (сканирование) доступных радиостанций

Каждую радиостанцию можно прослушивать в течение нескольких секунд для определения силы сигнала, прежде чем выбрать нужную.

1. При отображении экрана радиоприемника нажать кнопку **[MENU/CLOCK]** на панели управления.
2. После отображения окна выбора параметров повернуть ручку **[TUNE]** для выбора **Scan (сканирование)** и нажать на ручку.
 - Системой будет произведен поиск радиостанций с сильным сигналом, затем воспроизведение каждой станции в течение приблизительно пяти секунд.
3. После нахождения нужной радиостанции следует нажать на ручку **[TUNE]**.
 - Прослушивание выбранной станции может быть продолжено.

Поиск радиостанций

Для поиска предыдущей или следующей радиостанции нажмите кнопку **[\wedge SEEK]/[TRACK \vee]** на панели управления.

- Также кнопку **[\wedge SEEK]/[TRACK \vee]** можно нажать для более быстрого поиска частот. При отпускании кнопки будет автоматически выбрана радиостанция с самым сильным сигналом.

Если точная частота желаемой радиостанции известна, необходимо вращать ручку **[TUNE]** на панели управления для изменения частоты.

Сохранение радиостанций

Любимые радиостанции могут сохраняться и воспроизводиться выбором из списка предварительных установок.

Сохранение текущей радиостанции

При прослушивании радиостанции нажать и удерживать требуемую кнопку с номером на панели управления.

- Текущая радиостанция будет сохранена на выбранной позиции.
- Для сохранения следующей страницы списка настроенных станций следует нажать кнопку **[FAV]**.

К СВЕДЕНИЮ

- В каждом режиме может быть сохранено до 12 радиостанций.
- Если под выбранным номером уже была сохранена радиостанция, она будет заменена на текущую радиостанцию.

Использование функции автоматического сохранения

Может быть произведен поиск местных радиостанций с уверенным приемом. Результат поиска может быть автоматически сохранен в списке настроенных радиостанций.

1. При отображении экрана радиоприемника нажать кнопку **[MENU/CLOCK]** на панели управления.
2. После отображения окна выбора параметров повернуть ручку **[TUNE]** для выбора **Autostore (автоматическое сохранение)** и нажать на ручку.

Прслушивание сохраненных радиостанций

Режим FM/AM

1. Подтвердить пронумерованную кнопку радиостанции, которая будет воспроизводиться.
 - Для просмотра следующей страницы списка настроенных станций следует нажать кнопку **[FAV]**.
2. Нажать нужную пронумерованную кнопку на панели управления.
 - Также для изменения радиостанции можно нажать вверх или вниз переключатель на рулевом колесе.

МУЛЬТИМЕДИЙНЫЙ ПРОИГРЫВАТЕЛЬ

Воспроизведение мультимедийных файлов

Возможно воспроизведение музыкальных файлов, находящихся на различных устройствах хранения, таких как запоминающие устройства USB или смартфоны.

1. Подключить устройство к USB/AUX-порту автомобиля.
 - В зависимости от типа устройства воспроизведение может начаться немедленно после подключения к системе.
2. Нажать кнопку [MEDIA]/[AUDIO] на панели управления.
3. После отображения окна выбора повернуть ручку [TUNE] для выбора требуемого режима и нажать на ручку.

К СВЕДЕНИЮ

- Для включения медиа-плеера следует нажать кнопку [MEDIA]/[AUDIO] на панели управления.
- Также для изменения режима можно многократно нажимать кнопку [MODE] на рулевом колесе.
- Перед подключением и (или) отключением внешних USB-устройств необходимо выключить питание аудиосистемы.
- Если всплывающее окно режима не отображается в [MENU/CLOCK] ► Mode pop-up, для изменения режима в о с п р о и з в е д е н и я мультимедийных файлов следует нажать кнопку [MEDIA]/[AUDIO] на панели управления. При каждом нажатии кнопки [MEDIA]/[AUDIO] на панели управления производится последовательное переключение режима мультимедиа USB ► Bluetooth audio* ► AUX.
- В зависимости от модели и спецификаций автомобиля доступные кнопки, внешний вид и расположение портов USB/AUX может отличаться.
- Не подключайте смартфоны и MP3 устройства несколькими способами одновременно, например с помощью USB, Bluetooth* и AUX. Это может привести к искажению звука и неисправности системы.
- Одновременное включение эквалайзера на подключенном устройстве и аудиосистеме (Tone) может привести к ухудшению качества звука и его искажению вследствие наложения эффектов один на другой. По возможности следует отключать эквалайзер на подключенном устройстве.
- При подключении внешних устройств (AUX) может возникать шум. Если такие устройства не используются, накопители следует отключать.

- Если подключить внешнее устройство (AUX) к гнезду питания, то при его включении возможно возникновение шума. В таких случаях перед использованием следует отсоединять устройство от источника питания.

* при наличии

Работа в режиме USB

Возможно воспроизведение мультимедийных файлов на портативных устройствах, таких как запоминающее устройства USB и MP3-проигрыватели. Перед подключением устройств в режиме USB необходимо проверить совместимость запоминающих устройств USB и спецификации файлов.

Подключить устройство к USB-порту автомобиля.

- Воспроизведение начнется немедленно.
- Нажать кнопку [MEDIA]/[AUDIO] на панели управления для отображения режима окна выбора, повернуть ручку [TUNE] для выбора **USB**, затем нажать на ручку.



- (1) Номер текущего файла и общее количество файлов
- (2) Время воспроизведения
- (3) Сведения о текущей композиции

Нажать кнопку [MENU/CLOCK] на панели щитка приборов для получения доступа к указанным ниже параметрам:

- **List (список):** доступ к списку файлов.
- **Folder List (список папок):** доступ к списку папок.
- **Information (информация):** отображение информации о текущей композиции.
- **Sound Settings (параметры звука):** можно регулировать настройки звука, такие как место концентрации звука в салоне, а также амплитуда звукового сигнала в зависимости от частотных характеристик.
- **Position (положение):** выбор места в салоне, в котором будет концентрироваться звук. Выберите «**Fade**» или «**Balance**». Для выбора нужного элемента меню поворачивайте ручку [TUNE], затем нажмите на нее. Для концентрирования звука в центре салона автомобиля выберите «**Centre**» (центр).

- **Equaliser (эквайзер):** Регулирование амплитуды звукового сигнала в зависимости от частотных характеристик.
- **Speed dependent vol. (громкость в зависимости от скорости):** автоматическое регулирование громкости в зависимости от скорости автомобиля. (при наличии)

К СВЕДЕНИЮ

- **В зависимости от модели автомобиля доступные параметры могут отличаться.**
- **Доступные параметры могут отличаться в зависимости от спецификаций аудиосистемы и усилителя.**

- **Song information (информация о композиции):** при воспроизведении MP3-файлов выбрать информацию для отображения, такую как папка и файл или исполнитель, название и альбом.
- **Mode popup (всплывающее окно режима):** установить режим отображения окна выбора при нажатой кнопке [MEDIA]/[AUDIO] на панели управления.
- **Date/Time (дата и время):** редактирование даты и времени на дисплее аудиосистемы.
 - **Set date (задать дату):** установка даты, отображаемой на дисплее системы.
 - **Set time (задать время):** установка времени, отображаемого на дисплее системы.
 - **Time format (формат времени):** выбор 12- или 24- часового формата отображения времени.

- **Display (Power Off (дисплей (питание выключено)):** задание отображения часов, когда питание системы выключено.
- **Language (язык):** изменение языка интерфейса.

Перемотка назад или вперед

Нажать кнопку [**∧ SEEK**]/[**TRACK √**] на панели управления.

- Также можно воспользоваться переключателем вверх-вниз на рулевом колесе.

Начало воспроизведения с начала

Нажать кнопку [**TRACK √**] на панели управления.

- Также можно нажать вниз переключатель на рулевом колесе.

Воспроизведение предыдущей композиции

Для воспроизведения предыдущей композиции дважды нажать кнопку [**TRACK √**] на панели управления. Для воспроизведения следующей композиции нажать кнопку [**∧ SEEK**] на панели управления.

- Также можно воспользоваться переключателем вверх-вниз на рулевом колесе.

К СВЕДЕНИЮ

Нажать кнопку [**MENU/CLOCK**] на панели управления для отображения окна выбора режима, повернуть ручку [**TUNE**] для поиска требуемой композиции, затем нажать на ручку для воспроизведения файла.

Повторное воспроизведение

Нажать кнопку [**1 RPT**] на панели управления. При каждом нажатии на кнопку режим повторения переключается. На экране будет отображен значок выбранного режима.

Воспроизведение в случайном порядке

Нажать кнопку [**2 SHFL**] на панели управления. При каждом нажатии на кнопку режим случайного воспроизведения включается и выключается. При включении режима случайного воспроизведения на экране отображается соответствующий значок.

Поиск папок

1. Нажать кнопку [MENU/CLOCK] на панели управления.
 2. После отображения окна выбора параметров повернуть ручку [TUNE] для выбора списка папок и нажать на ручку.
 3. Выбрать требуемую папку в списке папок и нажать на ручку [TUNE].
- При этом начинается воспроизведение первой композиции в выбранной папке.

i Информация

- Перед подключением к системе USB-устройства необходимо запустить двигатель автомобиля. Запуск двигателя при подключенном к системе USB-устройстве может привести к его повреждению.
- При подключении или отключении USB-устройства следует учитывать вероятность накопления статического электричества. Разряд статического электричества может привести к неисправности системы.
- Следует соблюдать осторожность, чтобы части тела и другие предметы не соприкасались с USB-портом. Это может привести к несчастному случаю и неисправности системы.
- Не следует многократно подключать и отключать USB-разъем в течение короткого промежутка времени. Это может привести к возникновению ошибки или неисправности системы.
- Не следует использовать USB-устройство для каких-либо иных целей кроме воспроизведения файлов. Использование USB-разъема для зарядки устройств и обогрева может привести к ухудшению производительности и неисправности системы.

К СВЕДЕНИЮ

- При подключении запоминающего устройства USB не следует использовать удлинительные кабели. Подключение устройства должно производиться непосредственно к USB-порту. При подключении устройств через USB-концентратор или удлинитель они могут быть не распознаны.
- Вставлять USB-разъем в USB-порт необходимо до упора. В противном случае может возникнуть ошибка связи.
- При отключении запоминающего устройства USB звук может быть искаженным.
- Системой могут воспроизводиться только файлы стандартного формата.

- Следующие типы USB-устройств могут быть не распознаны и не работать должным образом:
 - зашифрованные MP3-проигрыватели
 - USB-устройства, которые не распознаются в качестве съемных дисков
- USB-устройство может не распознаваться ввиду плохого состояния.
- Некоторые USB-устройства могут быть не совместимы с аудиосистемой.
- В зависимости от типа, вместимости и формата файлов на USB-устройстве, время распознавания устройства может быть более длительным.
- Отображение изображений и воспроизведение видео не поддерживаются.

Работа в режиме AUX

Вы можете прослушивать музыкальные композиции через колонки автомобиля, подключая внешние устройства, такие как смартфоны и плееры MP3.

Подключите внешнее устройство к порту AUX автомобиля с помощью кабеля AUX.

- Режим AUX запускается автоматически, а динамиками автомобиля воспроизводится звук.
- Если внешнее устройство уже подключено к системе, нажимать кнопку **[MEDIA]/[AUDIO]** до тех пор, пока не будет выбран режим AUX.



Нажать кнопку **[MENU/CLOCK]** на панели щитка приборов для получения доступа к указанным ниже параметрам:

- **Sound Settings (параметры звука):** можно регулировать настройки звука, такие как место концентрации звука в салоне, а также амплитуда звукового сигнала в зависимости от частотных характеристик.
 - **Position (положение):** выбор места в салоне, в котором будет концентрироваться звук. Выберите «**Fade**» или «**Balance**». Для выбора нужного элемента меню поворачивайте ручку **[TUNE]**, затем нажмите на нее. Для концентрирования звука в центре салона автомобиля выберите «**Centre**» (центр).

- **Equaliser (эквалайзер):** Регулирование амплитуды звукового сигнала в зависимости от частотных характеристик.
- **Speed dependent vol. (громкость в зависимости от скорости):** автоматическое регулирование громкости в зависимости от скорости автомобиля. (при наличии)

К СВЕДЕНИЮ

- В зависимости от модели автомобиля доступные параметры могут отличаться.
- Доступные параметры могут отличаться в зависимости от спецификаций аудиосистемы и усилителя.

- **Mode popup (всплывающее окно режима):** установить режим отображения окна выбора при нажатой кнопке [RADIO]/[MEDIA] на панели управления.
- **Date/Time (дата и время):** редактирование даты и времени на дисплее аудиосистемы.
 - **Set date (задать дату):** установка даты, отображаемой на дисплее системы.
 - **Set time (задать время):** установка времени, отображаемого на дисплее системы.
 - **Time format (формат времени):** выбор 12- или 24-часового формата отображения времени.
 - **Display (Power Off(дисплей питание выключено):** задание отображения часов, когда питание системы выключено.
- **Language (язык):** изменение языка интерфейса.

К СВЕДЕНИЮ

- Поскольку в режиме AUX система функционирует в качестве устройства воспроизведения внешнего устройства, вы не можете использовать органы управления, за исключением регулировки громкости. Для управления воспроизведением используйте элементы управления внешнего устройства.
- Громкость в режиме AUX регулируется отдельно от других режимов.
- В зависимости от типа устройства, использование внешнего устройства с подключенным кабелем питания может привести к искажению звука.
- Если кабель AUX подключен к системе без внешнего устройства, звук воспроизведения может быть искажен. Если внешнее устройство не подключено, отключайте кабель AUX от порта AUX.

BLUETOOTH (при наличии)

Подключение устройств Bluetooth

Bluetooth — это технология беспроводной связи малого радиуса действия. Технология Bluetooth позволяет подключать находящиеся поблизости мобильные устройства для беспроводного обмена данными между ними. Таким образом устройства можно использовать более эффективно.

Для использования функции Bluetooth сперва необходимо подключить устройство с поддержкой технологии Bluetooth, такое как мобильный телефон или MP3-проигрыватель, к системе. Следует убедиться, что подключаемым устройством поддерживается технология Bluetooth.

ОСТОРОЖНО

Перед подключением устройств Bluetooth припаркуйте транспортное средство в безопасном месте. Отвлечение во время управления автомобилем может привести к травме или смерти.

К СВЕДЕНИЮ

- На данной системе можно использовать только функции громкой связи Bluetooth и аудиосистемы. На подключаемом мобильном устройстве должны поддерживаться обе эти функции.
- Некоторые устройства Bluetooth могут стать причиной отказа в работе аудиосистемы или образования электромагнитных помех. В этом случае проблема может быть решена перемещением устройства в другое место.
- На некоторых устройствах Bluetooth или мобильных телефонах могут быть недоступны не все функции.
- В случае нестабильной работы системы вследствие ошибки связи Bluetooth между автомобилем и устройством следует удалить сопряженные устройства и выполнить их повторное подключение.

- Если соединение Bluetooth нестабильно, необходимо выполнить указанные ниже действия.

1. Выключить, затем снова включить Bluetooth на устройстве. После этого снова подключить устройство.
 2. Выключить, затем снова включить устройство. После этого снова подключить его.
 3. Извлечь батарею из устройства, затем вставить ее обратно. Включить и снова подключить устройство.
 4. Удалить сопряжение Bluetooth в системе и на устройстве, затем снова выполнить подключение.
- Если функция Bluetooth на устройстве отключена, его подключение невозможно. Следует убедиться, что функция Bluetooth на устройстве включена.

Сопряжение устройств с системой

При подключении Bluetooth сначала необходимо выполнить сопряжение с системой, чтобы добавить устройство в список устройств Bluetooth. Возможна регистрация до пяти устройств.

1. Нажать кнопку [PHONE] на панели управления, затем выбрать **Phone settings (настройки телефона) ► Add new device (добавить новое устройство)**.
 - При первом подключении устройства к системе или при отсутствии подключенных устройств также можно нажать кнопку вызова и приема на рулевом колесе.
2. На мобильном устройстве Bluetooth, которое будет подключено, включить Bluetooth, затем найти и выбрать систему автомобиля.
 - Проверить название системы Bluetooth, которое отображается во всплывающем окне новой регистрации на экране системы.

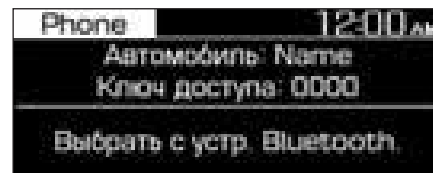

3. Ввести или подтвердить пароль для подтверждения соединения.
 - Если на экране устройства Bluetooth отображается экран ввода пароля, следует ввести пароль «0000», который отображается на экране системы.
 - Если на экране устройства Bluetooth отображается 6-значный пароль, необходимо убедиться в соответствии пароля на устройстве Bluetooth с паролем на экране системы, затем подтвердить подключение на устройстве.

К СВЕДЕНИЮ

- Изображение в данном руководстве приводится только для справки. См. точное наименование автомобиля и устройства Bluetooth на экране системы.
- Пароль по умолчанию «0000».
- После предоставления доступа системе для подключения к устройству может потребоваться некоторое время. После выполнения подключения в верхней правой части экрана отображается значок состояния подключения Bluetooth.
- Параметры разрешений доступны для редактирования в меню настроек Bluetooth мобильного телефона. Для дополнительной информации см. руководство пользователя мобильного телефона.
- Для регистрации нового устройства должны быть повторены шаги с 1 по 3.
- При включении функции автоматического подключения Bluetooth во время нахождения рядом с автомобилем при работающем двигателе телефонный разговор может перейти в режим громкой связи. Если автоматическое подключение системы к устройству не требуется, следует выключить Bluetooth на устройстве.
- При подключении к системе Bluetooth аккумуляторная батарея устройства может разрядиться быстрее.

Подключение сопряженного устройства

Для использования устройства Bluetooth в системе необходимо подключить сопряженное устройство к системе. К системе может быть одновременно подключено не более одного устройства.

1. Нажать кнопку **[PHONE]** на панели управления, затем выбрать **Phone settings (настройки телефона) Paired devices (сопряженные устройства)**.
 - Если устройство не подключено, нажать кнопку вызова и приема на рулевом колесе.
2. Вращать ручку **[TUNE]** для выбора устройство для подключения, затем нажать на ручку.
 - Если к системе уже подключено другое устройство, его необходимо отключить. Выбрать подключенное устройство для отключения.

К СВЕДЕНИЮ

- В случае завершения соединения вследствие покидания устройством зоны подключения или возникновения ошибки соединение будет автоматически возобновлено, когда устройство вернется в зону подключения или при устранении ошибки.
- В зависимости от приоритета автоматического подключения, подключение может занять некоторое время.

Отсоединение устройства

Если использование устройства Bluetooth больше не требуется или должно быть подключено другое устройство, необходимо отключить подключенное в данный момент устройство.

1. Нажать кнопку [PHONE] на панели управления, затем выбрать **Phone settings (настройки телефона) ► Paired devices (сопряженные устройства)**.
2. Вращая ручку [TUNE] выбрать подключенное в данный момент устройство и нажать на ручку.
3. Нажать кнопку [1 RPT] для выбора «Yes» (да).

Удаление сопряженных устройств

Если больше не требуется сопряжение устройства Bluetooth или необходимо подключить новое устройство, когда список подключенных устройств полон, следует удалить сопряженные устройства.

1. Нажать кнопку [PHONE] на панели управления, затем выбрать **Phone settings (настройки телефона) ► Delete devices (удалить устройства)**.
2. Вращать ручку [TUNE] для выбора устройства для удаления, затем нажать на ручку.
3. Нажать кнопку [1 RPT] для выбора «Yes» (да).

К СВЕДЕНИЮ

- При удалении сопряженного устройства также удаляются сохраненные в системе журнал вызовов и контакты.
- Для последующего подключения удаленного устройства необходимо выполнить сопряжение.

Использование аудиоустройства Bluetooth

Воспроизведение находящихся в памяти аудиоустройства музыкальных файлов через динамики автомобиля.

1. Нажать кнопку [MEDIA]/[AUDIO] на панели управления.
2. После отображения окна выбора повернуть ручку [TUNE] для выбора аудио Bluetooth и нажать на ручку.



- (1) Сведения о текущей композиции

Нажать кнопку [MENU/CLOCK] на панели щитка приборов для получения доступа к указанным ниже параметрам:

- **Sound Settings (параметры звука):** можно регулировать настройки звука, такие как место концентрации звука в салоне, а также амплитуда звукового сигнала в зависимости от частотных характеристик.
 - **Position (положение):** выбор места в салоне, в котором будет концентрироваться звук. Выберите «Fade» или «Balance». Для выбора нужного элемента меню поворачивайте ручку [TUNE], затем нажмите на нее. Для концентрирования звука в центре салона автомобиля выберите «Centre» (центр).
 - **Equaliser (эквалайзер):** Регулирование амплитуды звукового сигнала в зависимости от частотных характеристик.
 - **Speed dependent vol. (громкость в зависимости от скорости):** автоматическое регулирование громкости в зависимости от скорости автомобиля.

К СВЕДЕНИЮ

- В зависимости от модели автомобиля доступные параметры могут отличаться.
 - Доступные параметры могут отличаться в зависимости от спецификаций аудиосистемы и усилителя.
 - **Mode popup (всплывающее окно режима):** установить режим отображения окна выбора при нажатой кнопке [MEDIA]/[AUDIO] на панели управления.
 - **Date/Time (дата и время):** редактирование даты и времени на дисплее аудиосистемы.
 - **Set date (задать дату):** установка даты, отображаемой на дисплее системы.
 - **Set time (задать время):** установка времени, отображаемого на дисплее системы.
 - **Time format (формат времени):** выбор 12- или 24-часового формата отображения времени.
 - **Display (Power Off (дисплей питание выключено):** задание отображения часов, когда питание системы выключено.
 - **Language (язык):** изменение языка интерфейса.
- Пауза и возобновление воспроизведения**
- Для приостановки воспроизведения нажать на ручку [TUNE] на панели управления. Для возобновления воспроизведения повторно необходимо еще раз нажать на ручку [TUNE].
- Также можно нажать на кнопку «Mute» (отключение звука) на дистанционном управлении на рулевом колесе.
- Начало воспроизведения с начала**
- Нажать кнопку [TRACK √] на панели управления.
- Также можно нажать вниз переключатель на рулевом колесе.

Воспроизведение предыдущей композиции

Для воспроизведения предыдущей композиции дважды нажать кнопку [TRACK ↵] на панели управления. Для воспроизведения следующей композиции нажать кнопку [SEEK] на панели управления.

- Также можно воспользоваться переключателем вверх-вниз на рулевом колесе.

К СВЕДЕНИЮ

В зависимости от подключенного устройства Bluetooth или мобильного телефона, функция воспроизведения предыдущей/следующей композиции может быть недоступна.

Повторное воспроизведение

Нажать кнопку [1 RPT] на панели управления. При каждом нажатии на кнопку режим повторения переключается. На экране будет отображен значок выбранного режима.

Воспроизведение в случайном порядке

Нажать кнопку [2 SHFL] на панели управления. При каждом нажатии на кнопку режим случайного воспроизведения включается и выключается. При включении режима случайного воспроизведения на экране отображается соответствующий значок.

К СВЕДЕНИЮ

- Элементы управления могут отличаться, в зависимости от подключенного устройства Bluetooth, мобильного телефона или музыкального плеера.
- Поток воспроизведения на некоторых музыкальных плеерах может быть недоступно.
- На некоторых устройствах Bluetooth или мобильных телефонах могут быть недоступны не все функции.
- Если телефон с Bluetooth используется для воспроизведения музыки, при входящем или исходящем вызове воспроизведение будет остановлено.
- Прием входящего вызова или совершение исходящих вызовов во время воспроизведения в режиме Bluetooth может привести к звуковым помехам.

- На некоторых моделях мобильных телефонов при использовании режима Bluetooth во время воспроизведения музыки через подключение Bluetooth воспроизведение может не возобновляться автоматически после завершения вызова.
- На некоторых мобильных телефонах при переключении дорожек во время воспроизведения в режиме Bluetooth вероятно возникновение «хлопающего» звука.
- В режиме воспроизведения музыки по Bluetooth функция перемотки назад или вперед не поддерживается.
- В режиме воспроизведения музыки по Bluetooth функция списка воспроизведения не поддерживается.
- При отключении устройства Bluetooth режим воспроизведения музыки по Bluetooth будет выключен.

Подключение мобильного телефона по Bluetooth

Технологию Bluetooth можно использовать для громкой связи. Встроенные в автомобиль микрофон и динамики позволяют использовать функцию громкой связи, которая обеспечивает удобство и безопасность во время управления транспортным средством. При этом на экране системы отображается информация о вызове.



ОСТОРОЖНО

- Перед подключением устройств Bluetooth следует остановить автомобиль в безопасном месте. Отвлечение во время управления автомобилем может привести к травме или смерти.

- Запрещается производить набор номера телефона и пользоваться мобильным телефоном при управлении автомобилем. Использование мобильного телефона может отвлекать внимание водителя, в результате чего способность распознать угрожающие ситуации, а также возможность справиться с непредвиденными ситуациями может ухудшиться, что может стать причиной дорожно-транспортного происшествия. В случае необходимости для выполнения вызовов следует использовать функцию громкой связи Bluetooth и стараться говорить как можно меньше количество времени.

К СВЕДЕНИЮ

- Если подключенный мобильный телефон отсутствует, перейти на экран мобильного телефона невозможно. Для использования функции телефона с поддержкой Bluetooth мобильный телефон должен быть подключен к системе.
- Функция громкой связи через Bluetooth может не работать при потере сигнала, как при движении по туннелю, под землей или в гористой местности.
- Качество связи может ухудшаться в следующих условиях:
 - слабый сигнал мобильной связи
 - внутри автомобиля много электромагнитных помех;
 - мобильный телефон расположен рядом с металлическими предметами, такими как банки с напитками.
- Громкость и качество звука при громкой связи Bluetooth может зависеть от подключенного мобильного телефона.

Совершение вызова

Если мобильный телефон подключен к системе, для выполнения вызова можно выбрать абонента из журнала вызовов и списка контактов.

1. Нажать кнопку **[PHONE]** на панели управления.
 - Также можно нажать кнопку вызова/приема звонка на рулевом колесе.
2. Выбрать номер телефона.
 - Для выбора номера телефона из списка избранного нажать **«Favourites» (избранное)**.
 - Для выбора номера телефона из журнала вызовов выбрать **«Call history» (журнал вызовов)**.
 - Для выбора номера телефона из загруженного с подключенного мобильного телефона списка контактов выбрать **«Contacts» (контакты)**.
3. Для завершения вызова нажать кнопку **[2 SHFL]** на панели управления.
 - Также можно нажать кнопку завершения вызова на рулевом колесе.

Внесение номеров в список избранных

Для удобства использования громкой связи Bluetooth можно внести номера в список избранных.

1. При отображении экрана телефона повернуть ручку [TUNE] на панели управления для выбора Favourites (избранное) и нажать на ручку.
2. Выбрать [MENU/CLOCK] ► **Add new favourites (добавить в избранное)**.
3. Нажать кнопку [1 RPT] и выбрать нужный номер телефона.

Использование списка избранных

1. При отображении экрана телефона повернуть ручку [TUNE] на панели управления для выбора **Favourites (избранное)** и нажать на ручку.
2. Для выбора нужного контакта вращать ручку [TUNE], затем нажать на нее для совершения вызова.



Нажать кнопку [MENU/CLOCK] на панели щитка приборов для получения доступа к указанным ниже параметрам:

- **Add new favourites (добавить в избранное)**: добавить часто используемый номер телефона в избранное.
- **Delete items (удалить записи)**: удаление выбранных контактов из избранного.
- **Delete all (удалить все)**: удаление из избранного всех контактов.

К СВЕДЕНИЮ

- Для каждого устройства в память может быть внесено не более 20 избранных контактов.
- Для сохранения контактов в качестве избранного сначала необходимо загрузить контакты в аудиосистему.
- Список избранных контактов на мобильном телефоне не загружается в аудиосистему.
- При редактировании данных на мобильном телефоне избранные контакты в аудиосистеме автоматически не обновляются. Delete (удалить) и добавить контакт в избранное повторно.
- При подключении нового мобильного телефона избранные контакты, установленные для предыдущего телефона, не будут отображаться, но они остаются в системе до удаления соответствующего телефона из списка устройств.

Использование журнала вызовов

1. При отображении экрана телефона повернуть ручку [TUNE] на панели управления для выбора Call history (журнал вызовов) и нажать на ручку.
2. Для выбора нужного элемента контакта вращать ручку [TUNE], затем нажать на нее для совершения вызова.

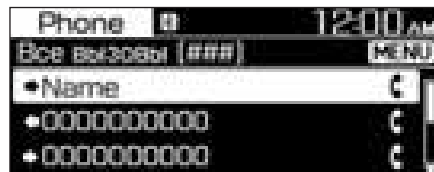

Нажать кнопку [MENU/CLOCK] на панели щитка приборов для получения доступа к указанным ниже параметрам:

- **Download (загрузить):** загрузка журнала вызовов.
- **All calls (все вызовы):** просмотр всех записей.
- **Dialled calls (набранные вызовы):** просмотр только набранных вызовов.

- **Received Calls (принятые вызовы):** просмотр только принятых вызовов.
- **Missed Calls (пропущенные вызовы):** Просмотр только пропущенных вызовов.

К СВЕДЕНИЮ

- Некоторыми мобильными телефонами функция загрузки может не поддерживаться.
- Доступ к журналу вызовов доступен только при наличии подключенного к аудиосистеме мобильного телефона.
- Вызовы, поступающие с телефона со скрытым номером, не сохраняются в журнале вызовов.
- Для каждого списка может быть сохранено до 50 вызовов.
- На экране системы не будет отображаться продолжительность вызова и информация о времени.

- Для загрузки журнала вызовов с мобильного телефона потребуется соответствующее разрешение. При загрузке данных, возможно, потребуется разрешить загрузку на мобильном телефоне. В случае сбоя загрузки следует проверить мобильный телефон на предмет уведомлений и на наличие разрешения в настройках телефона.
- При загрузке журнала вызовов предыдущие данные будут удалены.

Использование списка контактов

1. При отображении экрана телефона повернуть ручку [TUNE] на панели управления для выбора Contacts (контакты) и нажать на ручку.
2. Для выбора нужной группы буквенно-цифровых символов вращать ручку [TUNE], затем нажать на нее.
3. Для выбора нужного контакта вращать ручку [TUNE], затем нажать на нее для совершения вызова.

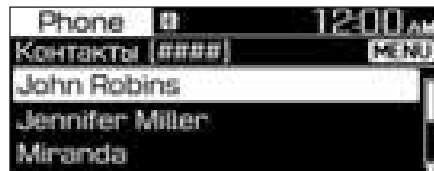

Нажать кнопку [MENU/CLOCK] на панели щитка приборов для получения доступа к указанным ниже параметрам:

- **Download (загрузить):** загрузка контактов с мобильного телефона.

К СВЕДЕНИЮ

- Просмотр контактов доступен только при подключенном устройстве Bluetooth.
- С устройства Bluetooth можно загрузить контакты только поддерживаемого формата. Контакты из некоторых приложений не будут загружены.
- С устройства можно загрузить до 2000 контактов.
- Некоторыми мобильными телефонами функция загрузки может не поддерживаться.
- В зависимости от характеристик системы некоторые из загруженных контактов могут быть потеряны.
- Загружаются контакты как с внутренней памяти телефона, так и с SIM-карты. Для некоторых мобильных телефонов загрузка контактов с SIM-карты недоступна.

- Специальные символы и цифры в имени контакта могут не отображаться надлежащим образом.
- Для загрузки контактов с мобильного телефона потребуется соответствующее разрешение. При загрузке данных, возможно, потребуется разрешить загрузку на мобильном телефоне. В случае сбоя загрузки следует проверить мобильный телефон на предмет уведомлений и на наличие разрешения в настройках телефона.
- В зависимости от модели и состояния мобильного телефона загрузка может занять более длительное время.
- При загрузке контактов предыдущие данные будут удалены.
- Редактировать и удалять контакты с помощью аудиосистемы невозможно.
- При подключении нового мобильного телефона контакты, установленные для предыдущего телефона, не будут отображаться, но они остаются в системе до удаления соответствующего телефона из списка устройств.

Ответы на вызовы

При поступлении входящего вызова на экране аудиосистемы отображается всплывающее окно, уведомляющее о входящем вызове.



Для ответа на входящий вызов нажать кнопку [1 RPT] на панели управления.

- Также можно нажать кнопку вызова/приема звонка на рулевом колесе.

Для отклонения входящего вызова нажать кнопку [2 SHFL] на панели управления.

- Также можно нажать кнопку завершения вызова на рулевом колесе.

К СВЕДЕНИЮ

- Некоторыми моделями мобильных телефонов отклонение входящего вызова может не поддерживаться.
- Пока мобильный телефон остается подключен к аудиосистеме, звук вызова может поступать из динамиков автомобиля, даже если телефон находится вне автомобиля в пределах зоны подключения. Для отключения следует отсоединить устройство от системы или выключить Bluetooth на мобильном устройстве.

Использование опций во время вызова

Во время вызова будет отображаться показанный ниже экран. Для выполнения функции нажать соответствующую кнопку.



Для переключения вызова на мобильный телефон нажать кнопку [1 RPT] на панели управления.

- Также можно нажать и удерживать кнопку вызова и приема на рулевом колесе.

Для завершения вызова нажать кнопку [2 SHFL] на панели управления.

- Также можно нажать кнопку завершения вызова на рулевом колесе.

Нажать кнопку [MENU/CLOCK] на панели щитка приборов для получения доступа к указанным ниже параметрам:

- **Microphone Volume (громкость микрофона):** Регулирование громкости микрофона или выключение микрофона, чтобы собеседник вас не слышал.

К СВЕДЕНИЮ

- Если номер абонента внесен в список контактов, на экране будет отображаться его имя и номер телефона. Если номер абонента не внесен в список контактов, на экране будет отображаться только номер телефона.
- Во время звонка с использованием громкой связи Bluetooth переключиться на какой-либо другой экран, например на экран воспроизведения музыки, будет невозможно.

- **Качество связи у различных моделей мобильных телефонов может отличаться. При использовании некоторых телефонов голос может казаться собеседнику менее различимым.**
- **На некоторых мобильных телефонах номер телефона может не отображаться.**
- **На некоторых мобильных телефонах функция переключения вызовов может быть недоступна.**

РАБОТА МУЛЬТИМЕДИЙНОЙ СИСТЕМЫ ПРИ СОВЕРШЕНИИ ЭКСТРЕННОГО ВЫЗОВА ПОСРЕДСТВОМ УСТРОЙСТВА ЭРА-ГЛОНАСС (ПРИ НАЛИЧИИ)

При осуществлении экстренного вызова посредством устройства ЭРА-ГЛОНАСС работа мультимедийной системы прерывается. На экране мультимедийной системы появляется обозначение «SOS» (либо «SOS тест» — при активации режима проверки устройства ЭРА-ГЛОНАСС), также посредством динамиков начинают транслироваться звуковые сообщения о текущем статусе выполнения экстренного вызова.

ОСТОРОЖНО

В случае использования мультимедийной системы, установленной на автомобиль не заводом-изготовителем автомобиля, работа такой мультимедийной системы может не прерваться при осуществлении экстренного вызова посредством устройства ЭРА-ГЛОНАСС. Ответственность за последствия, наступившие в результате использования мультимедийной системы, установленной не заводом-изготовителем, несет владелец автомобиля, либо лицо, установившее такую мультимедийную систему.

ЗНАЧКИ СОСТОЯНИЯ СИСТЕМЫ

Значки состояния отображаются в верхней части экрана и указывают на текущее состояние системы. Следует ознакомиться со значками состояния системы, которые появляются при выполнении действий и включении функций.

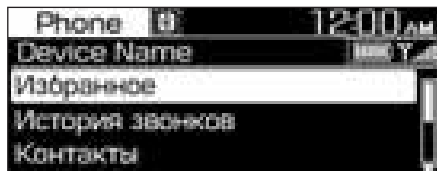

Bluetooth

Значок	Описание
	Уровень заряда батареи подключенного устройства Bluetooth
	С помощью Bluetooth подключен мобильный телефон и аудиоустройство
	Активен вызов по Bluetooth
	Во время вызова по Bluetooth микрофон отключен
	Загрузка журнала вызовов с мобильного устройства, подключенного к системе по Bluetooth
	Загрузка контактов с мобильного устройства, подключенного к системе по Bluetooth

Сила сигнала

Значок	Описание
	Сила сигнала подключенного по Bluetooth мобильного телефона

К СВЕДЕНИЮ

- **Уровень зарядки, отображаемый на экране системы, может отличаться от уровня, отображаемого на экране подключенного устройства.**
- **Сила сигнала, отображаемая на экране системы, может отличаться от силы сигнала, отображаемой на экране подключенного устройства.**
- **Некоторые значки состояния, в зависимости от модели и спецификаций автомобиля, могут не отображаться.**

СПЕЦИФИКАЦИИ АУДИОСИСТЕМЫ

USB

Поддерживаемые аудио форматы

- Спецификация звукового файла
 - Аудиоформат WAVeform
 - MPEG1/2/2,5, аудиоуровень 3
 - Формат аудиофайла для Windows версии 7.X/8.X
- Битовая скорость
 - MPEG1 (аудиоуровень 3): 32/40/48/56/64/80/96/112/128/160/192/224/256/320 кбит/с
 - MPEG2 (аудиоуровень 3): 8/16/24/32/40/48/56/64/80/96/112/128/144/160 кбит/с
 - MPEG2.5 (аудиоуровень 3): 8/16/24/32/40/48/56/64/80/96/112/128/144/160 кбит/с
 - WMA (верхний диапазон): 48/64/80/96/128/160/192 кбит/с
- Битов на компонент
 - WAV (PCM (стерео)): 24 бита
 - WAV (IMA ADPCM): 4 бита
 - WAV (MS ADPCM): 4 бита
- Частота дискретизации
 - MPEG1: 44100/48000/32000 Гц
 - MPEG2: 22050/24000/16000 Гц
 - MPEG2.5: 11025/12000/8000 Гц
 - WMA: 32000/44100/48000 Гц
 - WAV: 44100/48000 Гц
- Максимальная длина имени папки или файла (на основе Юникода): 40 английских или корейских символа
- Поддерживаемые знаки для имен папок и файлов (поддержка Юникода): 2 604 корейских символа, 94 буквенно-цифровых символа, 4 888 китайских символов, 986 специальных символов
- Максимальное число папок: 1 000
- Максимальное число файлов: 5 000

К СВЕДЕНИЮ

- Файлы, формат которых не поддерживается, могут не распознаваться или не воспроизводиться, или информация о них, например, название файла, может отображаться неверно.
- Система распознает только файлы формата .mp3/.wma/.wav. Если формат файла не распознается, следует изменить формат с помощью новейшего программного обеспечения для кодирования.
- Устройством могут не поддерживаться некоторые файлы, заблокированные с помощью DRM (управления цифровыми правами).

- Для сжатых файлов MP3/WMA и WAV, в зависимости от скорости передачи данных, будет иметь место разница в качестве звучания. (Музыкальные файлы с более высокой скоростью передачи данных (скорость потока) имеют лучшее качество звука).
- Японские иероглифы и упрощенные китайские иероглифы в названии папок или файлов могут отображаться неверно.

Поддерживаемые устройства-накопители USB

- Байт или сектор: 64 кбайт или меньше
- Система форматирования: FAT12/16/32 (рекомендуется), exFAT/NTFS

К СВЕДЕНИЮ

- Надлежащая работа гарантируется только для запоминающих устройств USB с металлической оболочкой вилочного типа.
 - Запоминающие устройства USB с пластмассовыми вилками могут не распознаваться.
 - Запоминающие устройства USB со встроенными картами памяти, такими как карты CF- или SD-карты, могут не распознаваться.
- Жесткие диски USB могут не распознаваться.

- При использовании запоминающего устройства USB большой емкости с несколькими логическими дисками будут распознаны только расположенные в первом разделе файлы.
- Если на запоминающем устройстве USB расположено приложение, соответствующие файлы мультимедиа не могут быть воспроизведены.
- Для обеспечения лучшей совместимости должны использоваться устройства USB 2.0.

Bluetooth

- Bluetooth класс мощности 2: от -6 до 4 дБм
- Мощность передачи по воздуху: не более 3 мВт
- Диапазон частот: 2 400–2 483,5 МГц
- Версия программного исправления ошибок ОЗУ Bluetooth: 1

ТОРГОВЫЕ МАРКИ

Другие товарные знаки и товарные наименования принадлежат их соответствующим владельцам.

- Словесный знак и логотип Bluetooth® являются зарегистрированными торговыми марками, принадлежащими компании Bluetooth SIG, Inc., любое использование таких товарных знаков компанией HYUNDAI производится по лицензии.



Управление автомобилем

Перед поездкой	5-4	Стояночный тормоз	Задействование	
Перед поездкой	5-4	стояночного тормоза		5-50
Перед запуском двигателя	5-4	Антиблокировочная тормозная система (АБС) ..		5-53
Замок зажигания	5-6	Электронная система динамической		
Замок зажигания с ключом	5-6	стабилизации (ESC)		5-55
Кнопка запуска и остановки двигателя	5-10	Система управления стабилизацией		
Механическая коробка передач	5-19	транспортного средства		5-59
Работа МКПП	5-19	Система помощи при трогании на уклоне		
Приемы безопасного вождения	5-22	(НАС)		5-61
Автоматическая коробка передач	5-24	Приемы безопасного торможения		5-62
Работа АКПП	5-24	Встроенная система управления режимом		
Парковка	5-31	движения		5-63
Приемы безопасного вождения	5-31	Интеллектуальное переключение с помощью		
Коробка передач с двойным сцеплением	5-33	маршрутного компьютера		5-68
Работа трансмиссии с двойным сцеплением	5-33	Система предотвращения фронтального		
ЖК-дисплей для отображения температуры		столкновения (FCA) — с камерой		5-69
трансмиссионной жидкости и предупреждающего		Настройки и включение системы		5-70
сообщения	5-36	Предупреждающее сообщение FCA и		
Парковка	5-47	управление системой		5-72
Приемы безопасного вождения	5-47	Датчик FCA		5-75
Тормозная система	5-49	Неисправность системы		5-77
Усилитель тормозов	5-49	Ограничения системы		5-79
Индикатор износа дисковых тормозов	5-50	Система предупреждения (BCW)		5-86
Задние барабанные тормоза	5-50	Описание системы		5-86
		Настройки и включение системы		5-87

Предупреждающее сообщение и управление системой.....	5-90	Круиз-контроль	5-127
Датчик обнаружения.....	5-92	Работа системы круиз-контроля.....	5-127
Система предупреждения о движении в пересекающемся направлении сзади (RCCW)	5-99	Особые условия вождения.....	5-133
Описание системы.....	5-99	Опасные условия вождения	5-133
Настройки и включение системы	5-100	Раскачивание автомобиля	5-133
Предупреждающее сообщение и управление системой.....	5-102	Выполнение плавных поворотов.....	5-135
Датчик обнаружения.....	5-104	Управление автомобилем в ночное время.....	5-135
Ограничения системы	5-106	Управление автомобилем под дождем.....	5-135
Система помощи для удержания транспортного средства в пределах полосы движения (LKA)	5-111	Управление автомобилем в затопленных местах.....	5-136
Работа системы LKA.....	5-113	Движение по автомагистралям	5-137
Контрольная лампа и сообщение.....	5-116	Вождение в зимних условиях.....	5-138
Ограничения системы.....	5-118	Вождение по снегу и льду.....	5-138
Изменение функции системы LKA	5-120	Меры предосторожности в зимний период	5-141
Система контроля внимания водителя (DAW)	5-121	Буксировка прицепа	5-144
Настройки и включение системы	5-121	При буксировке прицепа	5-145
Сброс показаний системы	5-123	Оборудование для буксировки прицепа	5-151
Режим ожидания системы.....	5-123	Управление автомобилем с прицепом	5-153
Неисправность системы.....	5-124	Техническое обслуживание при буксировке прицепа.....	5-157
		Масса автомобиля	5-159
		Перегрузка.....	5-160

ОСТОРОЖНО

Угарный газ (СО) является ядовитым. Его вдыхание может привести к потере сознания и смерти.
Выхлопные газы содержат не имеющий цвета и запаха углекислый газ.

Не вдыхайте выхлопные газы.

При появлении запаха выхлопных газов внутри салона следует немедленно открыть окно. Вдыхание угарного газа может привести к потере сознания и смерти от удушья.

Следите за тем, чтобы в выхлопной системе не было утечек газов.

Выхлопную систему необходимо проверять при каждом подъеме автомобиля для замены масла и других целей. При изменении звука работы выхлопной системы или в случае удара чем-либо снизу автомобиля рекомендуется как можно скорее проверить выхлопную систему в официальном дилерском центре HYUNDAI.

Не оставляйте двигатель включенным в закрытых помещениях.

Работа двигателя на холостом ходу в гараже грозит опасностью, даже если двери гаража открыты. Запустив двигатель, следует сразу выехать из гаража.

Избегайте длительной работы двигателя на холостом ходу, когда в салоне автомобиля находятся люди.

Вынужденная длительная работа двигателя на холостом ходу при нахождении людей в салоне автомобиля допускается только вне закрытых помещений. При этом необходимо установить регулятор притока воздуха в положение подачи свежего воздуха, а регулятор вентилятора на максимальную мощность, чтобы обеспечить подачу в салон свежего воздуха.

Не допускайте засорения воздухозаборных отверстий.

Для поддержания нормальной работы вентиляционной системой следите за тем, чтобы расположенные перед ветровым стеклом воздухозаборные отверстия не забивались снегом, льдом и т. п.

При необходимости движения с открытым багажником:

Закройте все окна.

Откройте воздушные заслонки панели приборов.

Установите регулятор притока воздуха в положение подачи свежего воздуха, регулятор управления воздушным потоком в положение "Пол" или "Лицо", а регулятор вентилятора на максимальную мощность.

ПЕРЕД ПОЕЗДКОЙ

Перед поездкой

- Все окна, наружные зеркала и внешние осветительные приборы должны быть чистыми и ничем не заслоненными.
- Удалите иней, снег или лед.
- Осмотрите шины на износ и повреждения.
- Убедитесь, что под автомобилем нет следов утечки.
- Перед движением задним ходом убедитесь в отсутствии каких-либо препятствий позади автомобиля.

Перед запуском двигателя

- Убедитесь в том, что плотно закрыты капот, багажник и двери.
- Отрегулируйте положение сидения и рулевого колеса.
- Отрегулируйте положения внутреннего зеркала и наружных зеркал заднего вида.
- Проверьте работу наружных осветительных приборов.
- Пристегнитесь ремнем безопасности. Убедитесь в том, что все пассажиры пристегнулись ремнями безопасности.
- Поверните ключ зажигания в положение "ON" и проверьте указатели и индикаторы панели приборов, а также сообщения на дисплее комбинации приборов.
- Убедитесь в том, что весь багаж надежно уложен или закреплен.

ОСТОРОЖНО

Чтобы снизить вероятность СЕРЬЕЗНОЙ ТРАВМЫ или ГИБЕЛИ, соблюдайте следующие меры предосторожности:

- **ОБЯЗАТЕЛЬНО** используйте ремень безопасности. При движении все пассажиры должны обязательно и надлежащим образом использовать ремни безопасности. Подробную информацию см. в пункте "Ремни безопасности" в главе 2.
- **Никогда не ослабляйте внимание во время движения. Полагайте, что другие участники движения или пешеходы могут быть менее внимательными и совершать ошибки.**

- Постоянно концентрируйтесь на дороге во время движения. Отвлечение водителя может стать причиной аварии.
- Соблюдайте безопасную дистанцию до следующих впереди автомобилей.

ОСТОРОЖНО

Вождение в состоянии алкогольного или наркотического опьянения **ЗАПРЕЩЕНО**.

Вождение в таком состоянии может стать причиной **СЕРЬЕЗНОЙ ТРАВМЫ** или **СМЕРТИ**.

Вождение в нетрезвом виде - первая причина гибели людей на дорогах каждый год. Даже небольшое количество алкоголя оказывает влияние на Ваши рефлексы, остроту реакции и скорость принятия решений. Даже одна порция алкоголя может снизить реакцию на изменения ситуации и непредвиденные обстоятельства. Время реакции увеличивается с каждой новой порцией алкоголя.

Вождение в состоянии наркотического опьянения столь же или даже более опасно, чем вождение в нетрезвом виде.

Вероятность серьезной аварии намного возрастает, если Вы выпьете или примете наркотики и поведете автомобиль. Если Вы выпили или приняли наркотики, не садитесь за руль. Не садитесь в автомобиль к водителю, принимавшему алкоголь или наркотики.

Обратитесь к ответственному водителю или вызовите такси.

ЗАМОК ЗАЖИГАНИЯ

ОСТОРОЖНО

Чтобы снизить вероятность **СЕРЬЕЗНОЙ ТРАВМЫ** или **ГИБЕЛИ**, соблюдайте следующие меры предосторожности:

- **НИКОГДА** не позволяйте детям, или не умеющим управлять автомобилем лицам, прикасаться к замку зажигания или связанным с пуском двигателя элементам управления.

Результатом может быть неожиданное движение автомобиля.

- **НИКОГДА** не пытайтесь просунуть руку через руль во время движения, чтобы дотянуться до замка зажигания или других органов управления.

Такие действия могут привести к потере управления автомобилем и аварии.

Замок зажигания с ключом



Если передняя дверь открыта, то замок зажигания будет подсвечен при условии, что он не находится в положении ON. Подсветка немедленно выключается при включении замка зажигания или через 30 секунд после закрытия двери (при наличии).



ОСТОРОЖНО

- **НИКОГДА** не переводите ключ зажигания в положение **LOCK** или **ACC** во время движения, **з а и с к л ю ч е н и е м ч р е з ы ч а й н ы х о б с т о я т е л ь с т в**. Это приведет к выключению двигателя, усилителя рулевого управления и усилителя тормозов.

Это может привести к потере управляемости и функции торможения, что может стать причиной аварии.

- Перед тем как покинуть автомобиль необходимо включить 1-ю передачу (МКП) или установить селектор в положение Р (парковка, АКП или трансмиссия с двойным сцеплением), применить стояночный тормоз и перевернуть выключатель зажигания в положение LOCK (блокировка). Если не предпринять эти меры предосторожности, может произойти непредвиденное движение автомобиля.

К СВЕДЕНИЮ

Запрещается использовать сторонние крышки замка зажигания. Это может привести к ошибке пуска в результате сбоя связи.

Положения замка зажигания с ключом

Положение замка зажигания	Действие	Примечания
<p>LOCK (Блокировка)</p>	<p>Чтобы повернуть ключ зажигания в положение LOCK (блокировка), поверните ключ положение ACC и поверните его в направлении LOCK. Ключ зажигания можно извлечь только в положении LOCK.</p> <p>Рулевое колесо блокируется для защиты автомобиля от угона (при наличии).</p>	
<p>ACC (Вспомогательное)</p>	<p>Некоторое электрическое вспомогательное оборудование можно использовать.</p> <p>Происходит разблокирование рулевого колеса.</p>	<p>Если Вам не удастся повернуть ключ зажигания в положение ACC, поверните рулевое колесо вправо или влево, чтобы снять напряжение, и поверните ключ.</p>
<p>ON (Вкл.)</p>	<p>Это нормальное рабочее положение ключа, в котором происходит запуск двигателя.</p> <p>В этом положении действуют все основные и вспомогательные системы автомобиля.</p> <p>При переводе ключа зажигания из положения ACC в положение ON можно проверить все контрольные лампы.</p>	<p>Не оставляйте ключ зажигания в положении ON при выключенном двигателе, чтобы не разряжалась АКБ.</p>
<p>START (Запуск)</p>	<p>Чтобы запустить двигатель, поверните ключ зажигания в положение START (пуск).</p> <p>В свободном состоянии ключ сам возвращается в положение ON.</p>	<p>Двигатель будет прокручиваться, пока вы не отпустите ключ.</p>

Запуск двигателя

ОСТОРОЖНО

- При управлении автомобилем обувь должна быть соответствующей. Не следует управлять автомобилем в туфлях на высоких каблуках, лыжных ботинках, сандалиях или пляжных тапках, и т. п. В такой обуви неудобно нажимать педали тормоза, газа и сцепления.
- Недопустимо производить пуск двигателя при нажатой педали акселератора. Транспортное средство может начать двигаться, что может вызвать аварию.
- Необходимо дождаться достижения нормальной частоты вращения двигателя. Транспортное средство может начать двигаться при отпускании педали тормоза, если частота вращения двигателя высокая.

Автомобиль с механической коробкой передач:

Автомобиль с механической коробкой передач:

1. Стояночный тормоз должен быть включен.
2. Рычаг переключения передач должен находиться в нейтральном положении.
3. Нажмите педали сцепления и тормоза.
4. Поверните ключ зажигания в положение START. Удерживайте ключ (не более 10 секунд) до запуска двигателя, затем отпустите.

Информация

Нажмите и удерживайте педаль тормоза и сцепления, пока не запустится двигатель.

Транспортное средство с автоматической коробкой передач или двойным сцеплением:

1. Стояночный тормоз должен быть включен.
2. Рычаг переключения передач должен находиться в положении P (парковка).
3. Нажмите педаль тормоз.
4. Поверните ключ зажигания в положение START. Удерживайте ключ (не более 10 секунд) до запуска двигателя, затем отпустите.

i Информация

- Не ждите, пока двигатель разогреется при неподвижном автомобиле.

Начинайте движение на средних оборотах двигателя. (Следует избегать резкого ускорения и торможения.)

- Запуск следует произвести без нажатия на педаль акселератора. Не нажимайте педаль газа при запуске двигателя. Не разгоняйте двигатель во время прогрева.

К СВЕДЕНИЮ

Чтобы не повредить системы автомобиля:

- Не удерживайте ключ зажигания в положении START более 10 секунд. Выждите от 5 до 10 секунд до повторения попытки запуска двигателя.
- Недопустимо поворачивать ключ зажигания в положение START (пуск) при работающем двигателе. Это может стать причиной повреждения стартера.
- Если позволяют транспортный поток и дорожные условия, можно перевести рычаг переключения передач в положение "N" (Нейтраль), пока автомобиль еще движется, и повернуть выключатель зажигания в положение START (пуск), чтобы попытаться перезапустить двигатель.
- Не пытайтесь заводить двигатель, буксируя или толкая автомобиль.

Кнопка запуска и остановки двигателя (при наличии)



При открытии передней двери загорается кнопка запуска и остановки двигателя. После закрытия двери она горит еще 30 секунд. (при наличии)

ОСТОРОЖНО

Чтобы выключить двигатель в экстренной ситуации:

Нажмите и удерживайте кнопку запуска и остановки двигателя более двух секунд, или три раза нажмите и отпустите эту кнопку (в течение трех секунд).

Если автомобиль не останавливается, двигатель можно перезапустить, не нажимая педаль тормоза. Для этого можно перевести рычаг переключения передач в нейтральное положение "N" и нажать кнопку запуска и остановки двигателя.



ОСТОРОЖНО

- НИКОГДА, кроме экстренных случаев, не наживайте кнопку запуска и остановки двигателя во время движения автомобиля. Это приведет к выключению двигателя, усилителя рулевого управления и усилителя тормозов. Это может привести к потере управляемости и функции торможения, что может стать причиной аварии.



- Прежде чем покинуть автомобиль обязательно установите рычаг переключения передач в положение "P" (парковка), задействуйте стояночный тормоз, нажмите кнопку запуска и остановки двигателя, чтобы выключить двигатель, и, уходя, заберите с собой электронный ключ. Если не предпринять эти меры предосторожности, может произойти непредвиденное движение автомобиля.

Положения кнопки запуска и остановки двигателя

- Автомобиль с механической коробкой передач



Положения кнопки	Действие	Примечания
<p>OFF (выкл)</p>  <p>Не горит</p>	<p>Чтобы выключить двигатель, остановите автомобиль и нажмите кнопку запуска и остановки двигателя.</p> <p>Рулевое колесо блокируется для защиты автомобиля от угона (при наличии).</p>	<p>Если рулевое колесо не заблокировано должным образом, при открывании двери водителя раздается предупредительный сигнал.</p>
<p>ACC (Вспомогательное)</p>  <p>Оранжевый сигнализатор</p>	<p>Нажмите кнопку пуска-останова двигателя, когда кнопка в положении OFF, не нажимая педаль сцепления.</p> <p>Включение электрического оборудования.</p> <p>Происходит разблокирование рулевого колеса.</p>	<p>Если оставить кнопку запуска и остановки двигателя в положении ACC, то через 1 час питание от АКБ будет автоматически отключено, чтобы исключить ее разряд.</p> <p>Если рулевое колесо не разблокировано должным образом, кнопка запуска и остановки двигателя не действует.</p> <p>Нажмите кнопку запуска и остановки двигателя с одновременным поворотом рулевого колеса вправо и влево для снятия напряжения.</p>

- Автомобиль с механической коробкой передач



Положения кнопки	Действие	Примечания
<p>ON (Вкл.)</p>  <p>Синий сигнализатор</p>	<p>Нажмите кнопку пуска-останова двигателя, когда она находится в положении АСС, не нажимая педаль сцепления.</p> <p>Перед пуском двигателя можно проверить контрольные лампы.</p>	<p>Не оставляйте кнопку пуска/останова двигателя в положении ON, когда двигатель не работает, во избежание разрядки АКБ.</p>
<p>START (Запуск)</p>  <p>Не горит</p>	<p>Чтобы запустить двигатель, нажмите педаль сцепления и педаль тормоза, затем нажмите кнопку запуска и остановки двигателя. Рычаг переключения передач должен находиться в положении "N" (Нейтраль).</p>	<p>При нажатии кнопки запуска и остановки двигателя без нажатия педали тормоза двигатель не включается. В этом случае кнопка запуска и остановки двигателя работает следующим образом:</p> <p>OFF → ACC → ON → OFF или ACC</p>

Положения кнопки запуска и остановки двигателя

- Транспортное средство с автоматической коробкой передач или двойным сцеплением

Положения кнопки	Действие	Примечания
<p>OFF (выкл)</p>  <p>Не горит</p>	<p>Чтобы выключить двигатель, установите рычаг переключения передач в положение "P" (парковка) и нажмите кнопку запуска и остановки двигателя.</p> <p>Если нажать кнопку запуска и остановки двигателя при другом положении рычага селектора, кнопка занимает положение ACC, а не OFF.</p> <p>Рулевое колесо блокируется для защиты автомобиля от угона (при наличии).</p>	<p>Если рулевое колесо не заблокировано должным образом, при открывании двери водителя раздается предупредительный сигнал.</p>
<p>ACC (Вспомогательное)</p>  <p>Оранжевый сигнализатор</p>	<p>Нажмите находящуюся в положении OFF кнопку запуска и остановки двигателя, не нажимая педаль сцепления.</p> <p>Включение электрического оборудования.</p> <p>Происходит разблокирование рулевого колеса.</p>	<p>Если оставить кнопку запуска и остановки двигателя в положении ACC, то через 1 час питание от АКБ будет автоматически отключено, чтобы исключить ее разряд.</p> <p>Если рулевое колесо не разблокировано должным образом, кнопка запуска и остановки двигателя не действует.</p> <p>Нажмите кнопку запуска и остановки двигателя с одновременным доворотом рулевого колеса вправо и влево для снятия напряжения.</p>

- Транспортное средство с автоматической коробкой передач или двойным сцеплением

Положения кнопки	Действие	Примечания
<p>ON (Вкл.)</p>  <p>Синий сигнализатор</p>	<p>Нажмите находящуюся в положении ACC кнопку запуска и остановки двигателя, не нажимая педаль тормоза.</p> <p>Перед пуском двигателя можно проверить контрольные лампы.</p>	<p>Не оставляйте кнопку пуска/останова двигателя в положении ON, когда двигатель не работает, во избежание разрядки АКБ.</p>
<p>START (Запуск)</p>  <p>Не горит</p>	<p>Чтобы запустить двигатель, нажмите педаль тормоза и нажмите кнопку запуска и остановки двигателя. Рычаг переключения передач должен находиться в положении "P" (Парковка) или "N" (Нейтраль).</p> <p>Для обеспечения безопасности запускайте двигатель при рычаге переключения передач в положении "P" (Парковка).</p>	<p>При нажатии кнопки запуска и остановки двигателя без нажатия педали тормоза двигатель не включается. В этом случае кнопка запуска и остановки двигателя работает следующим образом:</p> <p>OFF → ACC → ON → OFF или ACC</p>

Запуск двигателя

ОСТОРОЖНО

- При управлении автомобилем обувь должна быть соответствующей. Не следует управлять автомобилем в туфлях на высоких каблуках, лыжных ботинках, сандалиях или пляжных тапках, и т. п. В такой обуви неудобно нажимать педали тормоза, газа и сцепления.
- Недопустимо производить пуск двигателя при нажатой педали акселератора. Транспортное средство может начать двигаться, что может вызвать аварию.
- Необходимо дождаться достижения нормальной частоты вращения двигателя. Транспортное средство может начать двигаться при отпускании педали тормоза, если частота вращения двигателя высокая.

Информация

- При нажатии кнопки запуска и остановки двигателя последний запустится только при условии, что электронный ключ находится в автомобиле.
- Если электронный ключ находится в автомобиле, но далеко от водителя, двигатель может не запуститься.
- Нажатие кнопки запуска и остановки двигателя в положение ACC или ON при любой открытой двери инициирует поиск электронного ключа системой. Если электронный ключ отсутствует в автомобиле, то начнет мигать индикатор " " и включится предупреждение "Key not in vehicle" (Ключ не в машине.). Если при этом все двери закрыты, то в течение 5 секунд будет подаваться звуковой сигнал. При включенном электрооборудовании (вкл. ACC) или работающем двигателе ключ должен находиться внутри автомобиля.

Запуск бензинового двигателя

Автомобиль с механической коробкой передач:

1. Всегда держите при себе электронный ключ.
2. Стояночный тормоз должен быть включен.
3. Рычаг переключения передач должен находиться в нейтральном положении.
4. Нажмите педали сцепления и тормоза.
5. Нажмите кнопку запуска и остановки двигателя.

Информация

Нажмите и удерживайте педаль тормоза и сцепления, пока не запустится двигатель.

Транспортное средство с автоматической коробкой передач или двойным сцеплением:

1. Всегда держите при себе электронный ключ.
2. Стояночный тормоз должен быть включен.
3. Рычаг переключения передач должен находиться в положении Р (парковка).
4. Нажмите педаль тормоз.
5. Нажмите кнопку запуска и остановки двигателя.

i Информация

- Не ждите, пока двигатель разогреется при неподвижном автомобиле. Начинать движение на средних оборотах двигателя. Следует избегать резкого ускорения и замедления.
- Запуск следует произвести без нажатия на педаль акселератора. Не нажимайте педаль газа при запуске двигателя. Не разгоняйте двигатель во время прогрева.

К СВЕДЕНИЮ

Чтобы не повредить системы автомобиля:

- Если двигатель заглох во время движения, не пытайтесь перевести рычаг переключения передач в положение Р (парковка).

Если позволяют транспортный поток и дорожные условия, переведите рычаг переключения передач в положение N (нейтраль), пока автомобиль еще движется, и нажмите кнопку запуска и остановки двигателя, чтобы повторно запустить двигатель.

- Не пытайтесь запускать двигатель, буксируя или толкая автомобиль.

К СВЕДЕНИЮ

Чтобы не повредить системы автомобиля:

Не удерживайте кнопку пуска и остановки двигателя в нажатом положении более 10 с, исключая случай перегорания предохранителя стоп-сигнала.

В случае выгорания этого предохранителя обычный запуск двигателя невозможен. Замените предохранитель. Если нет возможности заменить предохранитель, то двигатель можно запустить, нажав и удерживая кнопку запуска и остановки двигателя в течение 10 с в положении АСС.

В любом случае, в целях безопасности, при запуске двигателя обязательно нажимайте педаль тормоза и/или сцепления.



OAD055002L

i Информация

Если АКБ разряжена или электронный ключ не работает нормально, двигатель можно запустить, нажав кнопку запуска и остановки двигателя и повернув электронный ключ в направлении указанном на приведенном выше рисунке.

МЕХАНИЧЕСКАЯ КОРОБКА ПЕРЕДАЧ



- ⇨ Перемещение рычага переключения передач возможно нажатия кнопки (1).
- ➔ Для перемещения рычага переключения передач необходимо нажать кнопку (1).

OAD055004

Работа МКПП

Механическая коробка передач имеет 6 передач переднего хода. Коробка передач полностью синхронизирована на всех передачах переднего хода, поэтому переключение легко осуществляется как на повышенную, так и на пониженную передачу.

ОСТОРОЖНО

- **Перед тем как покинуть автомобиль обязательно установите рычаг переключения передач на 1-ю передачу, если при парковке на склоне автомобиль направлен в сторону подъема, или на передачу заднего хода "R", если автомобиль направлен в сторону уклона, действуйте стояночный тормоз и переведите ключ зажигания в положение LOCK/OFF. Если не предпринять эти меры предосторожности, может произойти непредвиденное движение автомобиля.**
- **При парковке на наклонной поверхности заблокируйте колеса для предотвращения скатывания автомобиля вниз.**

Чтобы включить передачу заднего хода "R" необходимо, чтобы автомобиль полностью остановился. После этого переведите рычаг переключения передач сначала в нейтральное положение, и только потом в положение "R" (задний ход).

Если автомобиль полностью остановился, но переключить рычаг на 1-ю передачу или передачу заднего хода "R" затруднительно:

1. Переведите рычаг переключения передач в нейтральное положение и нажмите педаль сцепления.
2. Выжмите педаль сцепления, затем включите первую передачу или передачу заднего хода (R).

i Информация

В холодную погоду переключение может быть затруднено до тех пор, пока не прогреется смазка коробки передач.

Использование сцепления

Педаля сцепления должна быть полностью выжата перед:

- Запуском двигателя
Двигатель не запустится, если не нажата педаль сцепления.
- Включением, повышением и понижением передачи.

Отпускать педаль сцепления следует медленно. Во время движения педаль сцепления должна всегда находиться в полностью отпущенном состоянии.

К СВЕДЕНИЮ

Чтобы исключить излишний износ и повреждение сцепления:

- Не держите ногу на педали сцепления во время движения.
- Не пытайтесь удерживать автомобиль на склоне с помощью сцепления в ожидании разрешающего сигнала светофора и т. п.
- Всегда выжимайте педаль сцепления до конца, чтобы избежать появления шума и повреждения сцепления.
- Не запускайте автомобиль на 2-ой (второй) скорости, за исключением тех случаев, когда вы начинаете движение на скользкой дороге.
- Запрещается управлять автомобилем, которые загружен сверх допустимой нормы.

- Нажимайте педаль сцепления до тех пор, пока двигатель полностью не запустится. При отпуске педали сцепления до запуска двигателя он может остановиться.

Переключение на более низкую передачу

При замедлении при движении в медленном потоке или вверх по крутому склону переключайтесь на более низкую передачу.

При движении на более низкой передаче меньше вероятность того, что двигатель заглохнет. Кроме этого, с нее легче набирать скорость, когда это необходимо.

При движении вниз по склону включение более низкой передачи позволяет поддерживать безопасную скорость за счет торможения двигателем, в результате меньше изнашиваются тормоза.

К СВЕДЕНИЮ

Для предотвращения повреждения двигателя, сцепления и коробки передач:

- При переключении с 5-й на 4-ю передачу будьте внимательны, чтобы случайно не включить 2-ю передачу, сместив рычаг в сторону. Резкое переключение на низкую передачу может привести к повышению оборотов двигателя до критического уровня и повреждению двигателя.
- Не переключайтесь более чем на две передачи и не включайте более низкую передачу при высоких оборотах двигателя (5000 об/мин и более). Такое переключение на более низкую передачу может стать причиной повреждения двигателя, муфты сцепления и коробки передач.

Приемы безопасного вождения

- Никогда не двигайтесь под уклон накатом на нейтральной передаче. Это чрезвычайно опасно.
 - Не пользуйтесь исключительно тормозами. Это может привести к перегреву и выходу из строя тормозов и связанных с ними систем. При движении вниз по долгому склону притормозите и включите более низкую передачу. Торможение двигателем помогает замедлить автомобиль.
 - Перед переключением на более низкую передачу сбросьте скорость. Это позволит избежать чрезмерного возрастания оборотов двигателя, что может привести к его повреждению.
 - Снижайте скорость при боковом ветре. Это позволяет улучшить управляемость автомобиля.
- Чтобы не повредить коробку передач, обязательно полностью останавливайте автомобиль перед включением передачи заднего хода R.
 - Будьте очень осторожны при движении по скользкой дороге. Будьте особенно внимательны при торможении, ускорении и переключении передач. При резком изменении скорости на скользкой дороге может произойти потеря сцепления ведущих колес с дорогой, и автомобиль потеряет управляемость. Результатом может стать авария.

ОСТОРОЖНО

Не следует использовать резкое торможение двигателем (переключение на более низкую передачу) на скользких дорогах. При этом транспортное средство может занести и стать причиной аварии.

ОСТОРОЖНО

Меры предосторожности, позволяющие снизить риск получения **СЕРЬЕЗНЫХ ТРАВМ** или **ГИБЕЛИ**:

- **ОБЯЗАТЕЛЬНО** используйте ремень безопасности. В случае столкновения вероятность получения серьезной травмы и гибели непристегнутого пассажира и водителя значительно выше.
- Не превышайте безопасную скорость на поворотах или разворотах.
- Не допускайте резких движений рулевым колесом, например, при смене линий или быстрых, крутых разворотах.
- Риск опрокидывания значительно выше при потере управления на скоростных автострадах.

- Потеря управления часто происходит при выезде с дороги двух или более колес, когда водитель пытается резко выкрутить рулевое колесо назад, чтобы вернуться на дорогу.
- Если автомобиль выезжает с дороги, не совершайте резких движений рулевым колесом. Вместо этого сначала сбросьте скорость, и только после этого возвращайтесь на полосу движения.
- **HYUNDAI** рекомендует соблюдать указываемые дорожными знаками ограничения скорости.

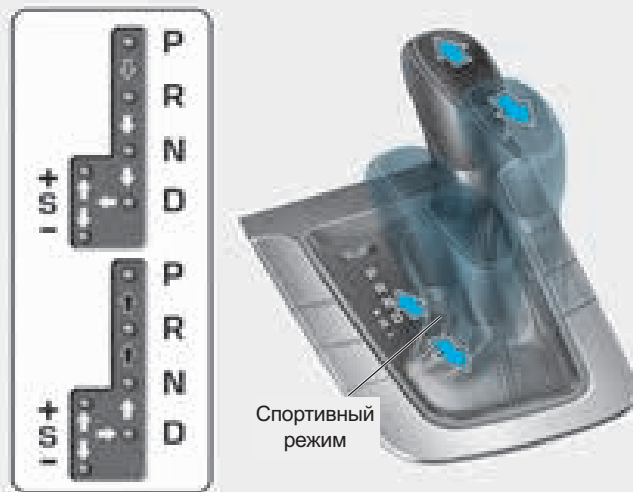

АВТОМАТИЧЕСКАЯ КОРОБКА ПЕРЕДАЧ (ПРИ НАЛИЧИИ)



Работа АКПП

Автоматическая коробка передач имеет шесть передач переднего хода и одну передачу заднего хода.

Индивидуальные скорости выбираются автоматически в положении D (движение).

-  Выжмите педаль тормоза, нажмите кнопку переключения передач и переместите рычаг.
-  Нажмите кнопку переключения передач и переместите рычаг.
-  Рычаг переключения передач может свободно перемещаться.

OAD058005

ОСТОРОЖНО

Меры предосторожности, позволяющие снизить риск получения серьезных травм или гибели:

- Перед переключением переднего хода "D" или заднего хода "R" убедитесь в том, что перед или за автомобилем нет людей, особенно детей.
- Перед тем как покинуть автомобиль обязательно установите рычаг переключения передач в положение "P" (парковка), задействуйте стояночный тормоз и переведите ключ зажигания в положение LOCK/OFF. Если не соблюдать эти меры предосторожности, автомобиль может неожиданно начать движение.

- В ручном режиме переключения передач не следует использовать резкое торможение двигателем (переключение с более высокой на более низкую передачу) на скользких дорогах. Это может привести к заносу автомобиля, и как следствие, к аварии.

Диапазоны коробки передач

При включенном зажигании индикатор в комбинации приборов отображает положение рычага переключения передач.

"P" (парковка)

Переключение в режим "P" (Парковка) выполняется только после полной остановки автомобиля.

Перед переключением из положения "P" (парковка) необходимо сильно нажать на педаль тормоза. Одновременно нажимать на педаль акселератора нельзя.

Если после выполнения всех вышеуказанных действий рычаг все равно не удается перевести из положения P (парковка), следуйте указаниям пункта "Снятие блокировки переключения передач" в этой главе.

При включении двигателя рычаг переключения передач должен находиться в положении "P" (парковка).

ОСТОРОЖНО

- Переключение в положение "Р" (парковка) во время движения может привести к потере управляемости автомобиля.
- Остановив автомобиль, обязательно переведите рычаг переключения передач в положение "Р" (парковка), задействуйте стояночный тормоз и выключите двигатель.
- При парковке на наклонной поверхности заблокируйте колеса для предотвращения скатывания автомобиля вниз.
- Не используйте положение "Р" (парковка) вместо стояночного тормоза.

R (задний ход)

Используйте это положение для движения автомобиля задним ходом.

К СВЕДЕНИЮ

Перед переводом рычага переключения передач в положение R (задний ход) или из него автомобиль должен быть полностью неподвижен; перевод рычага переключения передач в положение R (задний ход) во время движения может привести к повреждению коробки передач.

N (нейтраль)

Колеса и коробка передач разобщены.

Нейтральное положение "N" можно использовать для перезапуска заглохшего двигателя или для остановки с работающим двигателем. При покидании автомобиля следует включить парковочное положение "P".

При переключении из нейтрального положения ("N") в любое другое положение обязательно нажимайте педаль сцепления.

ОСТОРОЖНО

Не включайте передачи, не нажав до конца педаль тормоза. Переключение на передачу при высоких оборотах двигателя может привести к очень резкому движению автомобиля. Это может привести к потере управления автомобилем. В результате можно задеть людей или какие-либо предметы.

D (движение)

Это нормальное положение при движении. Коробка передач выполняет последовательное автоматическое переключение 6 передач обеспечивает оптимальный расход топлива и мощность.

Чтобы получить дополнительную мощность при обгоне другого автомобиля или движении вверх по склону, сильно нажмите педаль акселератора. Коробка автоматически выполняет понижение передачи на одну ступень (или больше, по обстоятельствам).

Переключатель режима движения на консоли рычага переключения передач позволяет водителю переключать режимы между NORMAL (нормальный), ECO (экономичный) и SPORT (спортивный) (при наличии).

Подробная информация приводится в разделе "Встроенная система управления режимами движения" в этой главе.



OAD058196N

Режим DS (спортивное вождение)

- Для переключения в режим DS необходимо переместить селектор из положения «D» (движение) в среднее положение режима ручного переключения передач. Логикой управления коробкой передач и двигателем производится автоматическая оптимизация для спортивного вождения.

- Если в режиме DS переключать передачи перемещением селектора на «+» (повышение) или «-» (понижение), включится режим ручного переключения передач. Если переместить селектор в положение «D» (движение), включится режим нормального движения. Управление транспортным средством будет производиться в зависимости от выбранного режима (NORMAL (нормальный), ECO (эко), SPORT (спорт), SMART (интеллектуальный)).



Режим ручного переключения передач

Независимо от того, находится ли транспортное средство в движении или остановлено, режим ручного переключения передач включается переводом селектора из положения D (вождение) в положение ручного управления. Для возврата в автоматический режим D рычаг следует вернуть в основной сектор.

Спортивный режим позволяет при перемещении рычага вперед и назад выбирать требуемый для конкретных условий диапазон передач.

+ (Вверх) :

для повышения передачи на одну ступень однократно толкните рычаг вперед.

- (Вниз):

для понижения передачи на одну ступень однократно толкните рычаг назад.

i Информация

- Всего имеется 6 передач переднего хода. Для движения задним ходом или для парковки автомобиля переместите рычаг селектора в положение "R" (задний ход) или "P" (парковка), в зависимости от обстоятельств.
- Понижение передачи происходит автоматически при замедлении скорости автомобиля. При остановке автомобиля автоматически включается 1-я передача.
- При достижении критических оборотов двигателя (красная зона) происходит автоматическое повышение передачи.
- При переводе рычага переключения передач в положение «+» (повышение передачи) или «-» (понижение передачи) включение требуемой передачи может не произойти, если обороты двигателя не соответствуют этому диапазону.

Водитель должен использовать повышение передачи в соответствии с дорожной обстановкой и следить за тем, чтобы обороты двигателя не достигали критического уровня (красная зона).

- При движении по скользкой дороге переведите рычаг селектора вперед в положение + (Вверх). При этом произойдет переключение на 2 передачу, более пригодную для плавного движения по скользкой дороге. Для понижения до 1-й передачи нажмите рычаг селектора в сторону - (Вниз).
- При движении в режим ручного переключения передач перед переходом на более низкую передачу следует снизить скорость. Если обороты двигателя находятся за пределами допустимого диапазона, переключение на более низкую передачу может не произойти.

Система блокировки переключения передач

В целях безопасности автоматическая коробка передач оснащена системой блокировки, которая предотвращает переключение из положения P (парковка) в положение R (задний ход), если не нажата педаль тормоза.

Чтобы переключить трансмиссию из положения P (парковка) в положение R (задний ход):

1. Нажмите педаль тормоза.
2. Запустите двигатель или переведите ключ зажигания в положение "ON".
3. Переместите рычаг селектора.

Снятие блокировки переключения передач

Если рычаг переключения передач невозможно передвинуть из положения "P" (парковка) в положение "R" (задний ход) при нажатой педали тормоза, не отпуская педаль тормоза, выполните следующее:



1. Переведите ключ зажигания в положение LOCK/OFF.
2. Задействуйте стояночный тормоз.
3. Осторожно снимите крышку (1), закрывающую отверстие для доступа к стопору включения передачи.
4. Вставьте инструмент (или шлицевую отвертку) в отверстие и надавите.
5. Переместите рычаг селектора, не отпуская отвертку.

6. Извлеките инструмент из отверстия для снятия блокировки переключения передач, затем установите крышку.

Если для переключения передач придется использовать кнопку выключения блокировки, рекомендуем незамедлительно обратиться в официальный дилерский центр HYUNDAI для проверки автомобиля.

Система блокировки ключа зажигания (при наличии)

Ключ зажигания можно извлечь, только установив рычаг селектора в положение "P" (парковка).

Парковка

Обязательно полностью остановитесь и не отпускайте педаль тормоза. Переместите рычаг селектора в положение "P" (парковка), задействуйте стояночный тормоз и поверните ключ зажигания в положение LOCK/OFF. Покидая автомобиль, заберите ключ с собой.

ОСТОРОЖНО

- **Сидя в автомобиле с работающим двигателем, не выжимайте слишком долго педаль акселератора. Это может привести к перегрузке двигателя или системы выхлопа и стать причиной возгорания.**
- **Выхлопные газы и элементы выхлопной системы очень горячие. Не прикасайтесь к ним.**
- **Не останавливайтесь и не паркуйте автомобиль там, где на земле есть что-либо, что может загореться, например, сухая трава, бумага или листья. Это может привести к пожару.**

Приемы безопасного вождения

- Не перемещайте рычаг переключения передач из положения "P" (парковка) или "N" (нейтраль) в любое другое положение, одновременно нажимая педаль акселератора.
- Не перемещайте рычаг переключения передач в положение "P" (парковка), во время движения.
Дождитесь полной остановки автомобиля, прежде чем включать передачи заднего "R" или переднего "D" хода.
- Не переключайтесь на нейтраль "N" на ходу. Это может привести к ДТП из-за отсутствия торможения двигателем. Также возможно повреждение коробки передач.
- Не держите ногу на педали тормоза во время движения. Даже незначительное, но постоянное нажатие педали тормоза может привести к перегреву, износу и вероятному выходу тормозов из строя.

- Недопустимо удерживать транспортное средство на склоне с помощью педали акселератора. Это может вызвать перегрев трансмиссионной жидкости. Всегда должна использоваться педаль тормоза или стояночный тормоз.
- Покидая автомобиль, обязательно задействуйте стояночный тормоз. Не используйте вместо стояночного тормоза систему блокировки, включаемую в положении "P" (парковка) рычага.
- Будьте очень осторожны при движении по скользкой дороге. Будьте особенно внимательны при торможении, ускорении и переключении передач. При резком изменении скорости на скользкой дороге может произойти потеря сцепления ведущих колес с дорогой, и автомобиль потеряет управляемость. Результатом может стать авария.
- Оптимальные характеристики и экономичность автомобиля достигаются плавной работой педалью акселератора.

ОСТОРОЖНО

Меры предосторожности, позволяющие снизить риск получения **СЕРЬЕЗНЫХ ТРАВМ** или **ГИБЕЛИ**:

- **ОБЯЗАТЕЛЬНО** используйте ремень безопасности. В случае столкновения вероятность получения серьезной травмы и гибели непристегнутого пассажира и водителя значительно выше.
- Не превышайте безопасную скорость на поворотах или разворотах.
- Не допускайте резких движений рулевым колесом, например, при смене линий или быстрых, крутых разворотах.

- Риск опрокидывания значительно выше при потере управления на скоростных автострадах.
- Потеря управления часто происходит при выезде с дороги двух или более колес, когда водитель пытается резко выкрутить рулевое колесо назад, чтобы вернуться на дорогу.
- Если автомобиль выезжает с дороги, не совершайте резких движений рулевым колесом. Вместо этого сначала сбросьте скорость, и только после этого возвращайтесь на полосу движения.
- **HYUNDAI** рекомендует соблюдать указываемые дорожными знаками ограничения скорости.

КОРОБКА ПЕРЕДАЧ С ДВОЙНЫМ СЦЕПЛЕНИЕМ (ПРИ НАЛИЧИИ)

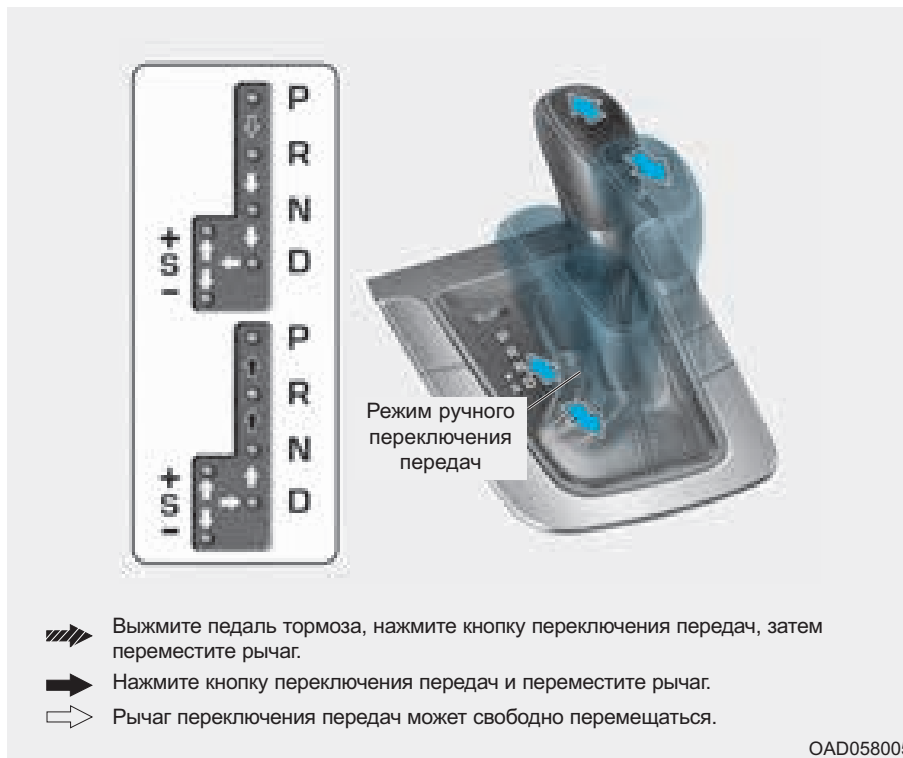

Работа трансмиссии с двойным сцеплением

В трансмиссии с двойным сцеплением имеется семь передач для движения вперед и одна передача для движения задним ходом. Отдельные скорости выбираются автоматически, когда рычаг селектора находится в положении D (движение вперед).

- Трансмиссия с двойным сцеплением может рассматриваться как механическая коробка передач с автоматическим переключением. Производит впечатление механической коробки передач при вождении, обеспечивая при этом легкость управления, характерную для полностью автоматической коробки передач.
- При выборе D (движение), коробка передач будет автоматически переключаться между передачами подобно обычной АКПП. В отличие от традиционной автоматической коробки передач включение сцепления и переключение передач может ощущаться (и быть слышимым).
- Коробка передач с двойным сцеплением включает в себя механизм двойного сцепления сухого типа, который позволяет добиться улучшенных характеристик при ускорении и повышенной эффективности расхода топлива во время движения. Но, в отличие от традиционных автоматических коробок передач, в ней отсутствует гидротрансформатор. Вместо этого, переключение с одной передачи на другую выполняется проскальзыванием муфты, особенно на низких скоростях. В результате переключение передач иногда может быть более ощутимым, а при выравнивании частоты вращения вала коробки передач с частотой вращения коленчатого вала двигателя вероятно легкая вибрация. Для трансмиссии с двойным сцеплением это считается нормальным.
- Сцеплением сухого типа обеспечивается передача крутящего момента и дается ощущение прямого привода, что может отличаться от ощущения при использовании традиционной автоматической коробки передач. Это особенно заметно при трогании с места или при движении на низкой скорости в режиме «стоп-старт».
- В случае резкого ускорения при низкой скорости движения частота вращения двигателя может чрезмерно увеличиться, в результате будет иметь место пробуксовка сцепления, так как трансмиссией с двойным сцеплением выбирается соответствующая для данной скорости движения передача. Это считается нормальным.
- Для предотвращения сильной вибрации и тряски при трогании с места на уклоне нажимать на педаль акселератора следует плавно.

- Если при движении на низкой скорости резко отпустить педаль акселератора, до переключения трансмиссией передачи может ощущаться торможение двигателем. Данное торможение двигателем аналогично работе механической коробки передач на низкой скорости движения.
- При движении под уклон для контроля скорости без чрезмерного использования педали тормоза можно установить селектор в режим ручного переключения передач и произвести переключение на более низкую передачу.
- При запуске и останове двигателя в момент выполнения системой самотестирования могут слышаться щелкающие звуки. Для трансмиссии с двойным сцеплением это нормальное явление.

- Первые 1 500 км пробега транспортное средство при ускорении на низкой скорости может двигаться неравномерно. В течение данного периода обкатки качество переключения передач и характеристики нового автомобиля будут постоянно оптимизироваться.

ОСТОРОЖНО

Меры предосторожности, позволяющие снизить риск получения тяжелых травм или летального исхода:

- **Всегда проверяйте окружающее Ваш автомобиль пространство перед переключением в режим "D" (Движение) или "R" (Задний ход), чтобы убедиться в отсутствии людей, особенно детей.**

- **Перед тем, как покинуть сиденье водителя, всегда ставьте рычаг переключения передач в положение "P" (Парковка), после этого полностью включите стояночный тормоз и выключите двигатель. Если не предпринять эти меры предосторожности, может произойти непредвиденное и внезапное движение автомобиля.**
- **Не следует использовать резкое торможение двигателем (переключение на более низкую передачу) на скользких дорогах. Это может привести к проскальзыванию шин и дорожно-транспортному происшествию.**

К СВЕДЕНИЮ

- Всегда полностью останавливайте автомобиль перед переключением на D (движение) или R (задний ход).
- Недопустимо устанавливать рычаг селектора в положение N (нейтраль) во время движения.



ОСТОРОЖНО

Если не удастся включить режим движения или задний ход, на комбинации прибора будет мигать сигнализатор указателя положения «D» или «R». В этом случае рекомендуется обратиться к официальному дилеру HYUNDAI для проверки системы.

ЖК-дисплей для отображения температуры трансмиссионной жидкости и предупреждающего сообщения

Указатель температуры трансмиссионной жидкости

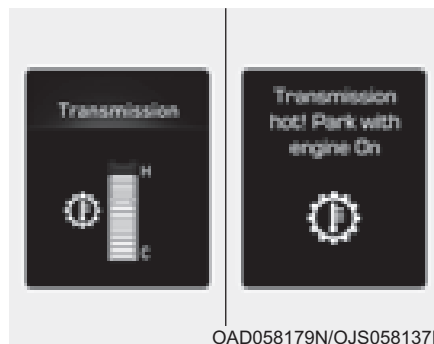

- Для проверки температуры трансмиссии с двойным сцеплением следует выбрать на ЖК-дисплее режим маршрутного компьютера и перейти на экран температуры трансмиссионной жидкости.

- Стараться использовать такой стиль вождения, чтобы указателем температуры не отображалась чрезмерно высокая температура или перегрев. В случае перегрева коробки передач на ЖК-дисплее отображается предупреждающее сообщение. В этом случае следует действовать в соответствии с отображенным сообщением.

! ВНИМАНИЕ

- Высокая температура трансмиссионной жидкости обычно отображается при длительном удерживании транспортного средства на подъеме в неподвижном состоянии с помощью педали акселератора без нажатия педали тормоза.
- Для обеспечения оптимальных характеристик трансмиссии следует использовать такой стиль вождения, чтобы температура отображалась белым цветом (при наличии).

Нормально (ниже отметки 10)



- Для поддержания оптимального переключения передач управляйте автомобилем таким образом, чтобы указатель температуры были ниже указанной точки (ниже отметки 10).

i Информация

Показания указателя температуры могут резко возрастать в случае чрезмерной пробуксовки сцепления вследствие частых остановок на крутых склонах, а также при длительном применении функции удерживания на уклоне. В целях предотвращения резкого увеличения температуры используйте тормозную систему на низкой скорости или при остановке автомобиля на уклоне.

**Перед входом в режим
Выс/Перегрев (между
отметками 10 и 14)**

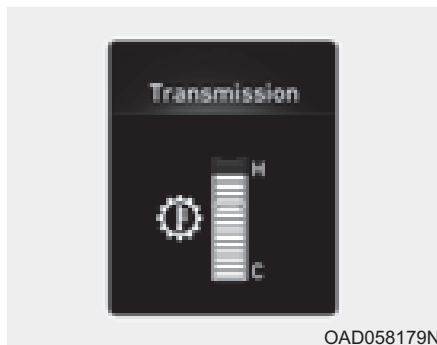

- Данная зона обозначает, что температура двойного сцепления DCT граничит с зоной высокой температуры/перегрева. Если температуры сцепления находится в этой зоне (от 10 до 14), управляйте автомобилем таким образом, чтобы свести возможность пробуксовки сцепления к минимуму и дать температуре опуститься ниже отметки (отметки 10).

- Если температура двойного сцепления продолжит возрастать и достигнет отметки 14, прозвучит звуковое предупреждение, а на комбинации приборов будет показан температурный указатель. Предупреждающее сообщение DCT не отображается.

**Выс/Перегрев (между
отметками 15 и 16)**

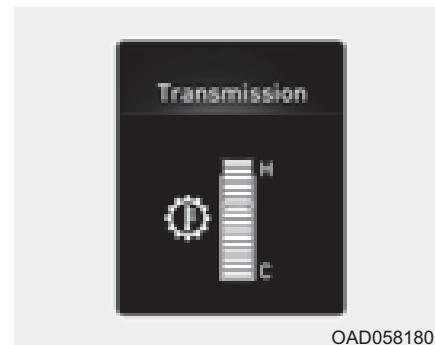

- Данная зона обозначает, что температура двойного сцепления DCT вошла в зону высокой температуры/перегрева. Звучит звуковое предупреждение DCT, на комбинации приборов отображается предупреждающее сообщение, а указатель температуры скрывается. **В этом случае следует действовать в соответствии с отображенным предупреждающим сообщением.**

- Для проверки температуры двойного сцепления в случае перегрева перейдите на экран указателя температуры, выбрав маршрутный компьютер. Затем вы сможете проверить температуру двойного сцепления.

Предупреждающие сообщения DCT

Это предупреждающее сообщение отображается, когда машина медленно движется по склону и транспортное средство обнаруживает, что педаль тормоза не нажата.



Дорога под уклон

Въезд на холмы или крутые склоны:

- Для удержания автомобиля на склоне используйте ножной или стояночный тормоз.

- При движении с частыми остановками перед тем как начать движение подождите, пока следующее впереди вас транспортное средство не проедет небольшое расстояние. Затем удерживайте автомобиль на склоне с помощью педали тормоза.
- Если транспортное средство удерживается на склоне с помощью педали акселератора при отпущенной педали тормоза, сцепление и трансмиссия могут перегреться, что может привести к их повреждению. При возникновении этой ситуации на ЖК-дисплее отображается предупреждающее сообщение.
- Игнорирование предупреждений может привести к серьезным травмам и повреждению автомобиля.
- Игнорирование предупреждения может привести к повреждению трансмиссии.

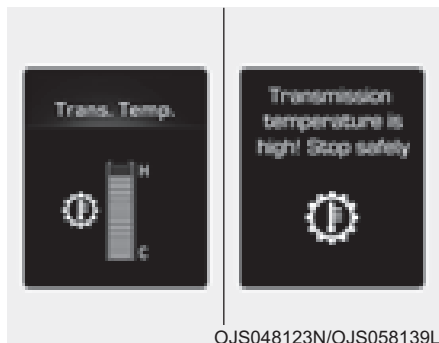

Высокая температура трансмиссии

- При определенных условиях, например при частых остановках на крутых подъемах, резком ускорении, или при других жестких условиях вождения, температура сцепления передачи будет сильно увеличиваться.

- При перегреве сцепления включается режим обеспечения безопасности и начинает мигать сигнализатор включенной передачи и подается звуковой сигнал. Одновременно на ЖК-дисплее отображается предупреждающее сообщение «Transmission temperature is high! Stop safely [Высокая темп. трансмиссии! Ост. осторожно]» и может ощущаться вибрация.
- Если это произойдет, остановите транспортное средство в безопасном месте при работающем двигателе, задействуйте тормоза и установите селектор в положение парковки (P), затем дождитесь охлаждения трансмиссии.
- При игнорировании этого предупреждения условия движения могут ухудшиться. Вы можете испытывать резкое переключение, частое переключение, или рывки.

Для возврата к нормальным условиям вождения необходимо остановить транспортное средство и включить ножной тормоз или установить селектор в положение «P» (парковка). Затем, прежде чем продолжить движение, необходимо дождаться охлаждения трансмиссионной жидкости при работающем двигателе.

- По возможности управляйте автомобилем плавно.



OJS058137L/OAD058176N



OAD058177N

Перегрев трансмиссии

- Если продолжить движение, температура трансмиссии достигнет критического значения, будет отображено сообщение «Trans Hot! Park with engine on» (Трансм.нагрета! Остановитесь с включ. двиг.). При возникновении такой ситуации муфта отключится до охлаждения до нормальной температуры.
- Сообщение будет отображаться до тех пор, пока трансмиссия не охладится.
- Если это произойдет, остановите транспортное средство в безопасном месте при работающем двигателе, задействуйте тормоза и установите селектор в положение парковки (P), затем дождитесь охлаждения трансмиссии.
- После отображения сообщения «Trans cooled. Resume driving.» (Трансмиссия охладилась. Продолж. движ.) вы можете продолжить движение.
- По возможности управляйте автомобилем плавно.

Если какое-либо сообщение на ЖК-дисплее продолжает мигать, в целях безопасности следует обратиться к официальному дилеру HYUNDAI для проверки системы.

Диапазоны коробки передач

Индикаторы на комбинации приборов отображают положение рычага переключения передач при выключателе зажигания в положении ON.

"P" (парковка)

Переключение в режим "P" (Парковка) выполняется только после полной остановки автомобиля.

Перед переключением из положения "P" (парковка) необходимо сильно нажать на педаль тормоза. Одновременно нажимать на педаль акселератора нельзя.

Если после выполнения всех вышеуказанных действий рычаг все равно не удается перевести из положения P (парковка), следуйте указаниям пункта "Снятие блокировки переключения передач" в этой главе.

При включении двигателя рычаг переключения передач должен находиться в положении "P" (парковка).

ОСТОРОЖНО

- **Переключение в положение "P" (парковка) во время движения может привести к потере управляемости автомобиля.**
- **Остановив автомобиль, обязательно переведите рычаг переключения передач в положение "P" (парковка), задействуйте стояночный тормоз и выключите двигатель.**
- **При парковке на наклонной поверхности заблокируйте колеса для предотвращения скатывания автомобиля вниз.**
- **В целях безопасности следует всегда включать стояночный тормоз, переводя селектор в положение P (парковка), за исключением случаев аварийной парковки.**

R (задний ход)

Используйте это положение для движения автомобиля задним ходом.

К СВЕДЕНИЮ

Перед включением заднего хода ("R") автомобиль должен полностью остановиться; включение заднего хода ("R") "на ходу" может привести к повреждению трансмиссии.

N (нейтраль)

Колеса и трансмиссия разобщены. Нейтральное положение "N" можно использовать для перезапуска заглухшего двигателя или для остановки с работающим двигателем. При покидании автомобиля следует включить парковочное положение "P".

При переключении из нейтрального положения ("N") в любое другое положение обязательно нажимайте педаль сцепления.

D (движение)

Это нормальное положение при движении. Трансмиссия автоматически переключается через последовательность из 7-ти передач, обеспечивая наибольшую экономию топлива и мощности.

Чтобы получить дополнительную мощность при обгоне другого автомобиля или движении вверх по склону, сильно нажмите педаль акселератора. Коробка автоматически выполнит понижение передачи на одну ступень (или больше, по обстоятельствам).



OAD058196N

Режим DS (спортивное вождение)

- Для переключения в режим DS необходимо переместить селектор из положения «D» (движение) в среднее положение режима ручного переключения передач. Логикой управления коробкой передач и двигателем производится автоматическая оптимизация для спортивного вождения.

- Если в режиме DS переключать передачи перемещением селектора на «+» (повышение) или «-» (понижение), включится режим ручного переключения передач. Если переместить селектор в положение «D» (движение), включится режим нормального движения. Управление транспортным средством будет производиться в зависимости от выбранного режима (NORMAL (нормальный), ECO (эко), SPORT (спорт), SMART (интеллектуальный)).



Режим ручного переключения передач

Независимо от того, находится ли транспортное средство в движении или остановлено, режим ручного переключения передач включается переводом селектора из положения D (вождение) в положение ручного управления. Для возврата в автоматический режим D рычаг следует вернуть в основной сектор.

Спортивный режим позволяет при перемещении рычага вперед и назад выбирать требуемый для конкретных условий диапазон передач.

+ (Вверх) :

для повышения передачи на одну ступень однократно толкните рычаг вперед.

- (Вниз):

для понижения передачи на одну ступень однократно толкните рычаг назад.

i Информация

- Всего имеется 7 передач переднего хода. Для движения задним ходом или для парковки автомобиля переместите рычаг селектора в положение "R" (задний ход) или "P" (парковка), в зависимости от обстоятельств.
- Понижение передачи происходит автоматически при замедлении скорости автомобиля. При остановке автомобиля автоматически включается 1-я передача.

- При достижении критических оборотов двигателя (красная зона) происходит автоматическое повышение передачи.
- При переводе рычага селектора в положение + (Вверх) или - (Вниз) включение требуемой передачи может не произойти. Это происходит, если включение выбранной передачи приведет к выходу оборотов двигателя за пределы допустимого диапазона. о Водитель должен переключать передачи в соответствии с дорожной обстановкой и следить за тем, чтобы обороты двигателя не достигали критического уровня (красная зона).

Подрулевой переключатель передач (при наличии)



Управление подрулевым переключателем доступно, когда рычаг селектора находится в положении D (движение вперед) или в режиме ручного переключения передач.

С рычагом переключения передач в положении D

Подрулевой переключатель передач будет работать, если скорость автомобиля превышает 10 км/ч. Потяните подрулевой переключатель передач [+] или [-] один раз, чтобы переключиться на одну передачу вверх или вниз, и система автоматически переходит из автоматического режима в ручной режим.

Если скорость автомобиля ниже 10 км/ч, то при нажатии на педаль акселератора дольше 5 секунд или при переключении рычага селектора из положения D (движение вперед) в режим ручного переключения передач и из ручного режима переключения передач обратно в режим D (движение вперед), система переключится из ручного режима в автоматический.

Если рычаг переключения передач находится в положении спортивного режима

Для повышения или понижения на одну передачу потяните подрулевой переключатель [+] или [-] один раз.

К СВЕДЕНИЮ

При одновременном потягивании подрулевых переключателей передач [+] и [-] переключения не происходит.

Система блокировки переключения передач

Для обеспечения безопасности трансмиссии с двойным сцеплением имеет систему блокировки переключения передач, которая предотвращает переключение трансмиссия из положения "P" (парковка) в положение "R" (задний ход), если не выжата педаль тормоза.

Чтобы переключить коробку передач из положения "P" (парковка) в положение "R" (задний ход):

1. Нажмите педаль тормоза.
2. Запустите двигатель или переведите ключ зажигания в положение "ON".
3. Переместите рычаг селектора.

Замещение блокировки переключения передач

Если рычаг переключения передач невозможно передвинуть из положения "P" (парковка) в положение "R" (задний ход) при нажатой педали тормоза, не отпуская педаль тормоза, выполните следующее:



1. Переведите ключ зажигания в положение LOCK/OFF.
2. Задействуйте стояночный тормоз.

3. Осторожно снимите крышку (1), закрывающую отверстие для доступа к стопору включения передачи.
4. Вставьте инструмент (или шлицевую отвертку) в отверстие и надавите.
5. Переместите рычаг селектора, не отпуская отвертку.
6. Извлеките инструмент из отверстия замещения блокировки переключения передач, затем установите крышку.

Если для переключения передач приходится использовать кнопку выключения блокировки, рекомендуем незамедлительно обратиться в официальный дилерский центр HYUNDAI для проверки автомобиля.

Парковка

Обязательно полностью остановитесь и не отпускайте педаль тормоза. Переместите рычаг селектора в положение "P" (парковка), задействуйте стояночный тормоз и поверните ключ зажигания в положение LOCK/OFF. Покидая автомобиль, заберите ключ с собой.

ОСТОРОЖНО

Сидя в автомобиле с работающим двигателем, не выжимайте слишком долго педаль акселератора. Это может привести к перегрузке двигателя или системы выхлопа и стать причиной возгорания.

Выхлопные газы и элементы выхлопной системы очень горячие. Не прикасайтесь к ним.

Не останавливайтесь и не паркуйте автомобиль там, где на земле есть что-либо, что может загореться, например, сухая трава, бумага или листья. Это может привести к пожару.

Приемы безопасного вождения

- Не перемещайте рычаг переключения передач из положения "P" (парковка) или "N" (нейтраль) в любое другое положение, одновременно нажимая педаль акселератора.
- Не перемещайте рычаг переключения передач в положение "P" (парковка), во время движения.
Дождитесь полной остановки автомобиля, прежде чем включить передачи заднего "R" или переднего "D" хода.
- Не переключайтесь на нейтраль "N" на ходу. Это может привести к аварии из-за потери эффекта торможения двигателем. Также возможно повреждение трансмиссии.
- Не держите ногу на педали тормоза во время движения. Даже незначительное, но постоянное нажатие педали тормоза может привести к перегреву, износу и вероятному выходу тормозов из строя.

- При движении в режим ручного переключения передач перед переходом на более низкую передачу следует снизить скорость. Если обороты двигателя находятся за пределами допустимого диапазона, переключение на более низкую передачу может не произойти.
- Покидая автомобиль, обязательно задействуйте стояночный тормоз. Не используйте вместо стояночного тормоза систему блокировки, включаемую в положении "P" (парковка) рычага.
- Будьте очень осторожны при движении по скользкой дороге. Будьте особенно внимательны при торможении, ускорении и переключении передач. При резком изменении скорости на скользкой дороге может произойти потеря сцепления ведущих колес с дорогой, и автомобиль потеряет управляемость. Результатом может стать авария.
- Оптимальные характеристики и экономичность автомобиля достигаются плавной работой педалью акселератора.

ОСТОРОЖНО

Меры предосторожности, позволяющие снизить риск получения СЕРЬЕЗНЫХ ТРАВМ или ГИБЕЛИ:

- **ОБЯЗАТЕЛЬНО** используйте ремень безопасности. В случае столкновения вероятность получения серьезной травмы и гибели непристегнутого пассажира и водителя значительно выше.
- Не превышайте безопасную скорость на поворотах или разворотах.
- Не допускайте резких движений рулевым колесом, например, при смене линий или быстрых, крутых разворотах.

- Риск опрокидывания значительно выше при потере управления на скоростных автострадах.
- Потеря управления часто происходит при выезде с дороги двух или более колес, когда водитель пытается резко выкрутить рулевое колесо назад, чтобы вернуться на дорогу.
- Если автомобиль выезжает с дороги, не совершайте резких движений рулевым колесом. Вместо этого сначала сбросьте скорость, и только после этого возвращайтесь на полосу движения.
- **HYUNDAI** рекомендует соблюдать указываемые дорожными знаками ограничения скорости.

ТОРМОЗНАЯ СИСТЕМА

Усилитель тормозов

Ваш автомобиль оснащен тормозами с усилителем, которые автоматически регулируются в процессе нормальной эксплуатации.

При выключении двигателя система усилителя тормозов выключается. Автомобиль по-прежнему можно остановить, но для этого придется сильнее выжимать педаль тормоза. Однако при этом тормозной путь будет больше.

Если двигатель не работает, резервная мощность торможения частично уменьшается при каждом нажатии педали тормоза. Не качайте педаль тормоза, если усилитель отключен.

ОСТОРОЖНО

Соблюдайте следующие меры предосторожности:

- Не держите ногу на педали тормоза во время движения. Это приведет к перегреву тормозов, чрезмерному износу тормозных накладок и колодок, увеличению тормозного пути.
- При движении вниз по длинному или крутому склону для контроля скорости без чрезмерного использования педали тормоза можно установить селектор в режим ручного переключения передач и произвести переключение на более низкую передачу. Постоянная работа тормозами приводит к их перегреву и может стать причиной потери тормозного усилия.

- Мокрые тормоза могут ослабить способность автомобиля безопасно замедляться; также возможен увод автомобиля в сторону. Легкое притормаживание показывает, не были ли повреждены тормоза. Обязательно проверяйте тормоза таким образом после движения по глубокой воде. Чтобы высушить тормоза, слегка постучите ногой по педали тормоза, чтобы разогреть тормоза. Сохраняйте безопасную скорость до полного восстановления работоспособности тормозов. Не разгоняйтесь сильно, если работа тормозов еще не восстановилась.

Индикатор износа дисковых тормозов

Если тормозные колодки изношены и требуются новые колодки, слышен высокий предупреждающий звук из передних или задних тормозов. На слух можно определить, что этот звук появляется и исчезает, или же он возникает всякий раз, когда нажимается педаль тормоза.

Следует знать, что при некоторых условиях вождения или климата при первом торможении (или притормаживании) вероятен «визг» тормозов. Это нормальная ситуация, она не указывает на неисправность тормозов.

К СВЕДЕНИЮ

Во избежание дорогостоящего ремонта тормозов не эксплуатируйте автомобиль с изношенными тормозными колодками.

i Информация

Тормозные колодки заменяются только комплектами для переднего и заднего моста.

5-50

Задние барабанные тормоза (при наличии)

Задние барабанные тормоза Вашего автомобиля не имеют индикаторов износа. Поэтому проверяйте накладки барабанного тормоза, если слышен шум трения задних тормозов. Также проверяйте задние тормоза каждый раз при замене или перестановке шин и замене передних тормозов.

Стояночный тормоз Задействование стояночного тормоза

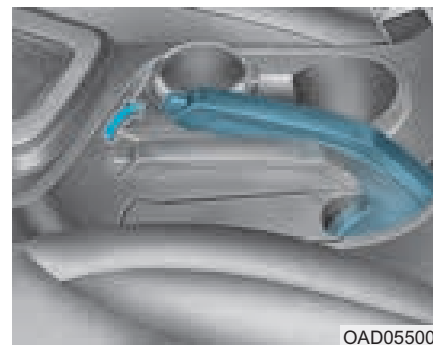

Перед тем как покинуть автомобиль, обязательно задействуйте стояночный тормоз. Чтобы задействовать стояночный тормоз:

Сильно нажмите педаль тормоза. Как можно дальше потяните вверх рычаг стояночного тормоза.

ОСТОРОЖНО

Чтобы снизить опасность получения **СЕРЬЕЗНЫХ ТРАВМ** или **ГИБЕЛИ** никогда, кроме экстренных случаев, не включайте стояночный тормоз на ходу. Это может привести к повреждению системы торможения и аварии.

Отпускание стояночного тормоза

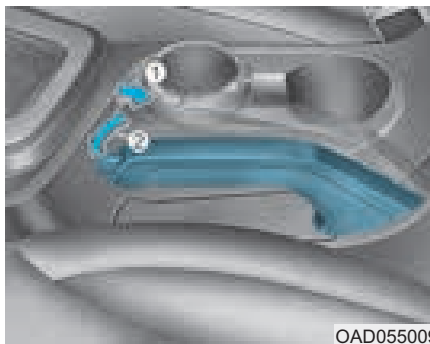

OAD055009

Чтобы выключить:

Сильно нажмите педаль тормоза.

Нажимая кнопку отпускания (1), легко потяните вверх рычаг стояночного тормоза, а затем опустите его (2).

ОСТОРОЖНО

- Прежде чем покинуть автомобиль или в при парковке дождитесь полной остановки автомобиля и не отпускайте педаль тормоза. Необходимо включить 1-ю передачу (МКП) или установить селектор в положение P (парковка, для транспортных средств с АКП или трансмиссией с двойным сцеплением), применить стояночный тормоз и перевернуть выключатель зажигания в положение **LOCK/OFF** (блокировка/ВЫКЛ).

При не до конца включенном стояночном тормозе автомобиль может начать самопроизвольное движение и травмировать окружающих.

- Не позволяйте лицам, не умеющим управлять автомобилем, трогать рычаг или педаль стояночного тормоза. При случайном снятии автомобиля со стояночного тормоза могут серьезно пострадать люди.
- При отключении стояночного тормоза необходимо сильно нажать и удерживать ногой педаль тормоза.

К СВЕДЕНИЮ

- Не нажимайте на педаль акселератора при включенном стояночном тормозе. При нажатии педали акселератора при включенном стояночном тормозе будет подан предупреждающий звуковой сигнал. Возможно повреждение стояночного тормоза.
- При езде с включенным стояночным тормозом может возникнуть перегрев тормозной системы, способный привести к износу и повреждению деталей тормозов. Перед началом движения убедитесь в том, что стояночный тормоз выключен, и соответствующая контрольная лампа не горит.



Поверните ключ зажигания в положение ON (не запуская двигатель) и проверьте, горит ли контрольная лампа включения стояночного тормоза.

Если стояночный тормоз включен, эта лампа горит в положениях START или ON ключа зажигания.

Перед началом движения убедитесь, что стояночный тормоз отпущен и контрольная лампа тормоза не горит.

Если контрольная лампа включения стояночного тормоза продолжает гореть после выключения стояночного тормоза при работающем двигателе, это может указывать на неисправность в тормозной системе. Такая проблема требует немедленных действий.

Если возможно, немедленно прекратите движение. Если это невозможно, предельно осторожно доведите автомобиль до места, где его можно безопасно остановить.

Антиблокировочная тормозная система (АБС) (при наличии)

ОСТОРОЖНО

Антиблокировочная тормозная система (АБС) или электронная система динамической стабилизации (ESC) позволяет предупредить аварии, связанные с неудачными или опасными маневрами при движении. Несмотря на улучшение управляемости автомобиля при экстренном торможении, всегда соблюдайте безопасную дистанцию до впереди следующих автомобилей. В экстремальных дорожных условиях следует обязательно снижать скорость автомобиля.

Тормозной путь оборудованных системой АБС или ESC автомобилей в перечисленных ниже условиях может быть больше, чем у автомобилей, не имеющих этих систем.

Снижайте скорость при следующих условиях:

- При движении по неровным дорогам, дорогами с гравийным покрытием или заснеженным дорогам.
- При движении по дорогам с выбоинами или ямами, либо имеющих различную высоту дорожного покрытия.
- Если автомобиль оборудован цепями противоскольжения.

Не пытайтесь проверять характеристики безопасности оборудованных АБС или ESC автомобилей на высоких скоростях или резких поворотах. Этим можно подвергнуть опасности себя и других.

АБС - это электронная система торможения, помогающая избежать заносов при торможении. Система АБС позволяет водителю тормозить и поворачивать одновременно.

Использование системы АБС

Чтобы получить максимальную отдачу от АБС в экстренной ситуации, не пытайтесь контролировать ситуацию, меняя давление на педаль тормоза и "прокачивая" тормоза. Как можно сильнее нажмите на педаль тормоза.

В условиях, когда торможение может привести к блокировке и проскальзыванию колес, тормоза могут издавать специфический звук. Так же можно почувствовать дрожание педали тормоза. Это нормально и означает, что система АБС функционирует.

Система АБС не сокращает время остановки и тормозной путь. Всегда сохраняйте безопасную дистанцию до следующего впереди автомобиля. Система АБС не предотвращает заносы, возникающие при резком изменении направления движения, например, при слишком быстрых разворотах или резких сменах полос движения. Всегда выбирайте безопасную скорость с учетом дорожных и погодных условий.

Система АБС не способна предотвращать потерю устойчивости. При резком торможении обязательно сохраняйте плавность управления рулевым колесом. Резкое вращение рулевого колеса может привести к изменению направления движения в сторону встречного потока транспорта или за пределы дороги. На неплотных или неровных дорожных покрытиях работа антиблокировочной тормозной системы может привести к увеличению тормозного пути по сравнению с автомобилями, не оборудованными этой системой.

Контрольная лампа системы ABS (ABS) горит несколько секунд после поворота ключа зажигания в положение ON. В течение этого времени выполняется самодиагностика системы АБС.

Если проблем не обнаружено, контрольная лампа гаснет. Если контрольная лампа продолжает гореть, возможно, имеется неисправность в системе АБС. В этом случае рекомендуется как можно скорее обратиться к уполномоченному дилеру HYUNDAI.



ОСТОРОЖНО

Если контрольная лампа АБС (ABS) горит постоянно, это указывает на возможную неисправность в системе АБС. Усилитель тормозов работает нормально.

Чтобы снизить вероятность получения серьезных травм или гибели в результате аварии, рекомендуется как можно скорее обратиться в официальный дилерский центр HYUNDAI для проверки автомобиля.

К СВЕДЕНИЮ

При движении по дороге, с которой колеса имеют низкое сцепление, например, по обледенелой дороге, когда приходится постоянно пользоваться тормозами, система ABS будет работать непрерывно. При этом может загореться контрольная лампа ABS (ABS). Выедете в безопасном месте на обочину и выключите двигатель.

Снова запустите двигатель. Если контрольная лампа ABS погаснет, то система ABS исправна. В противном случае, возможно, имеется неисправность ABS.

В этом случае рекомендуется как можно скорее обратиться в официальный дилерский центр HYUNDAI для проверки автомобиля.

i Информация

При запуске двигателя от внешнего источника из-за разряженной АКБ может загореться контрольная лампа системы ABS (ABS). Это происходит из-за низкого напряжения АКБ. Это не означает, что система ABS неисправна. Зарядите АКБ перед поездкой на автомобиле.

Электронная система динамической стабилизации (ESC) (при наличии)



Электронная система динамической стабилизации (ESC) поддерживает устойчивость автомобиля при поворотах.

Система ESC проверяет направление, задаваемое рулевым управлением, и фактическое направление движения автомобиля.

Система ESC выборочно задействует тормоза колес и влияет на работу системы управления двигателем, помогая водителю сохранять выбранную траекторию движения. Это не замена приемов безопасного вождения. Выбирайте скорость исходя из состояния дороги.



ОСТОРОЖНО

Не двигайтесь слишком быстро в плохом состоянии дороги и на поворотах. Система ESC не способна предотвращать аварии.

Превышение скорости на поворотах, резкие маневры и аквапланирование на мокрой дороге могут стать причиной серьезного дорожно-транспортного происшествия.

Работа системы ESC

Система ESC включена

При включении зажигания приблизительно на три секунды загораются сигнализаторы ESC и ESC OFF. Затем, если система ESC включена, оба сигнализатора гаснут.

В процессе работы



Работа системы ESC сопровождается миганием индикатора "ESC" :

- В условиях, когда торможение может привести к блокировке и проскальзыванию колес, тормоза могут издавать специфический звук. Так же можно почувствовать дрожание педали тормоза. Это нормально и означает, что система ESC функционирует.
- При включении системы ESC, в определенных условиях двигатель может не реагировать на нажатие педали акселератора.
- Включение системы ESC приводит к автоматическому выключению круиз-контроля. Круиз-контроль снова включается тогда, когда это позволяют условия движения. См. ниже раздел "Система круиз-контроля" данной главы (при наличии).

- При попытке выехать из грязи или движении по скользкой дороге двигатель может сохранять текущие обороты даже при сильном нажатии педали акселератора. Это необходимо для поддержания и сохранения сцепления колес автомобиля с дорогой и не указывает на неисправность.

Система ESC выключена



Отмена работы ESC:

• Состояние 1

Нажать кратковременно кнопку ESC OFF. Загорится индикатор выключения системы ESC и появится сообщение на дисплее «Traction Control disabled» (противобуксовочная функция отключена). В этом случае противобуксовочная функция ESC (управление двигателем) отключена, но функция ESC управления тормозами остается в рабочем состоянии.

• Состояние 2

Нажмите и удерживайте кнопку ESC OFF не менее 3 секунд. Загорается индикатор ESC OFF и отображается сообщение «Traction & Stability Control disabled» (противобуксовочная функция и функция стабилизации отключена), а также раздается предупредительный звуковой сигнал. В этом случае отключаются и противобуксовочная функция ESC (управление двигателем), и функция ESC управления тормозами.

Если при выключенной системе ESC повернуть ключ зажигания в положение LOCK/OFF, система ESC останется выключенной. После следующего пуска автомобиля система ESC автоматически включится снова.

Индикаторы



При переводе зажигания в положение ON загорается индикатор ESC. Затем он гаснет, если система ESC работает надлежащим образом. Индикатор ESC мигает во время работы системы ESC.

Если индикатор "ESC" не гаснет, это может указывать на неисправность системы ESC. При включении контрольной лампы рекомендуется в кратчайшие сроки обратиться в официальный дилерский центр HYUNDAI для проверки автомобиля.

Индикатор ESC OFF (ESC выкл.) загорается при выключении ESC кнопкой.

ОСТОРОЖНО

Мигание индикатора "ESC" указывает на активную работу системы ESC:

Замедлите движения и НЕ пытайтесь ускоряться. НЕ нажимайте кнопку "ESC OFF" при мигании индикатора "ESC". Это может привести к потере управляемости автомобиля и аварии.

К СВЕДЕНИЮ

Если на транспортном средстве установлены колеса и шины разного размера, функциональность системы ESC может быть нарушена. В случае необходимости замены шин должны использоваться колеса и шины одинакового размера. Запрещается устанавливать на транспортное средство колеса и шины разного размера.

Цели выключения системы ESC

При движении

Систему ESC следует отключать ненадолго, только чтобы, поддерживая крутящий момент колес, упростить выезд автомобиля, если он застрял в снегу или грязи.

Для отключения системы ESC на ходу нажмите кнопку ESC OFF (ESC выкл.), двигаясь по ровной дороге.

К СВЕДЕНИЮ

Чтобы не повредить коробку передач:

- **Не допускайте чрезмерного вращения одного или обоих колес одного моста, когда горят контрольные лампы ESC, АБС и стояночного тормоза.**

Требуемый в этом случае ремонт не покрывается гарантией на автомобиль. Сбросьте обороты двигателя не допускайте сильного вращения одного или обоих колес, если горят эти контрольные лампы.

- **При проверке автомобиля на динамометре систему ESC следует отключить (должна гореть контрольная лампа ESC OFF).**

i Информация

Выключение системы ESC не влияет на работу АБС и тормозной системы.

Система управления стабилизацией транспортного средства (при наличии)

Управление стабилизацией транспортного средства (VSM) является функцией электронной системы контроля устойчивости (ESC). Она предназначена для помощи сохранить стабильность транспортного средства при резком ускорении или торможении на дорогах с мокрым или скользким покрытием, когда сцепление колес с дорогой может резко стать неравномерным.

ОСТОРОЖНО

При использовании системы управления стабилизацией транспортного средства (VSM) соблюдайте следующие меры предосторожности:

- **ВСЕГДА** контролируйте скорость и расстояние до следующих впереди автомобилей. Система VSM не отменяет правила безопасной езды.
- **Никогда не** двигайтесь слишком быстро по плохим дорогам. Система VSM не способна предотвращать аварии. Превышение скорости в плохую погоду, на скользкой или неровной дороге может стать причиной серьезного дорожно-транспортного происшествия.

Работа системы VSM

Система VSM включена

Система VSM работает в следующих условиях:

- Включена электронная система динамической стабилизации (ESC).
- При движении по извилистым дорогам со скоростью более 15 км/ч (9 миль в час).
- При торможении на плохой дороге, если исходная скорость автомобиля превышает 20 км/ч (12 миль в час).

В процессе работы

В условиях, когда торможение может привести к включению системы ESC, тормоза могут издавать специфический звук. Так же можно почувствовать дрожание педали тормоза. Это нормально и означает, что система VSM функционирует.

Информация

Система VSM не функционирует в следующих ситуациях:

- Движение на подъеме или спуске.
- при движении задним ходом
- если горит индикатор "ESC OFF"
- Контрольная лампа EPS (электроусилителя рулевого управления) (⊕!) горит или мигает.

ОСТОРОЖНО

Если индикатор ESC (⊕) или контрольная лампа EPS (⊕!) не гаснет или мигает, то это может указывать на неисправность системы VSM.

При включении контрольной лампы рекомендуется в кратчайшие сроки обратиться в официальный дилерский центр HYUNDAI для проверки автомобиля.

К СВЕДЕНИЮ

Если на транспортном средстве установлены колеса и шины разного размера, функциональность системы ESC может быть нарушена. В случае необходимости замены шин должны использоваться колеса и шины одинакового размера. Запрещается устанавливать на транспортное средство колеса и шины разного размера.

Система помощи при трогании на уклоне (НАС) (при наличии)

Система помощи при трогании на уклоне (НАС) предотвращает откатывание назад, когда транспортное средство начинает движение в гору. Система автоматически задействует тормоза приблизительно на 2 с и отпускает их, если нажата педаль акселератора или истекло 2 с.

**ОСТОРОЖНО**

В начале движения вверх под уклон будьте готовы сразу нажать педаль акселератора. Система НАС включается только приблизительно на 2 с.

 Информация

- Система НАС не работает, когда рычаг переключения передач находится в положении "P" (парковка) или "N" (нейтраль).
- Система НАС включается даже при выключенной системе ESC. Но если система ESC неисправна, она не включается.

Приемы безопасного торможения

ОСТОРОЖНО

Прежде чем покинуть автомобиль или в при парковке дождитесь полной остановки автомобиля и не отпускайте педаль тормоза. Переместите рычаг селектора в положение «Р» (парковка), задействуйте стояночный тормоз и поверните ключ зажигания в положение LOCK/OFF.

Если при парковке транспортного средства не включен или неполностью включен стояночный тормоз, оно может покатиться и стать причиной травмирования людей. Покидая автомобиль необходимо **ВСЕГДА** включать стояночный тормоз.

Мокрые тормоза представляют опасность! При движении по стоячей воде или мойке автомобиля тормоза могут намокнуть. Автомобиль с мокрыми тормозами не сможет остановиться достаточно быстро. При мокрых тормоза автомобиль может увести в сторону.

Чтобы просушить тормоза, слегка притормаживайте, пока функция торможения не восстановится до нормы. Если нормальное действие тормозов не восстанавливается, как можно скорее остановите автомобиль в безопасном месте и обратитесь за помощью в официальный дилерский центр HYUNDAI.

НЕ держите ногу на педали тормоза во время движения. Даже незначительное, но постоянное нажатие педали тормоза может привести к перегреву, износу и вероятному выходу тормозов из строя.

При проколе шины колеса во время движения плавно затормозите автомобиль, стараясь удержать его на прямой при замедлении. Когда скорость достаточно снизится, сверните с дороги и остановитесь в безопасном месте.

После остановки автомобиля крепко держите ногу на педали тормоза, чтобы исключить качение автомобиля вперед.

ВСТРОЕННАЯ СИСТЕМА УПРАВЛЕНИЯ РЕЖИМОМ ДВИЖЕНИЯ (ПРИ НАЛИЧИИ)



OAD058016L

Режим движения можно выбрать в соответствии с предпочтениями водителя или дорожными условиями.

i Информация

В случае проблем с комбинацией приборов будет включен режим движения **NORMAL** (нормальный), а переключение между режимами **ECO** (экономичный) и **SPORT** (спортивный) может не срабатывать.

Режим меняется при нажатии кнопки **DRIVE MODE** (режим движения), как указано ниже.

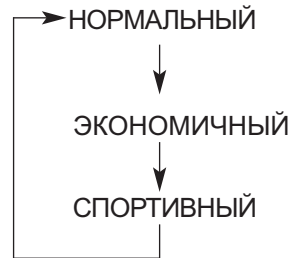

Выбор **НОРМАЛЬНОГО** режима никак не отображается на комбинации приборов.

Режим ECO (Active ECO) (режим активной экономии топлива)



При установке режима движения на **ECO** логика управления коробкой передач и двигателем переключается на обеспечение максимальной топливной экономичности.

- Если нажатием кнопки **DRIVE MODE** (режим движения) выбран экономичный режим, то загорится сигнализатор **ECO**.
- В случае остановки и повторного запуска двигателя режим **ECO** остается включенным.

i Информация

Эффективность расхода топлива зависит от манеры управления автомобилем и дорожных условий.

Если включен экономичный режим:

- Ускорение может быть немного снижено, даже если педаль акселератора будет нажата полностью.
- Эффективность работы кондиционера может быть ограничена.
- Схема переключения автоматической коробки передач может измениться.
- Шум двигателя может усилиться.

Приведенные выше ситуации являются нормальными, когда включен экономичный режим для повышения эффективности расхода топлива.

Ограничение экономичного режима:

Если при использовании экономичного режима происходят указанные ниже ситуации, то работа системы будет ограничена, даже если горит индикатор ECO (экономичный режим).

- При низкой температуре охлаждающей жидкости: система будет ограничена до восстановления нормальной работы двигателя.
- При движении на подъем: действие системы будет ограничено для выигрыша в мощности вследствие ограничения крутящего момента двигателя.

- Если селектор транспортного средства с автоматической коробкой передач или трансмиссией с двойным сцеплением будет установлен во время движения в режим ручного переключения передач: действие системы будет ограничено, в зависимости от текущего диапазона коробки передач.
- В случае сильного нажатия педали акселератора в течение нескольких секунд: Работа системы будет ограничена вследствие намерения водителя увеличить скорость.

Режим **SPORT** (спортивный)

SPORT

В спортивном режиме выполняется управление динамикой движения с помощью автоматической регулировки систем рулевого колеса, двигателя и коробки передач для улучшенного управления автомобилем.

- Если нажатием кнопки DRIVE MODE (режим движения) выбран спортивный режим, то загорится сигнализатор SPORT.
- Если двигатель будет остановлен и затем снова запущен, режим движения переключится на NORMAL (нормальный). При необходимости переключения в режим SPORT (спортивный) это может быть сделано нажатием кнопки DRIVE MODE (режим движения).

- Если включен режим SPORT (спортивный):

- Частота вращения двигателя после отпускания педали акселератора некоторое время остается повышенной;
- Переключение на более высокую передачу при ускорении производится с некоторой задержкой.

i Информация

В СПОРТИВНОМ режиме расход топлива может увеличиться.

Режим **SMART** (при наличии)

SMART

В режиме SMART автомобиль выбирает надлежащий режим вождения среди режимов ECO, COMFORT и SPORT, ориентируясь на стиль вождения водителя (т. е. экономичный или спортивный) по нажатию на педаль тормоза или управлению рулевым колесом.

- Для включения режима SMART поверните регулятор DRIVE MODE (режима вождения). При выборе режима SMART на комбинации приборов включается индикатор.
- В случае остановки и повторного запуска двигателя режим SMART остается включенным.

- В режиме SMART автомобиль автоматически управляет функциями движения автомобиля, такими как схема переключения передач, крутящий момент двигателя, качество амортизации (при наличии системы подвески с электронным управлением) и распределение мощности (при наличии системы полного привода (AWD)), в зависимости от стиля вождения водителя.

i Информация

- При плавном вождении в режиме SMART выбирается режим вождения ECO для улучшения расхода топлива. Однако фактический расход топлива может отличаться в зависимости от условий движения (т. е. при движении вверх/вниз по склону, у с к о р е н и е / з а м е д л е н и е автомобиля).
- При динамичном стиле вождения в режиме SMART с резким замедлением и крутыми поворотами автомобиль выбирает режим SPORT. Однако это может негативно сказываться на экономии топлива.

Различные ситуации вождения, с которыми вы можете столкнуться в режиме вождения SMART

- Если вы плавно нажимаете на педаль акселератора, режим движения автоматически меняется на ECO через определенный период времени (ваш стиль вождения оценивается как экономичный).
- Если вы резко или часто нажимаете на педаль акселератора, режим вождения через определенный период времени автоматически меняется со SMART ECO на SMART COMFORT.
- Режим вождения автоматически меняется до SMART COMFORT при соблюдении одних и тех же схем управления органами движения, когда автомобиль начинает движение или поднимается вверх по склону под определенным углом. Режим вождения автоматически возвращается к режиму SMART ECO, когда автомобиль начинает двигаться по ровной дороге.

- Режим вождения автоматически меняется до SMART SPORT при резком ускорении или непрерывном управлении рулевым колесом (ваш стиль вождения оценивается как спортивный). В этом режиме автомобиль движется на низкой передаче для обеспечения резкого ускорения/торможения и увеличения эффективности торможения двигателем.
- В режиме SMART SPORT вы можете ощутить эффективность торможения двигателем, даже если отпускаете педаль акселератора. Это происходит потому, что автомобиль остается на низкой передаче определенный период времени в ожидании следующего ускорения. Таким образом, в ситуации обычного вождения это не указывает на наличие неисправности.

- Режим вождения автоматически меняется на SMART SPORT только в ситуациях жесткого вождения. В большинстве обычных ситуаций вождения выбирается режим SMART ECO или SMART COMFORT.

Ограничения режима SMART

Применение режима SMART может быть ограничено в указанных ниже ситуациях. (В таких ситуациях горит индикатор OFF (ВЫКЛ).)

- Водитель вручную переключает рычаг переключения передач : это приводит к отключению режима SMART. Автомобиль движется с ручным управлением рычагом переключения передач.

- Активирована функция круиз-контроля:

Система круиз-контроля может отключить режим SMART, когда автомобиль управляется с установленной в интеллектуальной системе круиз-контроля скоростью.

(Режим SMART не отключается автоматически при включении системы круиз-контроля.)

- Температура трансмиссионного масла чрезвычайно низкая или чрезвычайно высокая :

Режим SMART можно включить в большинстве обычных ситуаций вождения.

Однако чрезвычайно высокая/низкая температура трансмиссионного масла может привести к отключению режима SMART вследствие того, что трансмиссия работает в аномальных условиях.

Интеллектуальное переключение с помощью маршрутного компьютера

Выберите режим маршрутного компьютера (📍) на ЖК-дисплее комбинации приборов и перейдите к экрану интеллектуального переключения. Теперь водитель сможет отслеживать выбранный режим, а также режим, который автоматически включается режимом SMART.

■ Комбинация приборов Supervision



OIK047179N

На экране отображается выбранный водителем режим движения (1), а стиль вождения отображается индикатором стиля вождения (2).

Стиль вождения в режиме SMART

■ Комбинация приборов Supervision



OIK057061N/OIK057062N

Стандартный стиль вождения находится по центру, в то время как экономичный находится слева, а спортивный — справа.

Когда левая часть указателя стиля вождения заполнится, через некоторое время автоматически включится режим SMART ECO. Когда правая часть указателя стиля вождения заполнится, а условия спортивного движения соблюдены, через некоторое время автоматически включится режим SMART SPORT.

Для поддержания режима SMART ECO и экономии топлива управляйте автомобилем так, чтобы левая часть указателя заполнилась.

СИСТЕМА ПРЕДОТВРАЩЕНИЯ ФРОНТАЛЬНОГО СТОЛКНОВЕНИЯ (FCA) — С КАМЕРОЙ (ПРИ НАЛИЧИИ)

Система предотвращения фронтального столкновения (FCA) предназначена для обнаружения и отслеживания впереди идущего автомобиля на дороге путем распознавания данных видеокамеры для предупреждения водителя об угрожающем столкновении и, при необходимости, она включает экстренное торможение.

Система FCA камерного типа определяет наличие автомобиля впереди на проезжей части с помощью камеры.

ОСТОРОЖНО

При использовании системы предотвращения фронтального столкновения (FCA) необходимо соблюдать следующие меры предосторожности:

- Эта система является лишь вспомогательной и не отменяет необходимости соблюдения предельной осторожности и внимания водителем. Диапазон и тип объектов, регистрируемых датчиками, ограничены. Необходимо постоянно следить за ситуацией на дороге.
- Скорость движения при прямолинейном движении и на поворотах **ВСЕГДА** должна выбираться в соответствии с дорожными условиями и скоростными ограничениями для данного участка.

- Для предотвращения возникновения непредвиденных ситуаций управление транспортным средством должно производиться с надлежащей осторожностью. Система предотвращения фронтального столкновения не всегда может полностью остановить транспортное средство, она предназначена только для помощи в предотвращении неминуемого столкновения.

Настройки и включение системы

Настройки системы

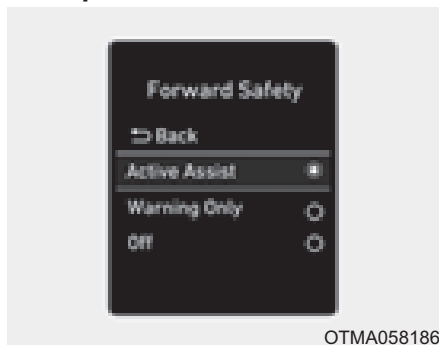

- При включенном зажигании водитель может включить FCA в меню:
«User Settings [Установки] → Driver Assistance [Помощь водителю] → Forward Safety [Безопасность впереди]»

- При выборе «Active Assist [Активная помощь]», включается система FCA. FCA подают предупреждающие сообщения и звуковые сигналы в соответствии с уровнем риска столкновения. Система также производит управление тормозами в соответствии с уровнем риска столкновения.
- При выборе параметра «Warning Only [Только предупреждение]» система FCA задействуется и подает только предупреждения в соответствии с уровнем риска столкновения. Тормозной системой управляет водитель, так как системой FCA управление не выполняется.
- При выборе «Off [Выкл.]» система FCA выключается.



При отключении системы FCA на ЖК-дисплее загорается сигнализатор. Водитель может проверить состояние включения FCA на ЖК-дисплее. Кроме того контрольная лампа загорается, когда система ESC (электронная система контроля устойчивости) выключена. Если сигнальная лампа остается включенной после включения FCA, рекомендуется обратиться к официальному дилеру HYUNDAI для проверки системы.

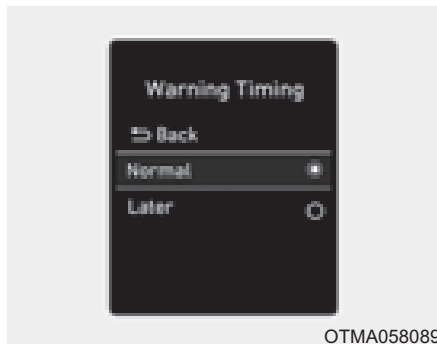

ОТМА058089

- Водитель может выбрать время подачи исходного предупреждения на ЖК-дисплее.

Перейдите в «User Settings [Установки] → Driver Assistance [Помощь водителю] → Warning Timing [Таймер предупреждений] → Normal/Later [Нормальный/Позднее]».

Варианты для исходного предупреждения о фронтальном столкновении следующие:

- Normal [Нормальный]:

При выборе этого пункта исходное предупреждение о фронтальном столкновении подается с высокой степенью чувствительности. Если вам кажется, что предупреждение срабатывает слишком рано, переключите предупреждение в режим «Later [Позднее]».

Даже при выборе настройки, «Normal [Нормальный]» в случае резкой остановки впереди идущего автомобиля время начальной активации предупреждения может быть недостаточно быстрым.

- Later [Позднее]:

При выборе этого пункта исходное предупреждение о фронтальном столкновении подается позже, чем обычно. Эта настройка позволяет уменьшить расстояние до транспортного средства впереди, когда подается исходное предупреждение.

Выберите настройку «Later [Позднее]», если дорожное движение не интенсивное и вы движетесь на небольшой скорости.

i Информация

При изменении времени предупреждения время предупреждения других систем также может измениться.

Регулируйте время предупреждения с учетом текущего времени предупреждения.

Необходимые условия для включения

Система FCA готова к включению, если она выбрана на ЖК-дисплее и выполняются следующие необходимые условия.

- ESC (электронная система контроля устойчивости) включена.
- Скорость автомобиля ниже 10 км/ч (5 миль в час). (Система FCA активируется только в определенном диапазоне скоростей.)
- Система обнаруживает транспортное средство перед автомобилем, с которым может произойти столкновение. (Система FCA может не активироваться или предупреждающий звуковой сигнал может не сработать в зависимости от ситуации вождения или состояния автомобиля.)

ОСТОРОЖНО

- **Перед управлением переключателем на рулевом колесе для включения/выключения системы FCA припаркуйте автомобиль в безопасном месте.**
- **FCA автоматически включается после включения кнопки запуска/останова двигателя в положение ON (ВКЛ). Водитель может отключить FCA с помощью системных настроек на ЖК-дисплее.**
- **FCA автоматически отключается при отключении ESC (электронная система контроля устойчивости). Если система ESC отключена, то FCA невозможно включить на ЖК-дисплее. Загорается сигнализатор FCA, что является нормальным.**

Предупреждающее сообщение FCA и управление системой

Система FCA выдает предупреждающее сообщение и предупреждающие сигналы в соответствии с уровнем риска столкновения, например, при резкой остановке впереди идущего автомобиля, недостаточной дистанции торможения или при его обнаружении. Система также производит управление тормозами в соответствии с уровнем риска столкновения.

Водитель может выбрать время подачи исходного предупреждения в настройках пользователя на ЖК-дисплее. Варианты подачи начального сообщения о столкновении включают, NORMAL (норма) или LATE (с запаздыванием).

Предупреждение о возможном столкновении (Первое предупреждение)



На ЖК-дисплей выводится сообщение и подается предупреждающий звуковой сигнал. Кроме того, в системах некоторых автомобилей происходит вмешательство в управление двигателем для помощи в снижении скорости автомобиля.

- Автомобиль может умеренно снизить скорость.

- Система FCA осуществляет ограниченный контроль тормозов, чтобы заблаговременно смягчить удар при столкновении.
- При выборе параметра «Warning only [Только предупреждение]» система FCA задействуется и подает только предупреждения в соответствии с уровнем риска столкновения. Тормозной системой управляет водитель, так как системой FCA управление не выполняется.

Экстренное торможение (Второе предупреждение)



На ЖК-дисплей выводится сообщение и подается предупреждающий звуковой сигнал. Кроме того, в системах некоторых автомобилей происходит вмешательство в управление двигателем для помощи в снижении скорости автомобиля.

- Система FCA осуществляет ограниченный контроль тормозов, чтобы заблаговременно смягчить удар при столкновении. Контроль тормозов максимально усиливается непосредственно перед столкновением.
- При выборе параметра «Warning only [Только предупреждение]» система FCA задействуется и подает только предупреждения в соответствии с уровнем риска столкновения. Тормозной системой управляет водитель, так как системой FCA управление не выполняется.

Работа тормозов

- В опасной ситуации тормозная система переходит в состояние готовности для быстрого реагирования на нажатие водителем педали тормоза.
- Система FCA обеспечивает дополнительное тормозное усилие, когда водитель нажимает педаль тормоза, для оптимального торможения.
- Управление торможением автоматически отключается, когда водитель резко нажимает педаль акселератора или резко поворачивает рулевое колесо.
- Управление торможением при помощи системы FCA автоматически отключается, когда исчезают факторы риска.

! ВНИМАНИЕ

- Водитель всегда обязан соблюдать повышенное внимание во время управления автомобилем, вне зависимости от того, подает система FCA предупреждающее сообщение или сигнал или нет.
- Если подается какой-либо другой предупредительный звуковой сигнал, как звуковой сигнал предупреждения о непристегнутом ремне безопасности, звуковой сигнал системы предотвращения фронтального столкновения (FCA) может быть неслышен.

ОСТОРОЖНО

Управление торможением не гарантирует полную остановку автомобиля или предотвращение столкновения. Водитель несет ответственность за безопасное движение и управление автомобилем.

ОСТОРОЖНО

Логическая схема системы FCA функционирует в пределах определенных параметров, таких как расстояние от впереди идущего автомобиля, скорость впереди идущего автомобиля и скорость управляемого водителем автомобиля. Определенные условия, такие как плохая погода или дорожные условия могут повлиять на работу системы FCA.

ОСТОРОЖНО

Не пытайтесь умышленно практиковать опасный стиль вождения для активации системы.

Датчик FCA

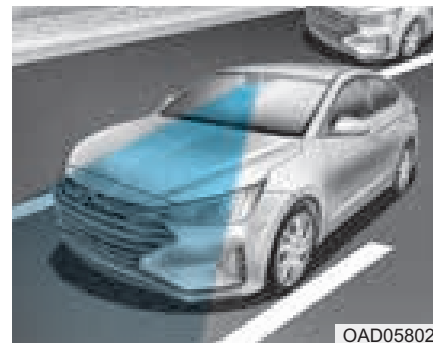

Чтобы система FCA работала правильно, всегда следите за тем, чтобы датчик был чистым и свободным от грязи и снега.

Грязь, снег и посторонние частицы на объективе могут неблагоприятно повлиять на эффективность распознавания датчиком.

К СВЕДЕНИЮ

- НИКОГДА не размещайте какие-либо вспомогательные принадлежности или наклейки на ветровом стекле и не тонируйте ветровое стекло.
 - НИКОГДА не размещайте какие-либо отражающие предметы (например, белую бумагу, зеркало) на приборной панели. Любое отражение света может привести к неисправности системы.
 - Уделяйте особое внимание защите видеокamеры от попадания воды.
 - НИКОГДА не разбирайте узел видеокamеры и избегайте ударного воздействия на узел видеокamеры.
- Если датчик принудительно переместить из положения надлежащего выравнивания, система FCA может работать неправильно. В этом случае предупреждающее сообщение может не отображаться. Для проверки транспортного средства рекомендуется обратиться к официальному дилеру HYUNDAI.
 - Работа аудиосистемы автомобиля с высокой громкостью звука может перекрывать звук предупреждения системы.

i Информация

Рекомендуется обратиться к официальному дилеру HYUNDAI для проверки системы, когда:

- Ветровое стекло заменено.

Предупреждающее сообщение и сигнальная лампа

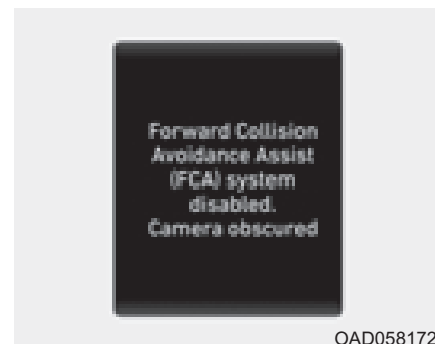

Forward Collision-Avoidance Assist (FCA) system disabled. Camera obscured [С-ма помощи против передних столкновений отключ. Камера заблокирована]

Если датчик заблокирован грязью или снегом, система FCA может временно прекратить работу.

При возникновении этой ситуации на ЖК дисплее появляется предупреждающее сообщение.

Для возобновления работы системы FCA очистите крышку передней камеры от грязи, снега и посторонних частиц.

Нормальный режим работы системы восстановится после очистки объектива камеры.

Тем не менее, система FCA может работать неправильно на участках (например, открытая местность), на которых после включения двигателя не обнаруживается ни один объект или камера заблокирована грязью или снегом. Хотя предупреждающее сообщение не появится на ЖК-дисплее, система FCA может не работать надлежащим образом.

Неисправность системы

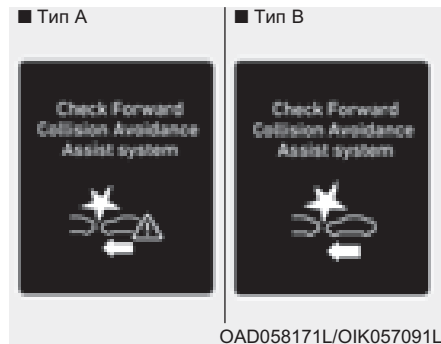

Check Forward Collision Avoidance Assist system [Проверьте с-му помощи против переднего столкн.]

- Если FCA не работает должным образом, то загорится сигнальная лампа FCA (🚗) и на несколько секунд на дисплее отобразится предупреждающее сообщение. После исчезновения сообщения загорается главная сигнальная лампа (⚠️). В этом случае рекомендуется обратиться к официальному дилеру HYUNDAI для проверки транспортного средства.

- Предупреждающее сообщение FCA может выводиться одновременно с включением сигнальной лампы ESC (электронная система контроля устойчивости).

ОСТОРОЖНО

- Система FCA является лишь вспомогательной и предназначена для удобства водителя. Ответственность за управление транспортным средством несет водитель. Нельзя полагаться исключительно на систему FCA. Следует поддерживать безопасную дистанцию для торможения и при необходимости использовать для снижения скорости тормоз.
- В некоторых случаях и в некоторых условиях вождения система FCA может подавать предупреждения и задействовать тормозную систему, когда в этом нет необходимости. Кроме того, система FCA может не подать предупреждение и не задействовать тормозную систему вследствие ограничения обнаружения датчика.

- Кроме того, при определенных обстоятельствах системой распознавания передней камеры может быть не обнаружено движущееся впереди транспортное средство. Система FCA может не включиться, а предупреждающее сообщение может не отобразиться.
- Даже если функция управления тормозами системой FCA будет в состоянии неисправности, основная тормозная система транспортного средства будет работать в штатном режиме. Однако функция управления тормозами не активизируется.
 - Если автомобиль впереди внезапно останавливается, вы можете не успеть нажать на педаль тормоза. Сохраняйте безопасную дистанцию до следующих впереди транспортных средств.

- Во время резкого торможения с помощью системы FCA незакрепленные предметы могут превратиться в стремительно летящие «снаряды». Закрепляйте предметы.
- Система FCA может не сработать, если водитель нажимает на педаль тормоза для избежания столкновения.
- Управление тормозной системой может быть недостаточным, что может привести к столкновению в случае резкого торможения автомобиля впереди. Соблюдайте особую осторожность.
- В случае резкого торможения системой FCA пассажиры могут получить травмы. Следует соблюдать особую осторожность.

ОСТОРОЖНО

- Система FCA не работает при движении автомобиля задним ходом.
- Система FCA не предназначена для определения других объектов на дороге, таких как животные.
- Система FCA не распознает пешеходов впереди автомобиля.
- Система FCA не обнаруживает автомобили на встречной полосе движения.
- Система FCA не обнаруживает приближающиеся автомобили из пересекающегося потока движения.
- Система FCA не может определить автомобиль, приближающийся сбоку от припаркованного автомобиля (например на тупиковой улице.)

В таких случаях вы должны поддерживать безопасную дистанцию торможения и при необходимости нажимать на педаль тормоза для снижения скорости движения с целью поддержания безопасной дистанции.

Ограничения системы

Система предотвращения фронтального столкновения (FCA) предназначена для обнаружения и отслеживания впереди идущего автомобиля на дороге путем распознавания данных видеокамеры для предупреждения водителя об угрожающем столкновении и, при необходимости, она включает экстренное торможение.

В определенных ситуациях видеокамера не может определить находящийся впереди автомобиль. В таких случаях система FCA может работать неправильно. Водитель должен соблюдать особую осторожность в перечисленных ниже ситуациях, в которых функционирование системы FCA может быть ограничено.

Обнаружение автомобилей

Функциональные возможности датчика могут быть ограничены в следующих случаях:

- Видеокамера заблокирована посторонним объектом или грязью
- Обзор камеры ограничен из-за тонировки или покрытия ветрового стекла пленкой, повреждения стекла или загрязнения ветрового стекла инородными объектами (наклейки, насекомые и т. д.)
- Неблагоприятные погодные условия, такие как сильный дождь или снег, ухудшают область обзора камеры
- Создание помех электромагнитными волнами
- Регистрирующая способность камеры ограничена
- Находящееся впереди транспортное средство слишком мало для обнаружения (например, пешеход, мотоцикл, велосипед и т. д.)
- Находящееся впереди транспортное средство представляет собой крупногабаритный автомобиль или трейлер, слишком большой для обнаружения системой распознавания видеокамеры (например, автотягач с прицепом)
- Поле обзора водителя недостаточно освещено (слишком сильная темнота или слишком сильное отражение мешают обзору)
- У впереди идущего автомобиля неправильно работают задние фонари.
- Резкое изменение освещенности снаружи, например, при въезде или выезде из туннеля
- Свет от уличных фонарей или встречного автомобиля отражается на влажной поверхности дороги, например, от луж
- Обзор в переднем направлении затруднен из-за отражения солнечного света или фар встречного транспортного средства.
- Ветровое стекло затуманено; четкий обзор дороги затруднен
- Впереди идущий автомобиль движется неравномерно
- Транспортное средство находится на грунтовом или неровном покрытии, на дорогах с резкими изменениями покрытия.
- Автомобиль движется внутри здания, например, подземном паркинге
- Камера повреждена.
- Слишком слабая освещенность снаружи, например, когда не включены фары в ночное время или при движении автомобиля в туннеле.
- Затенение дороги разделительной полосой, деревьями и т. д.
- Автомобиль проезжает через пункт сбора дорожной пошлины.
- Задняя часть идущего впереди автомобиля не видна надлежащим образом. (автомобиль поворачивает в другом направлении или перевернут.)

- Неблагоприятные дорожные условия вызывают чрезмерную вибрацию автомобиля во время движения
- Распознавание датчиком внезапно изменяется при преодолении искусственной неровности
- Автомобиль впереди движется в вертикальной плоскости по отношению к направлению движения
- Впереди идущий автомобиль остановлен в вертикальной плоскости
- Автомобиль впереди движется в сторону вашего автомобиля или сдает назад
- Производится движение по пересечению с круговым движением и спереди движется другое транспортное средство



- Движение по изогнутой траектории

Характеристики системы FCA могут быть ограничены при движении на повороте.

При движении на повороте движущееся спереди по этой же полосе транспортное не обнаруживается и эффективность системы FCA может быть снижена. Кроме того, при определенных обстоятельствах системой распознавания передней камеры может быть не обнаружено движущееся на повороте транспортное средство.

Также при определенных обстоятельствах передний датчик радара или система распознавания видеокamеры могут не определить находящийся автомобиль, движущийся по кривой.

В таких случаях водитель должен поддерживать безопасную дистанцию торможения и при необходимости нажимать на педаль тормоза для снижения скорости движения с целью поддержания безопасной дистанции.



Система FCA может распознать автомобиль в следующей полосе при движении по извилистой дороге.

В таком случае система может издать звуковой сигнал и применить тормозную систему.

Во время вождения будьте внимательны и следите за дорожными условиями. При необходимости нажмите педаль тормоза, чтобы снизить скорость и сохранить безопасную дистанцию.

Также при необходимости нажимайте на педаль тормоза для снижения скорости, чтобы предотвратить непреднамеренное срабатывание системы.

Всегда следует быть уверенным, что при данных дорожных условиях обеспечивается безопасная работа FCA.

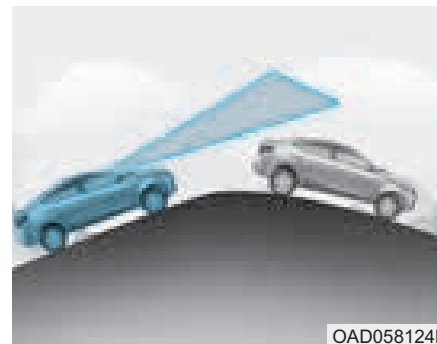

- Движение на уклоне

Регистрирующая способность системы FCA снижается при движении вверх или вниз на уклоне. При этом могут не регистрироваться впереди идущие автомобили, движущиеся в том же ряду. Системой могут выводиться излишние предупреждающие сообщения и сигналы или вообще не выводиться никакие сообщения и не подаваться сигналы.

Если FCA после проезда уклона внезапно регистрируется транспортное средство впереди, можно ощутить резкое замедление.

При движении вверх или вниз на уклоне необходимо постоянно следить за дорожной ситуацией впереди и, в случае необходимости, использовать педаль тормоза для поддержания безопасной дистанции.

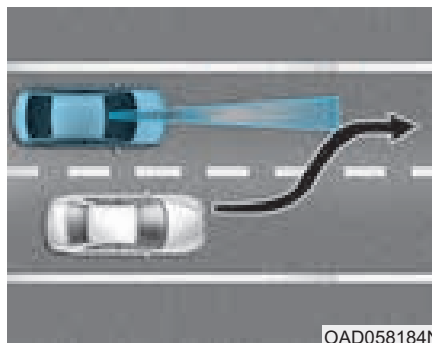

- Смена полосы движения

При изменении полосы движения впереди идущим автомобилем система FCA может определить автомобиль с задержкой, особенно, если автомобиль резко меняет полосу движения. В этом случае вы должны поддерживать безопасную дистанцию торможения и при необходимости нажимать на педаль тормоза для снижения скорости движения с целью поддержания безопасной дистанции.

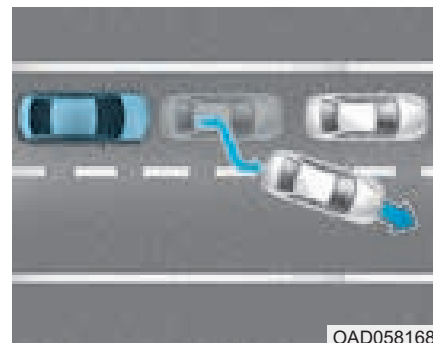

При движении с частыми остановками и при остановке впереди идущего автомобиля вне пределов полосы движения система FCA, возможно, не сможет немедленно определить новый автомобиль, находящийся сейчас впереди вас. В этом случае вы должны поддерживать безопасную дистанцию торможения и при необходимости нажимать на педаль тормоза для снижения скорости движения с целью поддержания безопасной дистанции.

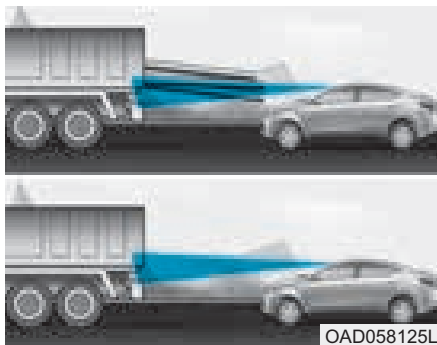

- Обнаружение впереди идущего автомобиля

Если впереди идущий автомобиль имеет груз, выступающий сзади за пределы автомобиля, или если автомобиль имеет высокий дорожный просвет, необходимо усилить внимание к дорожной обстановке. Возможно, что система FCA окажется неспособной определить выступающий за пределы автомобиля груз.

В таких ситуациях вы должны поддерживать безопасную дистанцию торможения от выступающего сзади предмета и при необходимости нажимать на педаль тормоза для снижения скорости движения с целью поддержания безопасной дистанции.

ОСТОРОЖНО

- Запрещается использовать систему предотвращения фронтального столкновения (FCA) при буксировании автомобиля. Использование системы FCA при буксировке может неблагоприятно повлиять на безопасность вашего автомобиля или буксирующего автомобиля.
- Соблюдайте чрезвычайную осторожность, если впереди идущий автомобиль имеет груз, выступающий сзади за пределы автомобиля, или если автомобиль имеет высокий дорожный просвет.

- Система FCA предназначена для обнаружения и отслеживания впереди идущего автомобиля на дороге путем распознавания данных видеокамеры. Она не предназначена для определения пешеходов, велосипедов, мотоциклов или мелких объектов на колесах, таких как багажные сумки, магазинные тележки или детские коляски.
- Никогда не пытайтесь проверить работу системы FCA. Это может привести к тяжелым травмам или летальному исходу.
- Если ветровое стекло или камера подвергались замене или ремонту, рекомендуется обратиться к официальному дилеру HYUNDAI для проверки транспортного средства.

Информация

В некоторых ситуациях система FCA может отключиться в результате воздействия электромагнитных помех.

СИСТЕМА ПРЕДУПРЕЖДЕНИЯ (BCW) (ПРИ НАЛИЧИИ)

Описание системы

Система предупреждения о возможном столкновении вне зоны видимости водителя (BCW)

Для предупреждения водителя о наличии в непросматриваемой зоне приближающегося транспортного средства системой предупреждения о возможности столкновения с объектом в слепой зоне (BCW) используются установленные на заднем бампере радарные датчики.

1) Непросматриваемая зона

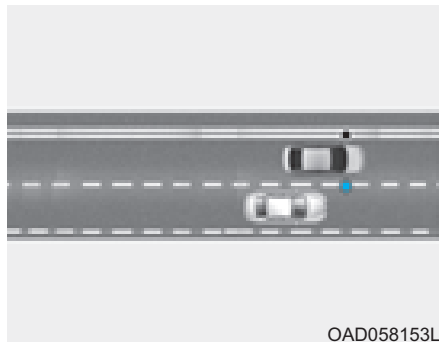

Дальность обнаружения в непросматриваемой зоне зависит от скорости транспортного средства.

Если транспортное средство движется на более высокой скорости, по сравнению с находящимися поблизости транспортными средствами, оповещение водителя не производится.

2) Приближение на высокой скорости

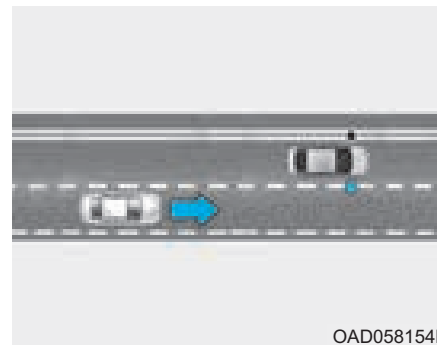

Системой помощи при смене полосы движения производится оповещение водителя, если движущееся на высокой скорости транспортное средство приближается к смежной полосе движения. Если водитель включит указатель поворота, в то время как системой зафиксировано приближающееся транспортное средство, системой производится звуковое оповещение.

ОСТОРОЖНО

- Во время движения необходимо постоянно наблюдать за дорожными условиями и быть готовым к непредвиденным ситуациям, даже если работает система предупреждения о возможности столкновения вне зоны видимости.
- Система предупреждения о возможности столкновения с объектом в слепой зоне (BCW) являются вспомогательными системами. Нельзя полностью полагаться на системы. В целях безопасности следует сохранять бдительность во время движения.

- Система предупреждения о возможности столкновения с объектом в слепой зоне (BCW) не могут заменить практику безопасного вождения. Перед перестроением или началом движения задним ходом следует проявлять осмотрительность и управлять транспортным средством безопасным образом.

Система предупреждения о возможности столкновения с объектом в слепой зоне (BCW) не могут обнаружить все объекты вдоль полосы движения автомобиля.

Настройки и включение системы

Настройки системы



- При включенном зажигании водитель может включить систему в меню «User Settings [Установки] → Driver Assistance [Помощь водителю] → Blind-Spot Safety [Мониторинг "слепых зон"]»

- Система BCW включается при выборе параметра «Warning Only [Только предупреждение]». При приближении автомобиля к непросматриваемой зоне водителя подается звуковой сигнал.
- При выборе параметра «Off [Выкл.]» система и индикатор на кнопке BCW выключаются.



- После остановки и повторного запуска двигателя система возвращается в предыдущее состояние.

- При нажатии кнопки BCW при выбранном параметре «Warning Only [Только предупреждение]» индикатор на кнопке гаснет и система отключается.
- При нажатии кнопки BCW, когда система отключена, индикатор в кнопке загорается и система включается.

При первом включении и последующей остановке и запуске двигателя при включенной системе, на наружном зеркале заднего вида загорается световая индикация, которая горит в течение 3 секунд.

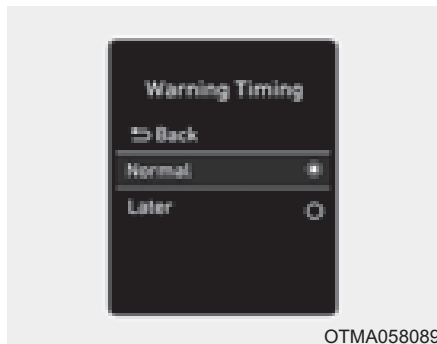

- Водитель может выбрать время подачи исходного предупреждения в настройках пользователя на ЖК дисплее, выбрав «User Settings [Установки] → Driver Assistance [Помощь водителю] → Warning Timing [Таймер предупреждений]».
- Варианты для исходного предупреждения о возможном столкновении вне зоны видимости:

- Normal [Нормальный]:

При выборе этого пункта исходное предупреждение о возможном столкновении вне зоны видимости подается штатным образом. Если данный параметр кажется вам слишком чувствительным, выберите опцию «Later [Позднее]».

Время подачи предупреждения может показаться медленным, если автомобиль сбюку/сзади быстро ускоряется.

- Later [Позднее]:

Выбирайте данный параметр, когда дорожное движение не интенсивное и вы движетесь на небольшой скорости.

Информация

При изменении времени предупреждения время предупреждения других систем также может измениться.

Регулируйте время предупреждения с учетом текущего времени предупреждения.

Условия работы

Система переходит в режим готовности при соблюдении следующих условий:

Скорость транспортного средства выше 30 км/ч (20 миль в час).

Предупреждающее сообщение и управление системой

Система предупреждения о возможном столкновении вне зоны видимости (BCW)

Если обнаруженное транспортное средство больше не регистрируется в непросматриваемой зоне, предупреждение выключается, в зависимости от дорожных условий движения транспортного средства.

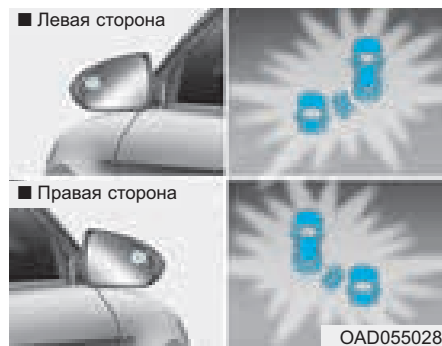

Предупредительный сигнал первой степени

Если в радиусе действия системы обнаружен автомобиль, желтый предупреждающий индикатор загорится в наружном зеркале заднего вида.



[A]: Предупредительный звуковой сигнал

Предупредительный сигнал второго уровня

Звуковое оповещение водителя активируется в следующих случаях:

1. Радарной системой в непросматриваемой зоне обнаружено транспортное средство И.
2. Включен указатель поворота (с той же стороны, на которой обнаружено транспортное средство).

При активизации данного оповещения на наружном зеркале также начнет мигать предупреждающий индикатор. Также прозвучит звуковой сигнал.

При выключении указателя поворота сигнал второй степени будет отключен.

Если обнаруженное транспортное средство больше не регистрируется в непросматриваемой зоне, предупреждение выключается, в зависимости от дорожных условий движения транспортного средства.

ОСТОРОЖНО

- Контрольная лампа на наружном зеркале заднего вида загорится при обнаружении системой транспортного средства сзади.

Во избежание ДТП не следует фокусировать свое внимание только на контрольной лампе, забывая следить за окружающей обстановкой.

- Хотя автомобиль и оснащен системой предупреждения о возможном столкновении вне зоны видимости (BCW), водитель должен относиться к вождению со всей ответственностью. Нельзя полагаться только на эти системы, следует всегда проверять окружающую обстановку перед перестроением или началом движения задним ходом.

- В некоторых ситуациях система может не подать предупреждающий сигнал, поэтому во время движения необходимо постоянно следить за окружающей обстановкой.

! ВНИМАНИЕ

- Водитель должен относиться к управлению автомобилем со всей ответственностью вне зависимости от того, горит индикатор на зеркале заднего вида или нет, а также от звукового предупреждения.
- Работа аудиосистемы автомобиля с высокой громкостью звука может перекрывать звук предупреждения системы предупреждения о столкновении с объектом в слепой зоне.
- Если подается какой-либо другой предупредительный звуковой сигнал, как звуковой сигнал предупреждения о непристегнутом ремне безопасности, звуковой сигнал системы предупреждения о возможности столкновения с объектом в слепой зоне (BCW) может быть неслышен.

Датчик обнаружения



Задние радары — это датчики расположенные в заднем бампере, которые следят за зонам сбоку/сзади автомобиля. Для надлежащей работы системы задний бампер должен быть в чистом состоянии.

! ВНИМАНИЕ

- Система может работать некорректно, если задний бампер был поврежден, заменен или отремонтирован.
- Зона обнаружения иногда может зависеть от ширины проезжей части. На узкой дороге системой могут регистрироваться транспортные средства на соседней полосе.
- Система может выключиться под воздействием сильных электромагнитных волн.
- Датчик всегда должен быть чистым.
- НИКОГДА не разбирайте датчик и избегайте ударного воздействия на датчик.

- Не прилагайте излишних усилий к датчику радаров или крышке датчика. Если датчик принудительно переместить из положения правильного выравнивания, система может работать неправильно. В этом случае предупреждающее сообщение может не отображаться. Обратитесь к официальному дилеру HYUNDAI для проверки автомобиля.
- Не размещайте посторонние предметы, такие как наклейки для бампера или направляющую бампера вблизи радиолокационного датчика и не окрашивайте место установки датчика. Это может неблагоприятно повлиять на чувствительность датчика.

Предупреждающее сообщение

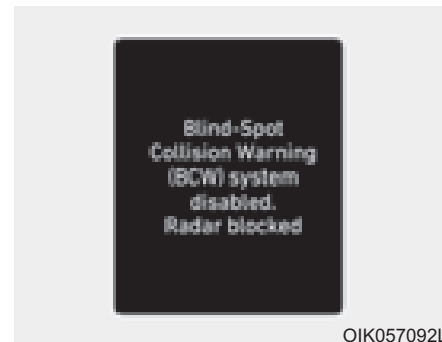

Blind-Spot Collision Warning (BCW) system disabled. Radar blocked [С-ма предупреж. от столкновений в слепой зоне отключена. Радар заблокирован]

Это предупредительное сообщение может выводиться в следующих случаях:

- Один или оба датчика на заднем бампере заблокированы грязью, снегом или посторонним объектом.

- Движение в сельской местности, где датчик не обнаруживает другие транспортные средства в течение длительного периода времени.
- При ненастной погоде, такой как сильный дождь или снегопад.

В таких ситуациях индикатор в выключателе BCW и система автоматически выключатся.

i Информация

Выключите систему BCW и RCCW (при наличии), если используется прицеп или крепление для перевозки велосипедов.

- Нажмите кнопку BCW (индикатор на кнопке погаснет)
- Выключите систему RCCW, выбрав

«User Settings [Установки] → Driving Assist [Помощь при вождении] → Blind-spot safety [Мониторинг «слепых зон»] → Rear Cross-Traffic Collision Warning [RCCW (Предупреждение против задних столкновений на перекрестке)]» (при наличии)

Если на комбинации приборов отображается предупреждающее сообщение об отключении BCW, следует убедиться, что в местах расположения датчиков на заднем бампере отсутствует грязь и снег. Необходимо удалить грязь, снег и прочие загрязнения, которые могут препятствовать нормальной работе датчиков.

После удаления загрязнения система BCW начнет работать надлежащим образом приблизительно через 10 минут после начала движения.

Если система не работает надлежащим образом, следует обратиться к официальному дилеру HYUNDAI для проверки системы.

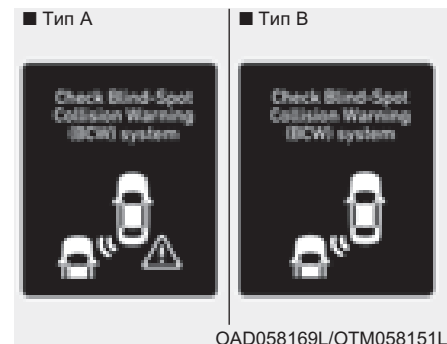

Check Blind-Spot Collision Warning (BCW) system [Проверьте с-му предуп. от столкн. в слепой зоне]

При обнаружении неисправности системы BCW выводится предупреждающее сообщение и гаснет индикатор на переключателе. Система выключается автоматически. Рекомендуется обратиться к официальному дилеру HYUNDAI для проверки транспортного средства.

Ограничения системы

Водитель должен соблюдать осторожность в приведенных ниже ситуациях, так как при определенных обстоятельствах системой могут не регистрироваться транспортные средства или другие объекты.

- Наличие прицепа или навесного держателя.
- Движение в ненастную погоду (сильный дождь или снегопад, например).
- Загрязнение датчика дождевой водой, снегом, грязью и т. п.
- Покрытие заднего бампера в месте установки датчика посторонними предметами, такими как наклейка, защита бампера, крепление для велосипедов и т. п.
- Повреждение заднего бампера или смещение датчика из исходного положения.
- Высота транспортного средства изменилась вследствие большой загрузки багажника, несоответствующего давления в шинах и т. п.
- Высокая температура в области заднего бампера.
- Блокировка датчиков другими транспортными средствами, стенами или колоннами на автостоянке.
- Автомобиль движется по кривой.
- Автомобиль проезжает через пункт сбора дорожной пыли.
- Дорожное покрытие (или периферийный грунт) содержит аномальное количество металлических компонентов (возможно вследствие конструкции автострады).
- Рядом с транспортным средством находится неподвижный объект, как ограждение, например.
- Крутой спуск или подъем, когда меняется высота полосы.
- Движение по узкой дороге, заросшей деревьями и кустами.
- Движение в сельской местности, где датчик не обнаруживает другие транспортные средства или строения в течение длительного периода времени.
- Движение по мокрой дороге.
- Движение по дороге, с обеих сторон от которой имеются ограждения или строения.
- Нахождение рядом большого транспортного средства, такого как автобус или грузовой автомобиль.
- Очень близкое расположение другого транспортного средства.
- Обгон другим транспортным средством на очень большой скорости.
- Перестроение на другую полосу.
- Начало движения и ускорение одновременно с соседним транспортным средством.
- Перемещение транспортного средства с соседней полосы на две полосы в сторону ИЛИ перемещение транспортного средства, находящегося на две полосы в сторону, на соседнюю полосу.
- Нахождение рядом мотоцикла или велосипеда.
- Нахождение рядом прицепа-платформы.

- Если в зоне обнаружения находятся маленькие объекты, такие как тележка для покупок или детская коляска.
- Наличие низкого транспортного средства, как спортивного автомобиля, например.
- Очень низкая температура наружного воздуха.



- Движение по изогнутой траектории

Системы могут не работать надлежащим образом на повороте. В некоторых случаях система может не обнаружить автомобиль в следующей полосе движения.

Во время вождения будьте внимательны и следите за дорожными условиями.



Системы могут не работать надлежащим образом на повороте. В некоторых случаях система может не распознать автомобиль в той же полосе движения.

Во время вождения будьте внимательны и следите за дорожными условиями.

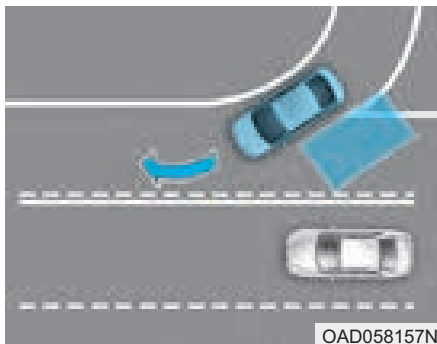

OAD058157N

- Езда в месте объединения/разделения дороги

Системы могут не работать надлежащим образом в месте объединения/разделения дороги. В некоторых случаях система может не обнаружить автомобиль в следующей полосе движения.

Во время вождения будьте внимательны и следите за дорожными условиями.

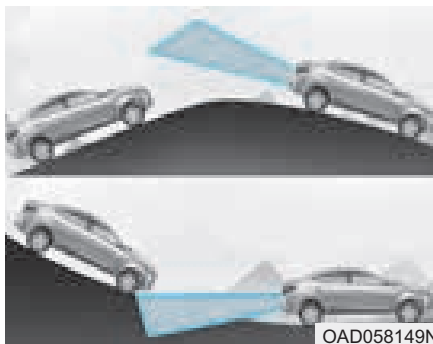

OAD058149N

- Движение на уклоне

Системы могут не работать надлежащим образом при движении на уклоне. В некоторых случаях система может не обнаружить автомобиль в следующей полосе движения.

Кроме того, в некоторых ситуациях система может неверно распознать землю или строения.

Во время вождения будьте внимательны и следите за дорожными условиями.

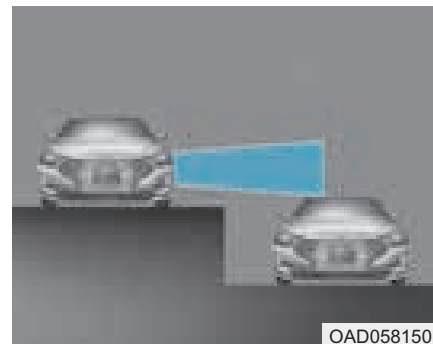

OAD058150N

- Движение на полосах движения разной высоты

Системы могут не работать надлежащим образом в месте, где полосы движения находятся на разной высоте.

В некоторых случаях система может не обнаружить автомобиль на дороге, полосы движения которой находятся на разной высоте (ответвление на нижнее пересечение, разделенные по уровню перекрестки).

Во время вождения будьте внимательны и следите за дорожными условиями.

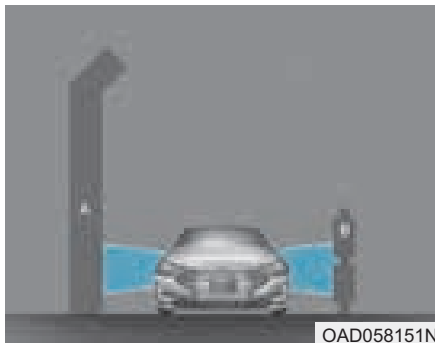

OAD058151N

[A]: шумозащитный экран, [B]: ограждение

- Движение по дороге вблизи строения

Системы могут не работать надлежащим образом при движении по дороге, рядом с которой имеется строение.

В некоторых случаях система может некорректно распознать строения (шумозащитные барьеры, ограждения, двойные ограждения, разделительные полосы, столбики, уличные фонари, дорожные знаки, стены туннеля и т. д.) вблизи дороги.

Во время вождения будьте внимательны и следите за дорожными условиями.

СИСТЕМА ПРЕДУПРЕЖДЕНИЯ О ДВИЖЕНИИ В ПЕРЕСЕКАЮЩЕМСЯ НАПРАВЛЕНИИ СЗАДИ (RCCW) (ПРИ НАЛИЧИИ)

Описание системы

Система предупреждения о движении в пересекающемся направлении сзади (RCCW)

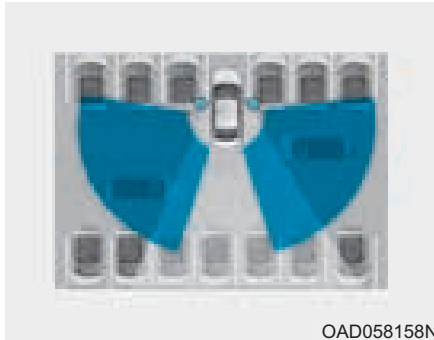

Система предупреждения о движении в пересекающемся направлении сзади (RCCW) выполняет мониторинг приближающихся слева и справа транспортных средств при движении задним ходом.

Дальность обнаружения в непросматриваемой зоне зависит от скорости приближающегося транспортного средства.

ОСТОРОЖНО

- Во время движения необходимо постоянно наблюдать за дорожными условиями и быть готовым к непредвиденным ситуациям, даже если работает система предупреждения о движении в пересекающемся направлении сзади.
- Система предупреждения о движении в пересекающемся направлении сзади являются вспомогательными системами. Нельзя полностью полагаться на системы. В целях безопасности следует сохранять бдительность во время движения.

- Система предупреждения о движении в пересекающемся направлении сзади не могут заменить практику безопасного вождения. При движении задним ходом следует проявлять осмотрительность и управлять транспортным средством безопасным образом.

Настройки и включение системы

Настройки системы



- При включенном зажигании водитель может включить системы в меню «User Settings [Установки] → Driver Assistance [Помощь водителю] → Blind-Spot Safety [Мониторинг "слепых зон"] → Rear Cross-Traffic Safety [Безопасность на перекрестке сзади]». Системы RCCW включатся при выборе параметра «Rear Cross-Traffic Safety [Безопасность на перекрестке сзади]».

- После остановки и повторного запуска двигателя системы возвращаются в рабочее состояние.
- При первом включении и последующей остановке и запуске двигателя, на наружном зеркале заднего вида загорается световая индикация, которая горит в течение 3 секунд.

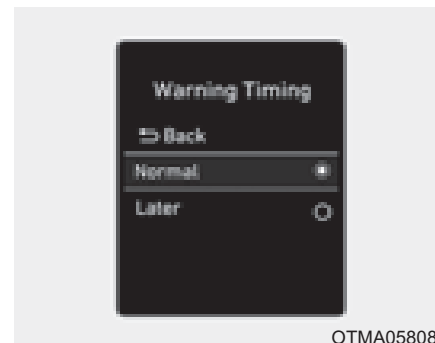

Водитель может выбрать время подачи исходного предупреждения в настройках пользователя на ЖК дисплее, выбрав «User Settings [Установки] → Driver Assistance [Помощь водителю] → Warning Timing [Таймер предупреждений]». Опции для системы предупреждения о движении в пересекающемся направлении сзади следующие:

- Normal [Нормальный]:

При выборе этого пункта исходное предупреждение о возможности столкновения с объектом в слепой зоне подается штатным образом. Если данный параметр кажется вам слишком чувствительным, выберите опцию «Later [Позднее]».

Время подачи предупреждения может показаться медленным, если автомобиль сбоку/сзади быстро ускоряется.

- Later [Позднее]:

Выбирайте данный параметр, когда дорожное движение не интенсивное и вы движетесь на небольшой скорости.

i Информация

При изменении времени предупреждения время предупреждения других систем также может измениться.

Регулируйте время предупреждения с учетом текущего времени предупреждения.

Условия работы

Включение:

Перейдите в «User Settings [Установки] → Driver Assistance [Помощь водителю] → Blind-Spot Safety [Мониторинг "слепых зон"] → Rear Cross-Traffic Safety [Безопасность на перекрестке сзади]» на ЖК-дисплее. Система включится и перейдет в режим ожидания активизации.

Система включается при движении транспортного средства со скоростью менее 10 км/ч (7 миль в час) задним ходом (рычаг переключения передач в положении «R»).

* Система не работает, если скорость автомобиля превышает 10 км/ч (7 миль в час). Система возобновит работу, когда скорость опустится ниже 10 км/ч (7 миль в час).

Дальность обнаружения системы составляет приблизительно 0,5 м~20 м (1~65 футов). Транспортное средство будет обнаружено только если его скорость движения составляет 8–36 км/ч (5–22,5 мили в час).

Следует учитывать, что диапазон обнаружения при различных условиях может изменяться. Потому при движении задним ходом следует проявлять осмотрительность и быть предельно внимательным.

Предупреждающее сообщение и управление системой

Система предупреждения о движении в пересекающемся направлении сзади (RCCW)



Если слева/справа сзади приближается другое обнаруженное датчиками транспортное средство, подается звуковой сигнал, начинает мигать индикатор на наружном зеркале заднего вида и на ЖК-дисплее отображается предупреждение.

Если система зеркала заднего вида включена, на экране аудиосистемы или AVN (если имеется) также отобразится предупреждение.

Предупреждение выключится при соблюдении следующих условий:

- обнаруженное транспортное средство покинет зону обнаружения или
- транспортное средство находится в непосредственной близости от следующего транспортного средства спереди транспортного средства или
- транспортное средство не приближается к транспортному средству или
- другое транспортное средство замедляется.

! ВНИМАНИЕ

- Когда условия срабатывания системы предупреждения о движении в пересекающемся направлении сзади соблюдены, каждый раз при приближении к автомобилю сзади/сбоку помехи (скорость транспортного средства 0 км/ч) раздастся предупреждение.
- Предупреждение системы может сработать неправильно, если слева/справа от заднего бампера автомобиля имеется помеха, которая мешает работе системы.
- Водитель должен относиться к управлению автомобилем со всей ответственностью вне зависимости от того, горит индикатор на зеркале заднего вида или нет, а также от звукового предупреждения.

- Работа аудиосистемы автомобиля с высокой громкостью звука может перекрывать звук предупреждения системы.
- Если подается какой-либо другой предупредительный звуковой сигнал, как звуковой сигнал предупреждения о непристегнутом ремне безопасности, звуковой сигнал системы предупреждения о движении в пересекающем направлении сзади может быть неслышен.

ОСТОРОЖНО

- Хотя автомобиль и оснащен системой предупреждения о движении в пересекающемся направлении сзади, водитель должен относиться к вождению со всей ответственностью. Нельзя полагаться только на эти системы, следует всегда проверять окружающую обстановку перед началом движения задним ходом.
- Водитель несет ответственность за управление автомобилем.
- Во время вождения всегда следует быть крайне внимательным. Система предупреждения о движении в пересекающемся направлении сзади может не работать надлежащим образом или срабатывать чрезмерно сильно в зависимости от дорожных условий.

- Система предупреждения о движении в пересекающемся направлении сзади не может заменить практики безопасного вождения и является лишь дополнительной функцией. Неизменной обязанностью водителя является движение с осторожностью для предотвращения возникновения непредвиденных ситуаций. Необходимо постоянно следить за ситуацией на дороге.

Датчик обнаружения



Задние радары расположены внутри заднего бампера и предназначены для контроля зон сбоку и сзади от автомобиля. Для надлежащей работы системы задний бампер должен быть в чистом состоянии.

! ВНИМАНИЕ

- Система может работать некорректно, если задний бампер был поврежден, заменен или отремонтирован.
- Система может выключиться под воздействием сильных электромагнитных волн.
- Датчик всегда должен быть чистым.
- **НИКОГДА** не разбирайте датчик и избегайте ударного воздействия на датчик.
- Не прилагайте излишних усилий к датчику радара или крышке датчика. Если датчик принудительно переместить из положения правильного выравнивания, система может работать неправильно. В этом случае предупреждающее сообщение может не отображаться. Обратитесь к официальному дилеру **HYUNDAI** для проверки автомобиля.

- Не размещайте посторонние предметы, такие как наклейки для бампера или направляющую бампера вблизи радиолокационного датчика и не окрашивайте место установки датчика. Это может неблагоприятно повлиять на чувствительность датчика.

Предупреждающее сообщение

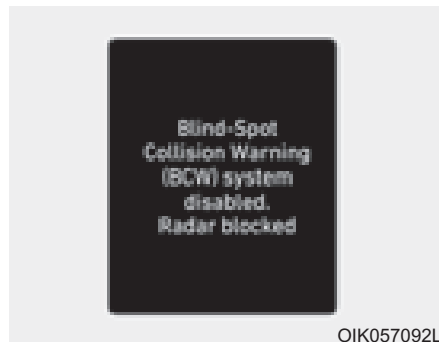

Blind-Spot Collision Warning (BCW) system disabled. Radar blocked [С-ма предупреж. от столкновений в слепой зоне отключена. Радар заблокирован]

Это предупреждающее сообщение может выводиться в следующих случаях:

- Один или оба датчика на заднем бампере заблокированы грязью, снегом или посторонним объектом.

- Движение в сельской местности, где датчик не обнаруживает другие транспортные средства в течение длительного периода времени.
- При ненастной погоде, такой как сильный дождь или снегопад.

В таких ситуациях индикатор в выключателе BCW и система автоматически выключатся.

Если на комбинации приборов отображается предупреждающее сообщение об отключении BCW, следует убедиться, что в местах расположения датчиков на заднем бампере отсутствует грязь и снег. Необходимо удалить грязь, снег и прочие загрязнения, которые могут препятствовать нормальной работе датчиков.

После удаления загрязнения система RCCW начнет работать надлежащим образом приблизительно через 10 минут после начала движения.

Если система не работает надлежащим образом, следует обратиться к официальному дилеру HYUNDAI для проверки системы.

i Информация

Если используется прицеп или крепление для перевозки велосипедов, систему BCW и RCCW необходимо выключить.

- Нажать переключатель системы BCW (индикатор в выключателе погаснет)
- Выключить системы RCCW отменой выбора на комбинации приборов «User Settings (пользовательские параметры настройки) → Driver Assistance (система помощи водителю) → Blind-Spot Safety (безопасность в слепой зоне) → Rear Cross-Traffic Collision Warning (предупреждение об опасности столкновения при движении в пересекающем направлении сзади)»

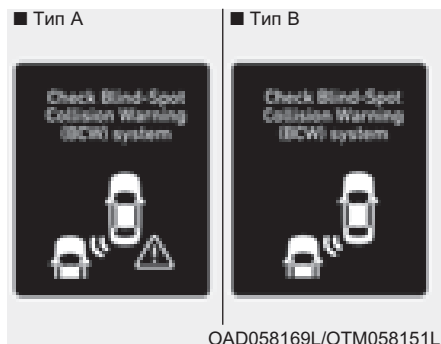

Check Blind-Spot Collision Warning (BCW) system [Проверьте с-му предуп. от столкн. в слепой зоне]

При обнаружении неисправности системы BCW выводится предупреждающее сообщение и гаснет индикатор на переключателе. Система выключается автоматически. RCCW не будут работать в том случае, если система BCW отключается вследствие неисправности. Рекомендуется обратиться к официальному дилеру HYUNDAI для проверки транспортного средства.

Ограничения системы

Водитель должен соблюдать осторожность в приведенных ниже ситуациях, так как при определенных обстоятельствах системой могут не регистрироваться транспортные средства или другие объекты.

- Наличие прицепа или навесного держателя.
- Движение в ненастную погоду (сильный дождь или снегопад, например).
- Загрязнение датчика дождевой водой, снегом, грязью и т. п.
- Покрытие заднего бампера в месте установки датчика посторонними предметами, такими как наклейка, защита бампера, крепление для велосипедов и т. п.
- Повреждение заднего бампера или смещение датчика из исходного положения.
- Высота транспортного средства изменилась вследствие большой загрузки багажника, несоответствующего давления в шинах и т. п.
- Высокая температура в области заднего бампера.
- Блокировка датчиков другими транспортными средствами, стенами или колоннами на автостоянке.
- Автомобиль движется по кривой.
- Дорожное покрытие (или периферийный грунт) содержит аномальное количество металлических компонентов (возможно вследствие конструкции автострады).
- Рядом с транспортным средством находится неподвижный объект, как ограждение, например.
- Крутой спуск или подъем, когда меняется высота полосы.
- Движение по узкой дороге, заросшей деревьями и кустами.
- Движение в сельской местности, где датчик не обнаруживает другие транспортные средства в течение длительного периода времени.
- Движение по мокрой дороге.

- Движение по дороге, с обеих сторон от которой имеются ограждения или строения.
- Нахождение рядом большого транспортного средства, такого как автобус или грузовой автомобиль.
- Очень близкое расположение другого транспортного средства.
- Обгон другим транспортным средством на очень большой скорости.
- Перестроение на другую полосу.
- Начало движения и ускорение одновременно с соседним транспортным средством.
- Перемещение транспортного средства с соседней полосы на две полосы в сторону ИЛИ перемещение транспортного средства, находящегося на две полосы в сторону, на соседнюю полосу.
- Нахождение рядом мотоцикла или велосипеда.
- Нахождение рядом прицепа-платформы.
- Если в зоне обнаружения находятся маленькие объекты, такие как тележка для покупок или детская коляска.
- Наличие низкого транспортного средства, как спортивного автомобиля, например.
- Очень низкая температура наружного воздуха.



[A]: Строение

- Движение вблизи автомобиля или строения

Система может не сработать надлежащим образом при движении вблизи автомобиля или строения.

В некоторых случаях система может не обнаружить автомобиль, приближающийся сзади, а предупреждение и тормозное усилие могут не быть задействованы надлежащим образом.

Находясь за рулем автомобиля, всегда следите за окружающей обстановкой.

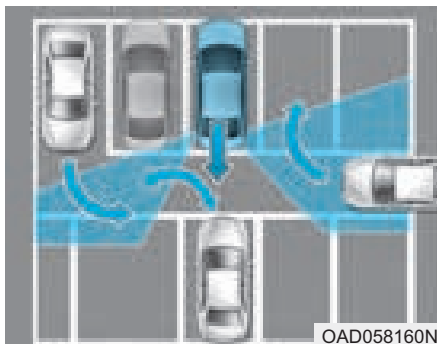

- При парковке автомобиля в сложных условиях Система может не сработать надлежащим образом, если автомобиль припаркован в сложных условиях.

В некоторых случаях система может быть не в состоянии точно определить риск столкновения с транспортными средствами, которые паркуются или покидают парковку рядом с вашим транспортным средством (например, транспортное средство, выезжающее рядом с вашим транспортным средством, парковка или покидание места парковки транспортным средством в задней части вашего автомобиля, приближение поворачивающего транспортного средства к вашему автомобилю и т. д.). В этом случае предупреждение и торможение могут не сработать надлежащим образом.



[A]: Автомобиль

- Автомобиль припаркован по диагонали Система может не сработать надлежащим образом, если автомобиль припаркован по диагонали. В некоторых случаях, например, если припаркованный по диагонали автомобиль покидает место парковки, система может не обнаружить автомобиль, приближающийся сзади слева/справа от вашего автомобиля. В этом случае предупреждение и торможение могут не сработать надлежащим образом.

Находясь за рулем автомобиля, всегда следите за окружающей обстановкой.

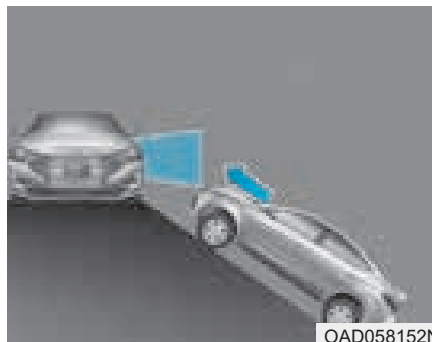

- Автомобиль находится на или рядом с уклоном

Данная система может не сработать надлежащим образом, если автомобиль находится на/рядом с уклоном.

В некоторых случаях система может не обнаружить автомобиль, приближающийся сзади слева/справа, а предупреждение и тормозное усилие могут не быть задействованы надлежащим образом.

Находясь за рулем автомобиля, всегда следите за окружающей обстановкой.

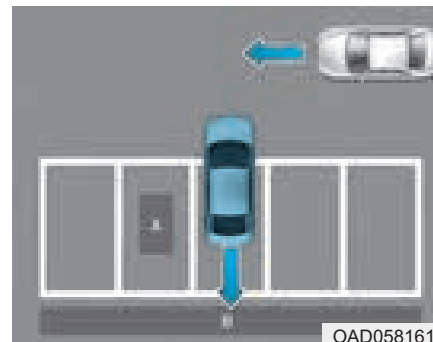

[A]: Строение, [B]: Стена

- Парковка на стоянке рядом со строением

Система может не сработать надлежащим образом в том случае, если автомобиль пакуется на месте, рядом с которым находится строение (сзади/сбоку по отношению к автомобилю).

В некоторых случаях при парковке система может не распознать автомобиль впереди вашего автомобиля. В этом случае предупреждение и торможение могут не сработать надлежащим образом.

Будьте бдительны во время парковки.

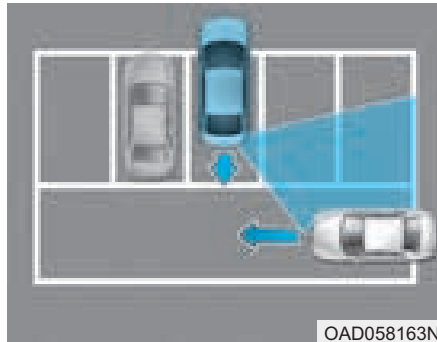

- Автомобиль припаркован задом
Если автомобиль припаркован задом и датчик определяет другой автомобиль в задней части места парковки, система может выдать предупреждение и задействовать тормозную систему. Будьте бдительны во время парковки.

СИСТЕМА ПОМОЩИ ДЛЯ УДЕРЖАНИЯ ТРАНСПОРТНОГО СРЕДСТВА В ПРЕДЕЛАХ ПОЛОСЫ ДВИЖЕНИЯ (ЛКА) (ПРИ НАЛИЧИИ)

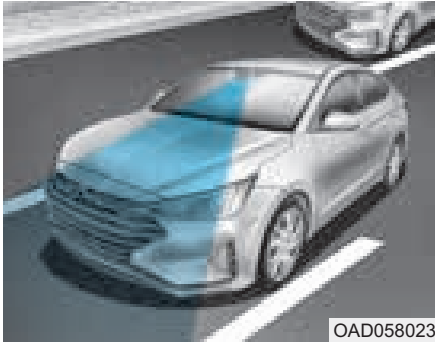

OAD058023

Системой помощи для удержания транспортного средства в пределах полосы движения (ЛКА) с камерой на ветровом стекле регистрируются линии разметки и края дорожного покрытия и обеспечивается помощь водителю в рулевом управлении для удержания транспортного средства в пределах полосы движения.

Если система определяет, что автомобиль отклоняется от своей полосы движения (или дороги), она предупреждает водителя с помощью визуального и звукового сигнала, а также применяет небольшой момент вращения рулевого колеса в обратном направлении для предотвращения выезда автомобиля за пределы своей полосы (или дороги).

ОСТОРОЖНО

Система помощи для удержания транспортного средства в пределах полосы движения (ЛКА) не заменяет практику безопасного управления автомобилем и является лишь вспомогательной функцией. Водитель обязан всегда следить за окружающей обстановкой и управлять автомобилем.

ОСТОРОЖНО

При использовании системы помощи для удержания транспортного средства в пределах полосы движения (ЛКА) необходимо соблюдать следующие меры предосторожности:

- Избегайте резкого вращения рулевого колеса, когда система обеспечивает помощь в рулевом управлении.
- ЛКА предотвращает непреднамеренный выезд за пределы полосы движения (или дороги) с помощью управления рулевым колесом. Однако водитель не должен полагаться исключительно на систему, а обязан использовать рулевое колесо для движения в пределах своего ряда.

- Работа системы LKA может быть прекращена или может быть неправильной в зависимости от дорожных условий и ситуации вокруг автомобиля. Всегда сохраняйте бдительность во время управления автомобилем.
- Не выполняйте временный демонтаж камеры LKA с целью наклона окна или крепления другого типа покрытия или вспомогательных принадлежностей. Если производился демонтаж и последующий монтаж камеры, рекомендуется проверить калибровку системы у официального дилера HYUNDAI.
- При замене ветрового стекла камера системы LKA или связанных с ней деталей рулевого колеса рекомендуется проверить калибровку системы у официального дилера HYUNDAI.

- Системой производится с помощью камеры обнаружение линий разметки (или дороги) и управление рулевым колесом, поэтому, если линии разметки (или дороги) трудноразличимы, работа системы может быть нарушена.
См. раздел «Ограничения системы».
- Не снимайте и не повреждайте детали, связанные с системой LKA.
- Вы можете не услышать звук предупреждения LKA из-за чрезмерно громкого звука аудиосистемы.
- Если подается какой-либо другой предупредительный звуковой сигнал, как звуковой сигнал предупреждения о непристегнутом ремне безопасности, звуковой сигнал системы удержания в пределах полосы (LKA) может быть неслышен.

- Избегайте размещения на приборной панели отражающих свет предметов, таких как зеркала, белая бумага и т. д. Отражение солнечного света может стать причиной нарушения нормальной работы системы.
- При включении системы LKA следует обязательно держать руки на рулевом колесе.
- Управление рулевым колесом не осуществляется постоянно. Поэтому, если автомобиль покидает полосу движения (или дорогу) на высокой скорости, то система может не управлять им. При использовании системы водитель обязан соблюдать ограничения скорости.
- При прикреплении предметов на рулевое колесо система может не оказывать помощь в управлении рулем или сигнал убирания рук с рулевого колеса может работать неправильно.

- При буксировке прицепа убедитесь, что система LKA отключена.

Работа системы LKA



Включение/выключение системы LKA:

При включении зажигания система LKA активизируется автоматически. Индикатор () на комбинации приборов сначала загорится белым цветом. Это указывает на то, что система LKA находится в состоянии ГОТОВНОСТИ, но НЕ ВКЛЮЧЕНА.

Если нажать кнопку LKA, расположенную на приборной панели снизу с левой стороны от водителя, LKA выключится и сигнализатор на комбинации приборов погаснет.



Обратите внимание, что для ВКЛЮЧЕНИЯ системы LKA скорость автомобиля должна быть не меньше примерно 60 км/ч (37 миль/ч). После включения системы на комбинации приборов загорится индикатор.

Цвет индикатора будет меняться в зависимости от состояния LKA.

- Белый: Датчиком не определяются границы полосы движения или скорость транспортного средства ниже 60 км/ч (37 миль в час).
- Зеленый: Датчиком регистрируются границы полосы движения, и система способна управлять рулевым управлением транспортного средства.

i Информация

LKA автоматически включается после включения кнопки запуска/останова двигателя в положение ON (ВКЛ). Индикатор на переключателе будет гореть, а индикатор на комбинации приборов сначала загорится белым цветом. Водитель может отключить LKA, нажав переключатель LKA, расположенный на приборной панели в нижней левой части рулевого колеса или выбрав LDW в режиме User Settings (Пользовательские настройки) на ЖК-дисплее.

Включение LKA

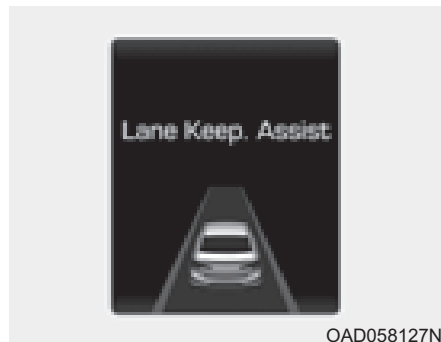

- Для просмотра экрана системы LKA на ЖК-дисплее комбинации приборов выберите режим Assist (помощь) (🚦). Дополнительная информация приводится в разделе «Режимы ЖК-дисплея» главы 3.

⚠ ОСТОРОЖНО

Система помощи для удержания транспортного средства в пределах полосы движения (LKA) предотвращает выезд за пределы линии разметки (или дороги). Однако водитель не должен полагаться только на систему, а должен следить за дорожной ситуацией во время движения.



- Если скорость транспортного средства выше 60 км/ч (37 миль в час) и системой обнаружены границы полосы движения, цвет изменяется с серого на белый.
- Для полной функциональности системы должны быть обнаружены обе линии разметки.
- При покидании транспортным средством проецируемой впереди полосы движения система LKA работает следующим образом:

1. На ЖК-дисплее появляется визуальное предупреждение. В зависимости от направления отклонения транспортного средства на ЖК-дисплее будет мигать левая или правая линия границы полосы движения.
2. Системой LKA будет производиться управление транспортным средством для предотвращения пересечения полосы разметки в следующих условиях.
 - Скорость автомобиля ниже 60 км/ч (37 миль в час)
 - Система обнаруживает линии разметки (или края дороги).

- Во время движения автомобиль располагается между двумя полосами.
- Резкий поворот рулевого колеса.

При обнаружении линий разметки (или краев дороги) и соблюдении всех условий включения LKA индикатор системы LKA сменился с белого на зеленый. Это указывает на то, что система LKA **ВКЛЮЧЕНА** и способна контролировать рулевое колесо.

Контрольная лампа и сообщение

Keep hands on steering wheel
[Держите руки на руле]



OAD058131N

Если водитель уберет руки с рулевого колеса при включенной системе LKA, то через несколько секунд система предупредит его.

i Информация

Если рулевое колесо удерживается слишком слабо, может появиться предупреждающее сообщение, так как система LKA не может подтвердить, что водитель удерживает руки на руле.

▲ ОСТОРОЖНО

В зависимости от дорожной ситуации предупреждающее сообщение может выводиться достаточно поздно. Поэтому во время движения руки всегда должны находиться на рулевом колесе.

▲ ОСТОРОЖНО

- Водитель несет ответственность за надлежащее рулевое управление.
- Отключайте систему и управляйте автомобилем в следующих ситуациях.
 - В плохую погоду
 - При плохих дорожных условиях
 - Если часто требуется использование рулевого колеса водителем.
 - При буксировке транспортного средства или прицепа

i Информация

- Даже если система осуществляет помощь в рулевом управлении, водитель может использовать рулевое колесо.
- Когда система осуществляет помощь в управлении рулевым колесом, может потребоваться повышенное усилие рулевого управления, чем обычно.

Check Lane Keeping Assist (LKA) system [Проверьте с-му удержания полосы движения]



Если возникла проблема с системой, то через несколько секунд на ЖК дисплей выводится сообщение. Если проблема не исчезнет, загорится индикатор системы неисправности LKA.

Индикатор сбоя системы LKA



Если система LKA не работает надлежащим образом, загорится индикатор системы неисправности LKA (желтый). Рекомендуется обратиться в официальный дилерский центр HYUNDAI для проверки системы.

При возникновении проблем с системой выполните одно из перечисленных ниже действий:

- Остановите и снова запустите двигатель, после чего включите систему.
- Убедитесь, что включено зажигание.
- Проверьте воздействие на систему погодных условий. (например, туман, сильный дождь и т. п.)
- Проверьте наличие инородных материалов на объективе камеры.

Если проблема не устранена, рекомендуется обратиться к официальному дилеру HYUNDAI для проверки системы.

Система LKA не ВКЛЮЧАЕТСЯ и не помогает в управлении рулевым колесом, если:

- Перед сменой полосы движения включен указатель поворота. Если при перестроении не включить указатель поворота, то система может продолжать управление рулевым колесом.
- Автомобиль едет не по середине полосы движения при включении системы или сразу после смены полосы движения.
- Включена ESC (система электронного контроля устойчивости) или VSM (управление стабилизацией транспортного средства).
- Автомобиль выполняет крутой поворот.
- Скорость автомобиля ниже 60 км/ч (37 миль/ч) и выше 180 км/ч (110 миль/ч).

- Автомобиль резко меняет полосу движения.
- Автомобиль резко тормозит.
- Обнаружена только одна граница полосы движения.
- На дороге имеется более двух линий разметки, например, в случае дорожных работ.
- Движение автомобиля на крутом уклоне.
- Резкий поворот рулевого колеса.

Ограничения системы

При указанных ниже обстоятельствах система LKA может сработать преждевременно, даже если транспортное средство не покинуло полосу движения, ИЛИ может не предупредить водителя о покидании полосы движения или не задействовать рулевое управление:

Состояние полосы движения или покрытия плохое

- Трудно отличить разметку полосы от дороги, линия разметки повреждена или нечеткая.
- Трудно отличить цвет разметки от цвета дорожного покрытия.
- На поверхности дороги имеется разметка, похожая на разметку полосы движения, которая ненадлежащим образом определяется камерой.
- Линия разметки (или край дороги) неразличима или повреждена.
- Линии разметки сливаются или разделяются. (например, пункт сбора дорожной пыли)

- Увеличение или уменьшение количества полос движения или пересечение линий разметки.
- Впереди на дороге имеется более двух полос границы полосы движения.
- Линии разметки очень тонкие или очень толстые.
- Слишком широкая или узкая полоса движения (или дорога).
- Видимость полос движения (или краев дороги) ограничена из-за дождя, снега, воды на дороге, поврежденного или загрязненного дорожного покрытия, либо из-за других факторов.
- Затенение разметки разделительной полосой, деревьями, ограждениями, противотумовыми барьерами т. д.
- Линия разметки слишком сложная или в случае временной разметки, например, в зоне проведения работ.
- Знаки пешеходного перехода или другие знаки на дороге.
- Полосы движения (или края дороги) в туннеле загрязнены нефтепродуктами и т. п.

- Полоса движения внезапно исчезает, например, на перекрестке.

При воздействии внешних условий

- Резкое изменение освещенности снаружи, например, при въезде или выезде из туннеля, или при проезде под постом.
- Слишком слабая освещенность снаружи, например, когда не включены фары в ночное время или при движении автомобиля в туннеле.
- Структура границы автострады, например, бетонного ограждения, защитного ограждения или отражающих столбов такова, что она ненадлежащим образом определяется камерой.
- Свет от уличных фонарей или встречного автомобиля отражается на влажной поверхности дороги, например, от луж.
- Обзор в переднем направлении затруднен из-за отражения солнечного света.
- Малая дистанция до движущегося впереди транспортного средства, не позволяющая определить полосу движения (или край дороги), или находящееся спереди транспортное средство движется по линии разметки (или краю дороги).
- Движение по крутому склону, вверх по склону или на повороте.
- Неблагоприятные дорожные условия вызывают чрезмерную вибрацию автомобиля во время движения.
- Высокая температура вокруг внутреннего зеркала заднего вида вследствие воздействия прямых солнечных лучей и т. д.

При плохой видимости спереди

- Ветровое стекло или объективы камеры системы LKA загрязнены.
- Ветровое стекло затуманено; четкий обзор дороги затруднен.
- Нахождение на панели приборов каких-либо предметов, и т. п.
- Датчиком не определяются границы полосы движения (или края дороги) вследствие тумана, сильного дождя или снегопада.

Изменение функции системы LKA

Водитель может переключить LKA для работы в качестве системы предупреждения о выезде за пределы полосы движения (LDW) или менять режимы LKA на ЖК дисплее. Перейдите в меню «User Settings [Установки] → Driver assistance [Помощь водителю] → Lane Keeping Assist (LKA)/Lane Departure Warning (LDW) [Удержан. Полосы/LDW (Предупреждения о смене полосы движения)]».

Система помощи для удержания транспортного средства в пределах полосы движения (LKA)

В данном режиме система помогает водителю удерживать автомобиль в пределах полосы движения. Когда автомобиль движется в пределах полосы движения она редко берет на себя управление рулевым колесом. Однако если автомобиль начинает отклоняться от своей полосы движения, система управляет рулевым колесом.

Предупреждение о выезде за пределы полосы движения (LDW)

Система LDW предупреждает водителя с помощью визуальной и звуковой индикации, если обнаружен выезд за пределы полосы движения. Управление рулевым колесом не производится.

Выкл

При выборе «Off [Выкл.]» система LKA выключается.

СИСТЕМА КОНТРОЛЯ ВНИМАНИЯ ВОДИТЕЛЯ (DAW) (ПРИ НАЛИЧИИ)

Система контроля внимания водителя (DAW) отображает состояние усталости водителя и невнимательность при управлении автомобилем.

Настройки и включение системы

Настройки системы

- Для включения системы контроля внимания водителя (DAW) включите двигатель, затем выберите на ЖК-дисплее «User Settings [Установки] → Driver assistance [Помощь водителю] → Driver Attention Warning [Контроль внимания вод.] → High Sensitivity/Normal Sensitivity [Высокая чувствительность/Нормальная чувствительность]».

- Водитель может выбрать режим работы системы контроля внимания водителя (DAW).
 - Off [Выкл.]: Система контроля внимания водителя (DAW) выключена.
 - Normal Sensitivity [Нормальная чувствительность]: Система контроля внимания водителя (DAW) своевременно предупреждает водителя о снижении внимания или невнимательной манере управления автомобилем.
 - High Sensitivity [Высокая чувствительность]: Система контроля внимания водителя (DAW) предупреждает водителя о снижении внимания или невнимательной манере управления автомобилем ранее, чем в обычном режиме.
- Настройки системы контроля внимания водителя (DAW) сохраняются при перезапуске двигателя.

Отображение уровня внимания водителя

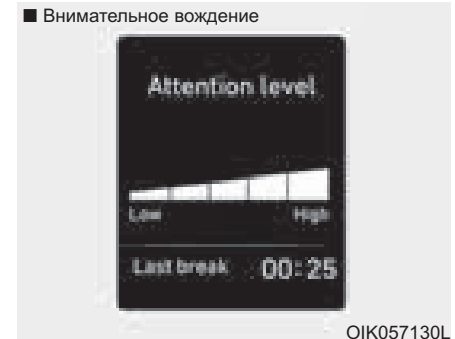

■ Невнимательное вождение



OIK057131L

- Водитель может проверить состояние своего вождения на ЖК-дисплее.

При выборе вкладки «ASSIST Mode» (режим ассистирования) () на ЖК-дисплее при включенной системе отображается экран DAW. (Дополнительная информация приводится в разделе «Режимы ЖК-дисплея» главы 3.)

- Уровень внимания водителя отображается по шкале от 1 до 5. Чем ниже уровень, тем более невнимателен водитель при вождении.

- Уровень уменьшается, когда водитель не делает перерыв в управлении автомобилем на определенный период времени.
- Уровень увеличивается, когда водитель внимательно управляет автомобилем в течение определенного периода времени.
- При включении данной системы во время вождения на экране отображается время последнего перерыва.

Сделайте перерыв

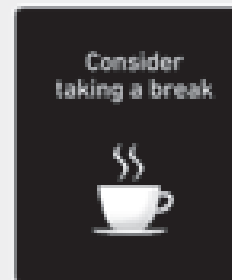

OIK057132L

- Система контроля внимания водителя включает на ЖК-дисплее сообщение «Consider taking a break [Рекомендуем сделать перерыв]» и выдает звуковые сигналы для предупреждения о необходимости перерыва в вождении, если внимание водителя падает ниже уровня 1.
- Система контроля внимания водителя (DAW) не предлагает водителю сделать перерыв, когда общее время вождения не превышает 10 минут.

! ВНИМАНИЕ

Если подается какой-либо другой предупредительный звуковой сигнал, как звуковой сигнал предупреждения о непристегнутом ремне безопасности, звуковой сигнал системы контроля внимания водителя (DAW) может быть неслышен.

Сброс показаний системы

- Время последнего отдыха устанавливается на 00:00 и уровень внимания водителя устанавливается на 5 (очень внимательное), когда водитель сбрасывает показания системы контроля внимания водителя (DAW).
- В указанных ниже ситуациях система контроля внимания водителя (DAW) сбрасывает время последнего перерыва до 00:00 и уровень внимания водителя до 5.
 - При выключении двигателя.
 - Водитель отстегивает ремень безопасности и открывает дверь со стороны водителя.
 - Транспортное средство находится без движения больше 10 минут.
- Система контроля внимания водителя (DAW) снова включается, когда водитель возобновляет движение.

Режим ожидания системы



Система контроля внимания водителя (DAW) переходит в состояние готовности и отображает на экране состояние «Standby [Отключено]».

- Камера не обнаруживает полосы движения.
- Скорость автомобиля составляет менее 60 км/ч (37 миль/ч) или более 180 км/ч (112 миль/ч).

Неисправность системы

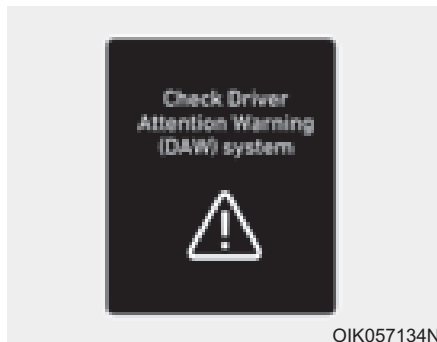

Check Driver Attention Warning (DAW) system [Проверьте с-му контроля внимания водителя]

При отображении предупреждающего сообщения «Check Driver Attention Warning (DAW) system [Проверьте с-му контроля внимания водителя]» система не работает надлежащим образом. В этом случае рекомендуется обратиться к официальному дилеру HYUNDAI для проверки транспортного средства.

ОСТОРОЖНО

- Система контроля внимания водителя (DAW) не может заменить практики безопасного вождения и является лишь дополнительной функцией. Неизменной обязанностью водителя является движение с осторожностью для предотвращения возникновения непредвиденных ситуаций. Необходимо постоянно следить за ситуацией на дороге.
- Система может предложить сделать перерыв в соответствии со стилем вождения или привычками водителя, даже если водитель не чувствует усталости.
- При ощущении усталости водитель должен сделать перерыв, даже если система контроля внимания водителя (DAW) не выдает соответствующее предупреждение.

К СВЕДЕНИЮ

Система контроля внимания водителя (DAW) использует для своей работы датчик видеокamеры на ветровом стекле. Для поддержания датчика видеокamеры в рабочем состоянии следует соблюдать следующие правила:

- Не выполняйте временный демонтаж камеры с целью тонировки стекла или нанесения другого типа покрытия или вспомогательных принадлежностей. Если производился демонтаж и последующий монтаж камеры, рекомендуется проверить калибровку системы у официального дилера HYUNDAI.

- НИКОГДА не размещайте какие-либо отражающие предметы (например, белую бумагу, зеркало) на приборной панели. Любое отражение света может привести к неисправности системы контроля внимания водителя (DAW).
- Уделяйте особое внимание защите датчика видекамеры от попадания воды.

! ВНИМАНИЕ

Система контроля внимания водителя (DAW) может работать неправильно и ограничивать предупреждение в следующих ситуациях:

- Функция определения полосы движения ограничена. (Подробнее см. в разделе «Система помощи для удержания транспортного средства в пределах полосы движения (LKA)» в этой главе.)
- Автомобиль управляется в агрессивной манере или резко поворачивает, чтобы избежать столкновения с препятствием (например, в зоне строительства, на ухабистой дороге, избежание столкновения с другими автомобилями, падающими предметами).

- Управление приводом на передние колеса автомобиля мало прогнозируемо (возможно вследствие большой разницы давления в шинах, неравномерного износа шин, развала/схождения).
- Автомобиль движется по кривой.
- Автомобиль движется в условиях сильного ветра.
- Автомобиль движется по ухабистой дороге.
- Автомобиль контролируется следующими системами помощи при вождении:
 - Система помощи для удержания транспортного средства в пределах полосы движения (LKA)
 - Система предотвращения фронтального столкновения (FCA)

! ВНИМАНИЕ

Работа аудиосистемы автомобиля на высокой громкости может перекрывать звук предупреждения системы контроля внимания водителя (DAW).

КРУИЗ-КОНТРОЛЬ (ПРИ НАЛИЧИИ)

Работа системы круиз-контроля

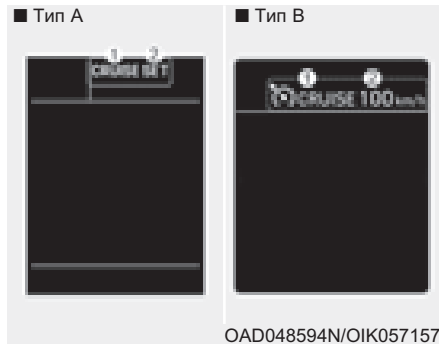

1. Индикатор Cruise
2. Индикатор SET (Тип А) /
Установка скорости (Тип В)

Система круиз-контроля позволяет двигаться с постоянной скоростью выше 30 км/ч (20 миль в час), не нажимая педаль акселератора.

ОСТОРОЖНО

Должны соблюдаться следующие меры предосторожности:

- Всегда устанавливайте скорость транспортного средства в соответствии с ограничением скорости в вашей стране.
- Если оставить круиз-контроль включенным, (горит индикатор системы круиз-контроля (CRUISE) на комбинации приборов), возможно его непреднамеренное задействование. Не включайте систему круиз-контроля, если не собираетесь ее использовать, чтобы исключить вероятность непреднамеренного задания скорости.
- Используйте систему круиз-контроля только при движении на открытых магистралях в хорошую погоду.

- Не используйте круиз-контроль, если движение с постоянной скоростью небезопасно:

- При движении по дороге с интенсивным движением или когда условия дорожного движения затрудняют движение с постоянной скоростью
- При движении по скользким дорогам (мокрых от дождя, обледенелых или покрытых снегом)
- При движении по холмистым участкам или при сильном ветре
- При движении в районах с очень сильными ветрами
- Не используйте круиз-контроль при буксировке прицепа.

К СВЕДЕНИЮ



Не включайте нейтральную передачу, не выжав педаль сцепления, при движении с использованием функции круиз-контроля на автомобиле с механической коробкой передач, так как в противном случае будет превышено допустимое число оборотов двигателя. В этом случае выжмите педаль сцепления или нажмите кнопку включения/выключения круиз-контроля.

i Информация

- При нормальной работе круиз-контроля при включении выключателя SET или повторного включения после использования тормозной системы, система круиз-контроля включится приблизительно через 3 секунды. Данная задержка является нормальной.
- Перед включением круиз-контроля системой производится проверка функциональности датчика педали тормоза. Для этого после включения зажигания или запуска педаль тормоза должна быть нажата как минимум один раз.

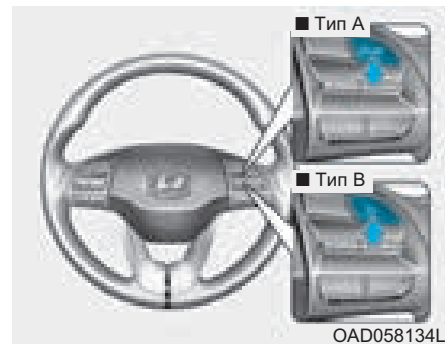
Настройка скорости круиз-контроля



1. Нажмите кнопку  (круиз-контроль) на рулевом колесе для включения системы. Загорится сигнализатор  CRUISE.
2. Ускорьте движение до желаемой скорости, которая должна быть не меньше 30 км/ч (20 миль/ч).

i **Информация**
- механическая коробка
передач

Чтобы включить функцию круиз-контроля на автомобилях с механической коробкой передач, нужно выжать педаль тормоза по крайней мере один раз после запуска двигателя.



3. Кратковременно нажмите на тумблерный переключатель вниз (SET-). На ЖК-дисплее загорится индикатор SET или установленная скорость.
4. Отпустите педаль акселератора.

i **Информация**

При движении вверх или вниз на крутом уклоне автомобиль может немного замедляться или ускоряться.

Увеличение скорости круиз-контроля



- Кратковременно нажмите на тумблерный переключатель вверх (RES+). При каждом таком нажатии скорость будет увеличиваться на 1,0 км/ч (1 миль/ч).
- Нажмите на рычажок вверх (RES+) и удерживайте в этом положении. Настройка скорости Вашего автомобиля будет увеличиваться на 10 км/ч (5 миль/ч). Отпустите переключатель после выбора желаемой скорости.

- Нажмите педаль акселератора. После достижения транспортным средством требуемой скорости нажать тумблерный переключатель вниз (SET-).

Снижение скорости круиз-контроля



- Кратковременно нажмите на тумблерный переключатель вниз (SET-). При каждом таком нажатии скорость будет снижаться на 1,0 км/ч.
- Нажмите на тумблерный переключатель вниз (SET-) и удерживайте его в этом положении. Настройка скорости Вашего автомобиля будет уменьшаться на 10 км/ч (5 миль/ч). Отпустите переключатель после выбора желаемой скорости.

- Несильно нажать на педаль тормоза. После достижения транспортным средством требуемой скорости нажать тумблерный переключатель вниз (SET-).

Временное ускорение с включенным круиз-контролем

Нажмите педаль акселератора. После того, как Вы уберете ногу с педали акселератора, система круиз-контроля восстановит ранее заданную скорость движения.

Если нажать тумблерный переключатель вниз (SET-) при более высокой скорости, эта скорость будет сохранена системой круиз-контроля в качестве заданной.

Причины выключения круиз-контроля:

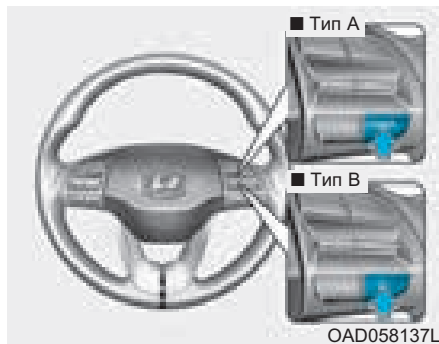

- Нажатие педали тормоза.
- Нажатие педали сцепления. (автомобили с МКПП)
- Нажатие кнопки отмена (O) на рулевом колесе.
- Нажатие кнопки CRUISE (Ⓢ) (круиз-контроль). Индикатор Ⓢ CRUISE и индикатор SET или установленная скорость погаснут.

- Перемещение рычага переключения передач в положение N (нейтраль). (для автомобиля с автоматической коробкой передач/двойным сцеплением)
- Снижение скорости автомобиля до менее чем 30 км/ч (20 миль/ч).
- ESC (электронная система контроля устойчивости) работает.
- Переключение на 2-ю передачу в режиме ручного переключения. (для автомобиля с автоматической коробкой передач/двойным сцеплением)

i Информация

Каждое из вышеперечисленных действий приводит к отмене работы круиз-контроля (установленная скорость на комбинации приборов погаснет), но только нажатие кнопки круиз-контроль (Ⓢ) приводит к выключению системы. Для возобновления работы системы круиз-контроля необходимо нажать тумблерный переключатель на рулевом колесе вверх (RES+). Если система не была выключена кнопкой круиз-контроль (Ⓢ), она восстановит ранее заданную скорость движения.

Восстановление ранее заданной скорости круиз-контроля



Нажмите на тумблерный переключатель вверх (RES+). Если скорость транспортного средства превышает 30 км/ч (20 миль в час), системой будет восстановлена ранее заданная скорость движения.

Отключение системы круиз-контроля

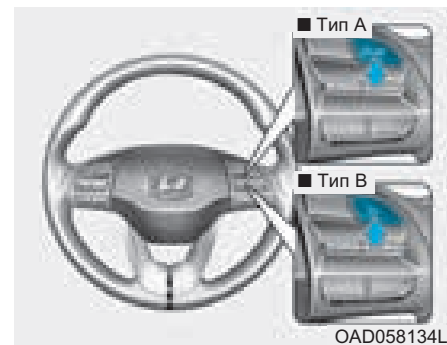

Нажмите кнопку CRUISE (Ⓢ) (индикатор Ⓢ CRUISE погаснет).

ОСОБЫЕ УСЛОВИЯ ВОЖДЕНИЯ

Опасные условия вождения

В опасных условиях, например, вода, снег, лед, грязь, песок и т. п., выполняйте следующие рекомендации:

- Двигайтесь аккуратно и помните, что тормозной путь будет увеличен.
- Избегайте резкого торможения или рулевого управления.
- Если автомобиль застрял в снегу, грязи или песке, используйте вторую передачу. Выполняйте ускорение медленно во избежание излишнего проворачивания колес.
- В случае застревания на льду, в снегу или в грязи используйте песок, каменную соль, колесные цепи или другие снижающие скольжение средства под колесами для обеспечения дополнительного сцепления с поверхностью.

ОСТОРОЖНО

Понижение передачи АКПП при движении на скользких поверхностях может привести к аварии.

Внезапное изменение скорости колес может привести к скольжению. Будьте осторожны при переключении на пониженную передачу на скользкой дороге.

Раскачивание автомобиля

При необходимости в раскачивании автомобиля для его освобождения из снега, песка или грязи сначала поверните рулевое колесо вправо и влево для очистки области вокруг передних колес. Затем выполняйте попеременное переключение между передачей R (задний ход) и передачей переднего хода.

Старайтесь избегать прокручивания колес и не повышайте обороты двигателя.

Чтобы исключить износ деталей коробки передач, дождитесь полной остановки колес перед переключением передач. Отпускайте педаль акселератора в момент переключения и слегка нажимайте, когда передача включена. Медленное вращение колес вперед и назад вызывает раскачивание автомобиля, что может способствовать его высвобождению.

ОСТОРОЖНО

Если транспортное средство застряло и имеет место чрезмерная пробуксовка колес, температура внутри шин может очень быстро повыситься. В случае повреждения шин они могут спуститься или взорваться.

Данное состояние опасно и вероятно травмирование людей.

Не следует пытаться выполнять данную процедуру, если рядом с транспортным средством находятся люди или какие-либо объекты.

Если попытаться высвободить транспортное средство, двигатель может очень быстро перегреться, при этом вероятно возгорание в моторном отсеке или возникновение других повреждений. Для предотвращения перегрева шин или двигателя следует избегать чрезмерной пробуксовки колес.

Пробуксовка колес транспортного средства при скорости выше 56 км/ч (35 миль в час) НЕ ДОПУСКАЕТСЯ.

Информация

Перед раскачиванием автомобиля нужно выключить систему ESC (при наличии).

К СВЕДЕНИЮ

Если автомобиль не удается высвободить с нескольких попыток, следует использовать буксир, чтобы избежать перегрева двигателя, возможного повреждения коробки передач и шин.

См. раздел "Буксировка" в главе 6.

Выполнение плавных поворотов

Избегайте тормозить или переключать передачи на поворотах, особенно на мокром дорожном покрытии. Идеально, повороты следует проходить с небольшим ускорением.

Управление автомобилем в ночное время

Вождение в ночное время более опасно. Здесь приведены некоторые советы, которые стоит запомнить:

- Замедлитесь и держите увеличенную дистанцию между своим и другими автомобилями, так как ночью видимость резко снижается, особенно там, где отсутствует уличное освещение.
- Отрегулируйте зеркала, чтобы уменьшить блики от фар других автомобилей.
- Содержите свои фары в чистоте и отрегулируйте их должным образом. Грязные или ненадлежащим образом отрегулированные фары намного ухудшат видимость ночью.
- Старайтесь не смотреть непосредственно в фары встречных автомобилей. Можно временно ослепнуть, и глазам потребуется несколько секунд, чтобы снова привыкнуть к темноте.

Управление автомобилем под дождем

Дождь и мокрые дороги могут сделать вождение опасным. При вождении в дождливую погоду или по скользкому дорожному покрытию необходимо учитывать следующие обстоятельства:

- Снизьте скорость и увеличьте интервал следования. о Сильный ливень может ухудшить видимость и увеличить расстояние, необходимое для остановки автомобиля.
- Выключите круиз-контроль (при наличии).
- Замените щетки стеклоочистителя ветрового стекла, если они образуют полосы или оставляют пропуски на ветровом стекле.
- Следите за износом шин. о Если шины сильно изношены, быстрая остановка на мокром дорожном покрытии может привести к заносу, что в свою очередь может стать причиной аварии. **"См. раздел "Протектор шин" в главе 7.**

- Включите передние фары, чтобы автомобиль был лучше виден другим участникам движения.
- Слишком быстрое движение по большим лужам может негативно повлиять на тормоза. Если необходимо проехать по лужам, постарайтесь двигаться медленнее.
- Если тормоза намокли, слегка притормаживайте при движении, пока не восстановится нормальная работа тормозов.

Аквапланирование

Если дорога достаточно мокрая, а скорость достаточно большая, автомобиль может почти или полностью потерять контакт с поверхностью дороги, фактически скользя по поверхности воды. Лучшим советом будет СНИЗИТЬ СКОРОСТЬ при движении по мокрой дороге.

Опасность аквапланирования повышается с уменьшением высоты протектора, см. раздел "Протектор шины" в главе 7.

Управление автомобилем в затопленных местах

Избегайте проезжать затопленные участки дороги, если нет уверенности в том, что уровень воды доходит только до колесной ступицы. Проезжайте через воду медленно.

Поскольку рабочие характеристики тормозов могут быть ухудшены, выбирайте соответствующую дистанцию.

После движения по воде высушите тормоза неоднократным плавным торможением, когда автомобиль движется медленно.

Движение по автомагистралям

Шины

При пониженном давлении может возникать перегрев или повреждение шин.

Не устанавливайте изношенные или поврежденные шины. Это может снизить тяговое усилие или ухудшить торможение.

i Информация

Не превышайте максимальное указанное давление в шинах.

Топливо, охлаждающая жидкость двигателя и моторное масло

Движение по автомагистралям на высокой скорости приводит к увеличению расхода топлива по сравнению с движением на умеренной скорости. В целях экономии топлива рекомендуется ездить по скоростным автомагистралям на умеренной скорости.

Перед поездкой следует проверять уровень охлаждающей жидкости двигателя и уровень моторного масла.

Приводной ремень

Ослабленный или поврежденный приводной ремень может привести к перегреву двигателя.

ВОЖДЕНИЕ В ЗИМНИХ УСЛОВИЯХ

Суровые зимние погодные условия приводят к быстрому износу шин и прочим проблемам. Для снижения риска при движении в зимнее время нужно соблюдать следующие рекомендации:

Вождение по снегу и льду

Сохраняйте безопасную дистанцию до следующих впереди и рядом автомобилей.

Тормозите плавно. Также большую опасность представляет езда на повышенной скорости, резкие разгоны и торможения и крутые развороты.

Для замедления максимально используйте торможение двигателем. Резкое торможение на заснеженных и обледенелых дорогах может вызвать занос.

Для вождения глубокому снегу может потребоваться установка зимних шин или цепей противоскольжения.

Всегда имейте в автомобиле аварийный комплект. В его состав могут входить цепи противоскольжения, буксировочные ленты или цепи, карманный фонарь, сигнальные огни, песок, лопата, провода для запуска двигателя от внешней аккумуляторной батареи, скребок для очистки стекол, перчатки, подстилка, чехлы, одеяло и т. д.

Зимние шины

ОСТОРОЖНО

Размер и тип зимних шин должен быть таким же, что и у стандартных шин автомобиля. В противном случае, это может сказаться на безопасности вождения автомобиля.

При установке зимних шин на автомобиль убедитесь в том, что это радиальные шины того же размера и диапазона нагрузок, что и оригинальные шины. Устанавливайте зимние шины на все четыре колеса для того, чтобы сбалансировать управление автомобилем при любых погодных условиях.

Сила сцепления, которую обеспечивают зимние шины на сухих дорогах, может быть меньше, чем у оригинальных шин. Уточните у продавца шин максимальную скорость, рекомендуемую для езды на зимних шинах.

i Информация

Не устанавливайте шипованные шины, предварительно не изучив местные и государственные правила относительно возможных ограничений на их использование.

Цепи противоскольжения



Поскольку боковины радиальных шин тоньше, чем у других типов шин, они могут быть повреждены при установке на них некоторых типов цепей противоскольжения.

Поэтому вместо цепей противоскольжения рекомендуется использовать зимние шины.

Не устанавливайте цепи противоскольжения на автомобили с алюминиевыми дисками, они не приспособлены для этого.

При необходимости использования цепей противоскольжения используйте оригинальные части HYUNDAI, а монтаж цепей выполняйте только после прочтения прилагаемых к ним инструкций.

Повреждения автомобиля, вызванные использованием ненадлежащих цепей, не покрываются гарантией производителя.



ОСТОРОЖНО

Установка цепей может плохо сказаться на управляемости автомобиля:

- Двигайтесь со скоростью не более 30 км/ч (20 миль/час) или со скоростью, рекомендованной производителем, в зависимости от того, какая скорость ниже.
- Ведите автомобиль с осторожностью, избегайте неровностей и выбоин на дороге, крутых поворотов и других опасностей, которые могут привести к потере устойчивости.
- Избегайте крутых поворотов и торможения юзом.



Информация

- Установите колесные цепи на передние шины. Имейте в виду, что установка колесных цепей дает увеличенную движущую силу, но не предотвращает заносы.
- Не устанавливайте шипованные шины, предварительно не изучив местные и государственные правила относительно возможных ограничений на их использование.

Установка цепей

При установке цепей следуйте инструкциям производителя и установите их как можно плотнее. Установив цепи, двигайтесь со скоростью не более 30 км/ч (20 миль/час). Если цепь задевает шасси или кузов автомобиля, остановитесь и затяните ее. Если это не решило проблему, сбросьте скорость до той, при которой такого контакта нет. Снимите цепи, как только выедите на чистую дорогу. Для установки цепей припаркуйте автомобиль на ровной площадке в стороне от проходящего транспорта. Включите аварийную сигнализацию и установите за автомобилем предупреждающий треугольный знак аварийной остановки (если он есть). Для установки цепей переключатель селектора следует установить в положение "P" (парковка), задействовать стояночный тормоз и выключить двигатель.

К СВЕДЕНИЮ

При использовании цепей противоскольжения:

- Неверно выбранный размер шин или неправильная установка цепей могут привести к повреждению тормозных линий, кузова и колес.
- Используйте шины класса SAE "S" или цепи противоскольжения.
- Если шины задевают кузов, перезатяните их, чтобы исключить этот контакт.
- Чтобы исключить повреждение кузова, подтягивайте цепи через каждые 0,5~1,0 км (0,3~0,6 мили).
- Не устанавливайте цепи на автомобили с алюминиевыми дисками. Их колеса не приспособлены для этого.
- Ширина колец цепей противоскольжения должна не больше 12 мм (0,47 дюйма), чтобы исключить повреждение соединения цепи.

Меры предосторожности в зимний период

Используйте высококачественный этиленгликоль в качестве охлаждающей жидкости

Ваш автомобиль поставляется с высококачественным этиленгликолем в системе охлаждения. Используйте охлаждающую жидкость только этого типа, поскольку она предотвращает коррозию и замерзание, и смазывает водяной насос. Не забывайте заменять и доливать охлаждающую жидкость в соответствии с графиком технического обслуживания, приведенным в разделе 7. Перед наступлением зимы проведите испытания охлаждающей жидкости, чтобы убедиться, что ее точка замерзания приемлема для зимних условий.

Проверьте аккумуляторную батарею и электропроводку

Низкие температуры ускоряют разрядку АКБ. Проверяйте АКБ и кабели, как указано в главе 7. Уровень зарядки АКБ можно проверить у официального дилера HYUNDAI или на станции техобслуживания.

При необходимости залейте зимнее масло

В некоторых регионах в зимнее время рекомендуется использовать "зимнее" масло меньшей вязкости. Подробная информация представлена в главе 8. Если вы не уверены насчет типа зимнего масла, обратитесь к официальному дилеру HYUNDAI за помощью.

Проверьте свечи зажигания и систему зажигания

Проверяйте свечи зажигания, как указано в главе 7. Выполните замену при необходимости. Также проверяйте проводку и прочие компоненты цепи зажигания на наличие трещин, износа и повреждений.

Предохраните замки дверей от замерзания

Для предотвращения замерзания замков наносите одобренную противообледенительную жидкость или глицерин в отверстия для ключа. Если отверстие замка уже покрыто льдом, нанесите одобренную противообледенительную жидкость на лед, чтобы удалить его. Если внутренние компоненты замка замерзнут, попытайтесь разморозить их с помощью нагретого ключа. Обращайтесь с нагретым ключом аккуратно во избежание травм.

Используйте разрешенный к применению антифриз в системе стеклоомывателя

Во избежание замерзания жидкости стеклоомывателя добавляйте в резервуар одобренный состав, предотвращающий замерзание жидкости стеклоомывателя. Состав, предотвращающий замерзание жидкости стеклоомывателя, можно приобрести у официального дилера HYUNDAI, а также в большинстве магазинов автозапчастей. Не используйте охлаждающую жидкость двигателя или антифриз для предотвращения повреждения лакокрасочного покрытия автомобиля.

Не допускайте примерзания стояночного тормоза

В некоторых условиях может произойти примерзание включенного стояночного тормоза. Чаще всего это происходит при скоплении снега или льда вокруг или рядом с задними тормозами, а также при попадании воды в тормоза. Если существует риск замерзания стояночного тормоза, временно задействуйте его вместе с положением Р (парковка) рычага переключения передач. Также заранее подоприте задние колеса, чтобы автомобиль не откатывался. Затем отпустите стояночный тормоз.

Не допускайте накопления снега и льда под днищем

В некоторых условиях под крыльями автомобиля может набиться снег и образоваться лед, которые мешают управлению.

При движении в таких условиях суровой зимой нужно регулярно проверять нижнюю часть автомобиля, чтобы избежать блокировки движения передних колес и компонентов рулевого управления.

Имейте в автомобиле аварийное оснащение

В зависимости от погодных условий во время движения нужно иметь при себе соответствующее аварийное оборудование. В его состав могут входить цепи противоскольжения, буксировочные ленты или цепи, карманный фонарь, сигнальные огни, песок, лопата, провода для запуска двигателя от внешней аккумуляторной батареи, скребок для очистки стекол, перчатки, подстилка, чехлы, одеяло и т. д..

Не помещайте посторонние предметы или материалы в моторный отсек

Посторонние предметы или материалы в моторном отсеке могут привести к неисправности двигателя или возгоранию, так как они могут препятствовать охлаждению двигателя. Гарантия производителя не распространяется на такие повреждения.

БУКСИРОВКА ПРИЦЕПА

Прежде чем использовать свой автомобиль для буксировки прицепа необходимо ознакомиться с местными правилами, утвержденными соответствующим ведомством. Из-за различий в законодательстве разных стран могут различаться требования к буксировке прицепов, автомобилей или иных транспортных средств и устройств. За более подробными сведениями по буксировке обратитесь в официальный дилерский центр HYUNDAI.

Помните, что вождение автомобиля с прицепом отличается от управления одиночным автомобилем. Вождение автомобиля с прицепом означает изменения в управлении, надежности и расходе топлива. Для безопасного управления автомобилем с прицепом требуется пригодно для этой цели и надлежащим образом используемое оборудование. Повреждения автомобиля, связанные с ошибками при буксировке, не покрываются гарантией производителя.

Этот раздел содержит много важных, проверенных временем рекомендаций и правил безопасности по вождению автомобиля с прицепом. Многие из них имеют большое значение для Вашей безопасности и безопасности пассажиров. Внимательно прочитайте этот раздел перед буксировкой прицепа.



ОСТОРОЖНО

Соблюдайте следующие меры предосторожности:

- **Использование несоответствующего буксирного устройства или неправильная манера вождения при буксировке прицепа могут привести к потере контроля над транспортным средством. Например, если прицеп слишком тяжелый, эффективность торможения может быть уменьшена. В результате можете пострадать или погибнуть вы сами и ваши пассажиры. Буксируйте прицеп только при полном соблюдении всех рекомендаций данного раздела.**

- Перед буксировкой убедитесь в том, что полная масса прицепа, GCW (полная масса автопоезда), GVW (полная масса автомобиля), GAW (полная нагрузка на мост) и нагрузка от дышла прицепа не выходят за пределы ограничений.

i Информация - Для Европы

- Технически допустимая максимальная нагрузка на задний мост (мосты) может быть превышена максимум на 15 % и технически допустимая максимальная полная масса транспортного средства может быть превышена на максимум 10 % или 100 кг (220,4 фунтов), в зависимости от того, какое значение ниже. В этом случае не превышайте скорость 100 км/ч (62,1 мили в час) для транспортного средства категории M1 или 80 км/ч (49,7 мили в час) для транспортного средства категории N1.
- Когда транспортное средство категории M1 буксирует прицеп, дополнительная нагрузка, приложенная к сцепному устройству прицепа, может вызвать превышение максимальной допустимой нагрузки на шины, но не более чем на 15 %. В этом случае не превышайте скорость 100 км/ч (62,1 мили/ч) и увеличьте давление в шинах, по крайней мере, на 0,2 бар.

При буксировке прицепа

Ниже приведены несколько важных рекомендаций, если принято решение о буксировке прицепа:

- Рассмотрите вопрос использования системы контроля раскачивания прицепа. Узнайте у продавца прицепов о системе контроля раскачивания прицепа.
- Не используйте свой автомобиль для буксировки прицепа в период обкатки двигателя, то есть первые 2000 км (1200 миль). Несоблюдение этой меры предосторожности может привести к серьезному повреждению двигателя или коробки передач.
- Планируя использование прицепа, обязательно обратитесь в официальный дилерский центр HYUNDAI, чтобы получить информацию о дополнительных требованиях, например, по использованию буксировочного комплекта и т. п.

- Двигайтесь только с умеренной скоростью (менее 100 км/ч (60 миль/ч)) или с размещенным ограничением скорости буксировки.
- На затяжных подъемах не превышайте скорость 70 км/ч (45 миль/ч) или обозначенную дорожным знаком максимальную скорость буксировки, в зависимости от того, что меньше.
- Внимательно изучите информацию об ограничениях по массе и нагрузке, приведенной на следующих страницах.

Масса прицепа

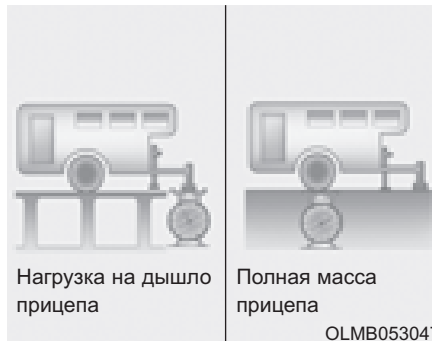

Какова безопасная максимальная масса прицепа? Его масса никогда не должна превышать максимальной массы прицепа с тормозной системой. Но даже такой прицеп может быть слишком тяжелым. Это зависит от планов использования прицепа. Важно все, например, скорость, высота над уровнем моря, уклоны дороги, температура наружного воздуха и то, как часто автомобиль используется для буксировки прицепа. Оптимальная масса прицепа может также зависеть от имеющегося в автомобиле специального оборудования.

Нагрузка на дышло прицепа

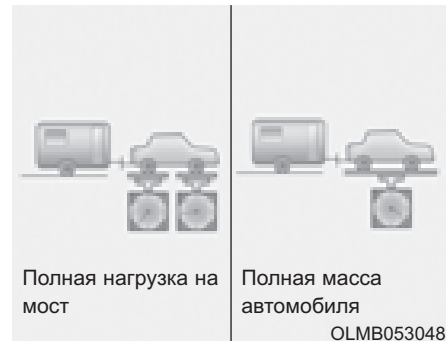

Нагрузка на дышло прицепа имеет большое значение, поскольку она влияет на полную массу автомобиля. Нагрузка на дышло прицепа не должна превышать более 10% от полной массы прицепа, загруженного в пределах максимально допустимой нагрузки на дышло.

После загрузки прицепа взвесьте прицеп и затем нагрузку на дышло по отдельности, чтобы убедиться в том, что они соответствуют требованиям. Если они не соответствуют, можно просто скорректировать их, для этого просто передвинуть некоторые предметы в прицепе.

ОСТОРОЖНО

Соблюдайте следующие меры предосторожности:

- **Никогда не загружайте заднюю часть прицепа больше, чем переднюю часть. Груз в передней части прицепа должен составлять примерно 60% от полного груза; соответственно, груз в задней части прицепа должен составлять примерно 40% от полного груза.**
- **Никогда не превышайте пределы для максимальной массы прицепа и тягового устройства прицепа.**

Ненадлежащая погрузка может привести к повреждению автомобиля и/или травме. Проверьте массы и нагрузку на коммерческих весах или на посту дорожной инспекции, оборудованном весами.

Указатель масс и расстояний при буксировке прицепа

■ Кроме стран европы

Двигатель		Бензиновый двигатель					
		1,6 л MPI		2,0 л MPI		1,6 л T-GDI	
		М/Т	А/Т	М/Т	А/Т	М/Т	DCT
Максимальная масса прицепа	Без тормозной системы	610	610	610	610	610	610
	С тормозной системой	1.200	1.100	1.200	1.100	1.200	1.100
Максимальная допустимая статическая вертикальная нагрузка на сцепное устройство		75					
Рекомендуемое расстояние от центра заднего колеса до центра сцепки		1.090					
		кг					
		мм					

М/Т: Механическая коробка передач

А/Т: Автоматическая трансмиссия

DCT: КПП с двойным сцеплением

■ Модель Восточной Европы

Двигатель		Бензиновый двигатель						
		1,6 л MPI		2,0 л MPI		1,6 л T-GDI		
		М/Т	А/Т	М/Т	А/Т	М/Т	DCT	
Максимальная масса прицепа	кг	Без тормозной системы	610	610	610	610	610	610
	кг	С тормозной системой	1.200	1.200	1.300	1.300	1.300	1.300
Максимальная допустимая статическая вертикальная нагрузка на сцепное устройство		кг	75					
Рекомендуемое расстояние от центра заднего колеса до центра сцепки		мм	1.090					

М/Т: Механическая коробка передач

А/Т: Автоматическая трансмиссия

DCT: КПП с двойным сцеплением

■ Модель Заладной Европы

Двигатель		Бензиновый двигатель					
		1,6 л MPI		2,0 л MPI		1,6 л T-GDI	
		М/Т	А/Т	М/Т	А/Т	М/Т	DCT
Максимальная масса прицепа	Без тормозной системы	300	300	300	300	300	300
	С тормозной системой	300	300	300	300	300	300
Максимальная допустимая статическая вертикальная нагрузка на сцепное устройство		75					
Рекомендуемое расстояние от центра заднего колеса до центра сцепки		1.090					
		кг					
		мм					

М/Т: Механическая коробка передач

А/Т: Автоматическая трансмиссия

DCT: КПП с двойным сцеплением

Оборудование для буксировки прицепа

Фаркопы

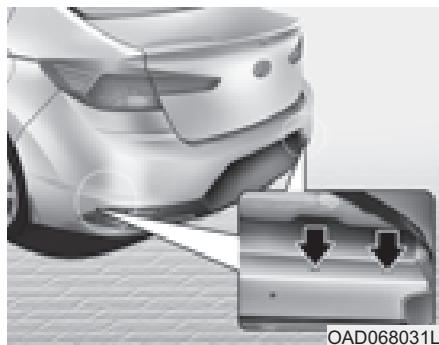

i Информация

Монтажные отверстия для креплений фаркопа расположены по обеим сторонам нижней крышки за задними колесами.

Правильный выбор сцепного устройства имеет большое значение. Боковые ветры, проходящие большегрузные самосвалы и неровные дороги - только некоторые причины необходимости правильного выбора сцепного устройства. Ниже приведены несколько правил, которым надо следовать.

- Требуется ли выполнить отверстия в кузове автомобиля для установки сцепного устройства прицепа? Если да, то после демонтажа этого устройства герметично закройте отверстия. Если их не загерметизировать, то в автомобиль смогут проникать выхлопные газы, включая угарный газ (СО), а также грязь и вода.

- Бамперы автомобиля не предназначены для крепления сцепных устройств. Не крепите к ним арендованные сцепные устройства или устройства бамперного типа. Используйте только сцепные устройства, которые крепятся к раме, а не к бамперу.
- Принадлежности для буксировки прицепов HYUNDAI можно приобрести в официальном дилерском центре HYUNDAI.

Предохранительные цепи

Всегда в обязательном порядке используйте предохранительные цепи между автомобилем и прицепом.

Инструкции по использованию предохранительных цепей могут быть предоставлены производителем сцепного устройства или прицепа. Следуйте рекомендациям производителя по креплению предохранительных цепей. Всегда оставляйте достаточно слабину, чтобы обеспечить прохождение поворота с прицепом. Никогда не допускайте волочения предохранительных цепей по дороге.

Тормозная система прицепа

Если прицеп оборудован тормозной системой, убедитесь, что она соответствует национальному законодательству, правильно установлена и работоспособна.

Если масса прицепа превышает максимально допустимую массу для прицепа без тормозов, его необходимо оборудовать надлежащими тормозами.

Обязательно прочтите и соблюдайте инструкции по тормозной системе прицепа, чтобы должным образом выполнять ее установку, регулировку и обслуживание. Не следует подключать тормозную систему прицепа к тормозной системе буксирующего транспортного средства.

Активизация тормоза прицепа должна производиться независимо от тормозной системы транспортного средства

ОСТОРОЖНО

Не используйте прицеп с независимой тормозной системой, если имеются сомнения в правильности регулировки тормозной системы. Эту регулировку должны выполнять только профессионалы. Для выполнения этой работы обратитесь в компетентный центр по обслуживанию прицепов.

Управление автомобилем с прицепом

Для буксировки прицепа требуется определенный опыт. Перед выездом на общую дорогу необходимо ознакомиться с устройством прицепа. Опробуйте сами, насколько чувствительно управление и как ведут себя тормоза с добавленной массой прицепа. И всегда помните, что управляемое транспортное средство теперь намного длиннее и не столь чувствительно к управлению, как отдельный автомобиль.

Перед началом движения проверьте сцепное устройство и платформу прицепа, предохранительные цепи, электрические соединения, осветительные приборы, шины и тормоза.

Во время поездки периодически проверяйте надежность крепления багажа, а также работу осветительных приборов и тормозной системы прицепа.

Расстояние

Увеличьте, по меньшей мере вдвое, обычный интервал до следующих впереди автомобилей. Это позволит избежать ситуаций, которые требуют резкого торможения и крутых поворотов.

Обгон

При буксировке прицепа необходимая для обгона дистанция увеличивается.

Кроме того, вследствие увеличенной длины автомобиля с прицепом, для возврата в свой ряд требуется значительно большее расстояние до обогнанного автомобиля.

Движение задним ходом

Держите рулевое колесо одной рукой снизу. Затем, чтобы переместить прицеп влево, просто двигайте руку влево. Чтобы переместить прицеп вправо, двигайте руку вправо.

Всегда подавайте назад медленно и, по возможности, попросите кого-либо направлять Вас.

Движение на поворотах

Когда Вы поворачиваете с прицепом, делайте более плавные повороты, чем обычно. Сделайте это так, чтобы прицеп не занесло на обочину, чтобы он не ударялся о бордюрные камни, дорожные знаки, деревья или другие объекты. Не допускайте рывков и резких маневров. Заблаговременно включайте сигналы поворота.

Указатели поворота

Автомобиль, буксирующий прицеп, должен иметь дополнительные указатели поворота и проводку. Зеленые стрелки на панели приборов мигают всякий раз при подаче сигнала о повороте или смене полосы движения. Правильно подключенные осветительные приборы прицепа также мигают, предупреждая других водителей о Вашем намерении выполнить поворот, поменять полосу движения или остановиться.

При буксировке прицепа зеленые стрелки на панели приборов будут мигать при повороте, даже если перегорят лампы указателей поворота на прицепе.

В результате Вы будете полагать, что водители следующих за Вами автомобилей видят Ваши сигналы, но фактически сигналов им не будет видно.

Поэтому важно периодически проверять исправность ламп прицепа. Также обязательно проверяйте работу осветительных приборов каждый раз при отсоединении и последующем повторном соединении разъемов электропроводки.

ОСТОРОЖНО

Не подключайте систему освещения прицепа непосредственно к системе освещения автомобиля. Используйте разрешенный к применению жгут проводов прицепа. Невыполнение этого требования может привести к повреждению электрической системы автомобиля и (или) травмам. Обратитесь в официальный дилерский центр HYUNDAI за помощью.

Управление автомобилем на склонах

Сбавьте скорость и включите пониженную передачу перед началом движения на затяжном или крутом спуске. Если не включить пониженную передачу, придется часто тормозить, это приведет к перегреву тормозов и снижению их эффективности.

На длинных подъемах включите более низкую передачу, снизьте скорость приблизительно до 70 км/ч (45 миль в час), чтобы исключить вероятность перегрева двигателя и коробки передач.

Если для автомобиля с АКПП масса прицепа превышает максимально допустимую массу для прицепа, не оснащенного тормозами, то для буксировки прицепа рычаг переключения передач должен находиться в положении D (движение вперед).

Управление автомобилем в режиме D (движение вперед) при буксировке прицепа максимально снижает перегрев тормозов и продлевает срок службы коробки передач.

К СВЕДЕНИЮ

Ниже приводятся меры по предотвращению перегрева двигателя и коробки передач:

- При буксировке прицепа на крутых подъемах (более 6 %) для предотвращения перегрева необходимо следить за указателем температуры охлаждающей жидкости двигателя. Если стрелка указателя температуры охлаждающей жидкости входит в зону шкалы «130 или H (повышенная температура)», как можно скорее остановите автомобиль в безопасном месте и дайте двигателю поработать на холостом ходу, пока он не охладится. После охлаждения двигателя до приемлемого уровня движение может быть продолжено.

- При буксировке прицепа с максимальной массой автомобиля и максимальной массой прицепа может произойти перегрев двигателя или трансмиссии. При движении в таких условиях дайте двигателю поработать на холостом ходу до его охлаждения. После охлаждения двигателя или трансмиссии до приемлемого уровня движение может быть продолжено.
- При буксировке прицепа скорость транспортного средства может быть значительно ниже скорости общего потока транспорта, особенно при движении вверх по уклону. При буксировке прицепа вверх по уклону следует использовать правую полосу движения. Скорость транспортного средства должна выбираться в зависимости от максимально допустимой скорости для транспортных средств с прицепами, крутизны уклона и массы прицепа

- Если автомобиль, оснащенный коробкой передач с двойным сцеплением, буксирует прицеп на крутом уклоне, сцепление коробки передач может перегреваться.

В случае перегрева сцепления включается режим обеспечения безопасности. При включении режима обеспечения безопасности мигает индикатор положения передачи и подается звуковой сигнал.

В это время на ЖК дисплей выводится предупреждающее сообщение, а движение автомобиля может потерять плавность. При игнорировании этого предупреждения условия движения могут ухудшиться.

Для возврата к нормальным условиям движения остановите автомобиль на ровной дороге и, прежде чем продолжить движение, на несколько минут выжмите педаль рабочего тормоза.

Парковка на склонах

Как правило, если прицеп присоединен к автомобилю, вы не должны парковать автомобиль на склоне.

Однако если все-таки приходится парковать прицеп на склоне, выполните следующие действия:

1. Встаньте на место для парковки.
Поверните рулевое колесо в сторону бордюра (вправо, если направление вниз по уклону, влево, если направление вверх по уклону).
2. Установите рычаг переключения передач в положение Р (для автоматической коробки передач/коробки передач с двойным сцеплением) или в нейтральное положение (для механической коробки передач).
3. Задействуйте стояночный тормоз и выключите двигатель.

4. Положите стояночные колодки под колеса прицепа со стороны колес вниз по склону.
5. Запустите двигатель, нажмите на педаль тормоза, включите нейтральное положение, отпустите стояночный тормоз и медленно отпустите тормоза, чтобы стояночные колодки прицепа восприняли нагрузку.
6. Снова нажмите на педаль тормоза и задействуйте стояночные тормоза.
7. Установить селектор транспортных средств с автоматической коробкой передач или трансмиссией с двойным сцеплением в положение Р (парковка) или, в случае МКП, включить 1-ю передачу при парковке в направлении вверх по склону или передачу заднего хода (R) при парковке в направлении вниз по склону.
8. Выключите двигатель и отпустите тормоза автомобиля, но оставьте включенным стояночный тормоз.

ОСТОРОЖНО

Чтобы исключить вероятность серьезных травм и гибели:

- Не выходите из автомобиля до тех пор, пока не будет надежно задействован стояночный тормоз. Если двигатель остается включенным, возможно внезапное движение автомобиля. В результате Вы и другие люди могут серьезно пострадать или погибнуть.
- Не выжимайте педаль акселератора для удерживания автомобиля на подъеме.

Трогание с места после остановки на уклоне

1. При установленном в положении Р (парковка, автоматическая коробка передач или двойная муфта сцепления) селекторе или при установленном в нейтральном положении рычаге переключения передач (МКП) нажать на педаль тормоза и удерживать до завершения выполнения следующих действий:
 - Запустите двигатель;
 - Включите передачу; и
 - Отпустите стояночный тормоз.
2. Медленно уберите ногу с педали тормоза.
3. Медленно продвиньтесь, чтобы освободить прицеп от стояночных колодок.
4. Остановитесь, чтобы подобрать и убрать на хранение стояночные колодки.

Техническое обслуживание при буксировке прицепа

При регулярной буксировке прицепа требуется более частое обслуживание автомобиля.

Особое внимание следует обратить на проверку уровня моторного масла, жидкости для АКПП, смазки мостов и жидкости системы охлаждения. Важно также чаще проверять состояние тормозов. Если Вы водите автомобиль с прицепом, просмотрите эти разделы, прежде чем отправиться в поездку. Не забывайте про обслуживание прицепа и сцепного устройства. Соблюдайте график технического обслуживания, приложенный к прицепу, и периодически проверяйте его.

Желательно, чтобы проверки выполнялись ежедневно перед началом движения. Проверить качество монтажа сцепного устройства на транспортном средстве.

Проверить электропроводку прицепа и убедиться, что сигналы торможения, указатели поворота, габаритные огни и аварийные сигналы работают должным образом.

К СВЕДЕНИЮ

Чтобы исключить вероятность повреждения автомобиля:

- В жаркую погоду или при движении на подъем повышенная нагрузка, обусловленная прицепом, вызывает перегрев. Если указатель температуры охлаждающей жидкости показывает перегрев, выключите воздушный кондиционер и остановитесь в безопасном месте, чтобы охладить двигатель.
- При буксировке следует чаще проверять жидкость автоматической коробки передач. (Примечание: это неприменимо к транспортным средствам с трансмиссией с двойным сцеплением).
- Если автомобиль не оборудован воздушным кондиционером, для улучшения характеристики двигателя при буксировке прицепа установите вентилятор конденсатора.

МАССА АВТОМОБИЛЯ

На водительской двери имеются две таблички с указанием разрешенной массы нагрузки автомобиля, табличка с информацией о шинах и нагрузке, и сертификационная табличка.

Перед загрузкой автомобиля ознакомьтесь со следующими терминами, позволяющими понять массовые характеристики автомобиля по данным сертификационной таблички:

Собственная масса полностью снаряженного автомобиля

Это масса автомобиля, включая полностью заправленный топливный бак и все стандартное оборудование. Она не включает пассажиров, груз или дополнительное оборудование.

Собственная масса автомобиля

Это масса нового автомобиля, полученного от дилера, на которое установлено некоторое дополнительное оборудование.

Масса груза

Эта масса содержит все массы, добавленные к собственной массе полностью снаряженного автомобиля, включая груз и дополнительное оборудование.

Полная нагрузка на мост (GAW)

Это полная масса, приходящаяся на каждый мост (передний и задний) - включая собственную массу автомобиля и все полезные нагрузки.

Полная номинальная нагрузка на мост (GAWR)

Это максимально допустимая масса, которую может нести один мост (передний или задний). Эти значения указаны на сертификационной табличке.

Полная нагрузка на каждый мост никогда не должна превышать GAWR.

Полная масса автомобиля (GVW)

Это собственная масса полностью снаряженного автомобиля с массой груза и массой пассажиров.

Номинальная полная масса автомобиля (GVWR)

Это максимально допустимая масса полностью груженого автомобиля (включая все опции, оборудование, пассажиров и груз). Номинальная полная масса автомобиля (GVWR) указана на сертификационной табличке, расположенной на двери водителя.

Перегрузка

ОСТОРОЖНО

Полная номинальная нагрузка на мост (GAWR) и номинальная полная масса автомобиля (GVWR) для Вашего автомобиля указаны на сертификационной табличке, закрепленной на двери водителя (или переднего пассажира).

Превышение этих номинальных нагрузок может привести к аварии или повреждению автомобиля. Можно рассчитать массу нагрузки, взвесив предметы (и людей) перед тем, как поместить их в автомобиль. Старайтесь не перегружать автомобиль.

Действия в непредвиденных случаях

Световая аварийная сигнализация	6-2	Если спустилась шина во время движения ..	6-20
В случае непредвиденной ситуации во время движения.....	6-3	Домкрат и инструменты	6-20
Если двигатель остановился во время движения	6-3	Замена колеса	6-21
Если двигатель остановился на перекрестке.....	6-3	Наклейка домкрата.....	6-28
Если спустилась шина во время движения.....	6-3	Заявление о соответствии нормативам ЕС для домкрата	6-29
Если не удастся запустить двигатель	6-4	Буксировка	6-30
Если двигатель не проворачивается или проворачивается медленно	6-4	Служба перемещения транспортных средств ...	6-30
Если двигатель проворачивается нормально, но не запускается	6-4	Съемный буксирный крюк.....	6-31
Запуск двигателя от внешнего источника	6-5	Аварийная буксировка	6-32
Если двигатель перегревается	6-10	Аварийный комплект.....	6-35
Система контроля давления в шинах (Скдв)	6-12	Огнетушитель.....	6-35
Проверьте давление в шинах.....	6-12	Аптечка	6-35
Система контроля давления в шинах.....	6-13	Знак аварийной остановки.....	6-36
Индикаторное устройство низкого давления в шине.....	6-14	Шинный манометр	6-36
Указатель положения низкого давления в шине и индикатор давления в шинах	6-14	Экстренный вызов эра-глонасс	6-37
Индикатор неисправности системы TPMS (система контроля давления в шинах)	6-16	Устройство ЭРА-ГЛОНАСС	6-38
Замена шин с TPMS	6-17		

СВЕТОВАЯ АВАРИЙНАЯ СИГНАЛИЗАЦИЯ



Световая аварийная сигнализация служит в качестве предупреждения других водителей о необходимости соблюдения предельной осторожности при нахождении вблизи данного транспортного средства.

Она должна использоваться всякий раз, когда выполняется аварийный ремонт или когда транспортное средство остановлено на обочине дороги.

Для включения или выключения световой аварийной сигнализации следует нажать выключатель аварийной сигнализации (зажигание при этом может быть как включено, так и выключено). Кнопка расположена на обрамлении центральной панели. Все сигналы поворота начнут мигать одновременно.

- Световая аварийная сигнализация может работать независимо от того, движется транспортное средство или остановлено.
- При включенной световой аварийной сигнализации сигналы поворота не работают.

В СЛУЧАЕ НЕПРЕДВИДЕННОЙ СИТУАЦИИ ВО ВРЕМЯ ДВИЖЕНИЯ

Если двигатель остановился во время движения

- Постепенно уменьшать скорость, ведя транспортное средство по прямой линии. Осторожно остановиться на обочине дороги в безопасном месте.
- Включить световую аварийную сигнализацию.
- Попытаться запустить двигатель. Если не удастся запустить двигатель транспортного средства, рекомендуется обратиться к официальному дилеру HYUNDAI.

Если двигатель остановился на перекрестке

Если двигатель остановился на перекрестке или пересечении дорог, следует установить рычаг переключения передач в положение N (нейтраль) и выкатить транспортное средство в безопасное место.

Если спустилась шина во время движения

Если шина начинает спускаться во время движения:

- Убрать ногу с педали акселератора и продолжать ехать прямо, позволяя транспортному средству снизить скорость.

Не следует тормозить и пытаться выехать на обочину дороги, так как это может привести к потере управления над транспортным средством и стать причиной аварии.

После снижения скорости транспортного средства до безопасного уровня можно начать осторожно тормозить, затем необходимо остановить транспортное средство на обочине дороги. Для остановки должен быть выбран ровный участок с твердой поверхностью, расположенный как можно дальше от дороги. Запрещается останавливаться на разделительной полосе автомагистрали.

- После остановки транспортного средства необходимо нажать на выключатель аварийной сигнализации, установить селектор в положение P (парковка, для транспортных средств с автоматической коробкой передач или с двойным сцеплением) или в нейтральное положение (для транспортных средств с механической коробкой передач), применить стояночный тормоз и выключить зажигание.
- Все пассажиры должны выйти из транспортного средства. При этом они должны находиться с противоположной от дороги стороны транспортного средства.
- При замене колеса должны соблюдаться инструкции, которые приводятся далее в этой главе.

ЕСЛИ НЕ УДАЕТСЯ ЗАПУСТИТЬ ДВИГАТЕЛЬ

Если двигатель не проворачивается или проворачивается медленно

- Убедитесь, что рычаг переключения передач установлен в положение N (нейтраль) или P (парковка) для транспортных средств с АКПП/двойным сцеплением. Пуск двигателя возможен только в случае установки рычага переключения передач в положение N (нейтраль) или P (парковка).
- Проверить соединения выводов аккумуляторной батареи и убедиться, что они чистые и хорошо затянуты.
- Включить освещение салона. Если лампы тускнеют или гаснут при включении стартера - аккумуляторная батарея разряжена.

Не следует пытаться запускать двигатель путем буксировки или толкания транспортного средства. Это может привести к повреждению транспортного средства. **См. инструкции по запуску двигателя от внешнего источника, приведенные в этой главе.**

! ВНИМАНИЕ

Попытка пуска двигателя путем буксировки или толкания транспортного средства приведет к попаданию большого количества топлива в каталитический нейтрализатор, что может привести к повреждению системы контроля за выбросами.

Если двигатель проворачивается нормально, но не запускается

- Проверить уровень топлива и залить топливо, в случае необходимости.

Если двигатель по-прежнему не запускается, рекомендуется обратиться к официальному дилеру HYUNDAI.

ЗАПУСК ДВИГАТЕЛЯ ОТ ВНЕШНЕГО ИСТОЧНИКА

Запуск двигателя от внешнего источника может представлять опасность, если выполняется неправильно. Должна выполняться приведенная в этом разделе процедура пуска двигателя от внешнего источника, чтобы избежать серьезной травмы или повреждения транспортного средства. При отсутствии уверенности в возможности правильно выполнить пуск двигателя от внешнего источника рекомендуется воспользоваться услугами специалиста по обслуживанию или эвакуатора.

ОСТОРОЖНО

Для предотвращения вероятности **СЕРЬЕЗНОЙ ТРАВМЫ** или **СМЕРТИ** при выполнении работ рядом с аккумуляторной батареей или при ее обслуживании всегда следует принимать следующие меры предосторожности:



Перед началом работ с аккумуляторной батареей следует прочитать ниже приведенные инструкции.



Следует использовать защитные очки для защиты глаз от брызг электролита.



Запрещается пользоваться открытым огнем или курить в непосредственной близости от аккумуляторной батареи.



В элементах аккумуляторной батареи всегда присутствует легко воспламеняющийся газообразный водород, который может взорваться.



Аккумуляторные батареи должны храниться вне досягаемости детей.



В аккумуляторных батареях содержится серная кислота, которая вызывает сильную коррозию. Недопустимо попадание кислоты в глаза, а также на кожу или одежду.

При попадании кислоты в глаза их следует промывать чистой водой не менее 15 минут и немедленно обратиться за медицинской помощью. При попадании кислоты на кожу необходимо тщательно промыть пораженный участок. Если пораженное место болит или имеет признаки ожога, следует немедленно обратиться за медицинской помощью.

- При подъеме аккумуляторной батареи с пластмассовым корпусом чрезмерное нажатие может привести к разливу аккумуляторной кислоты. Поднимать аккумуляторную батарею следует с помощью специального приспособления для ее переноски или держась руками за противоположные углы.
- Запрещается пытаться выполнить пуск двигателя от внешнего источника, если замерз электролит в установленной на транспортном средстве аккумуляторной батарее.
- ЗАПРЕЩАЕТСЯ производить зарядку аккумуляторной батареи, если она подключена к транспортному средству.

- В системе зажигания имеется высокое напряжение. ЗАПРЕЩАЕТСЯ дотрагиваться до этих компонентов при работающем двигателе или включенном зажигании.
- Недопустимо соприкосновение между собой (+) и (-) кабелей для запуска от внешнего источника. При этом может образоваться искра.
- Аккумуляторная батарея может треснуть или взорваться, если пытаться производить пуск от внешнего источника с разряженной или замерзшей аккумуляторной батареей.

К СВЕДЕНИЮ

Для предотвращения повреждения транспортного средства:

- Для пуска двигателя должен использоваться только 12-вольтовый источник питания (аккумуляторная батарея или другой источник питания).
- Запрещается пытаться выполнить пуск двигателя путем буксировки или толкания транспортного средства.

Информация



Несоответствующая утилизация батареи может оказать вредное влияние на окружающую среду и здоровье человека. Утилизация аккумуляторной батареи должна производиться согласно местных законов и норм.

Процедура запуска двигателя от внешнего источника

1. Расположить транспортные средства на достаточно близком расстоянии друг от друга, чтобы длина кабелей для запуска от внешнего источника была достаточной.
2. Следует избегать контакта с вентиляторами и любыми другими движущимися деталями в моторном отсеке, даже если двигатель транспортного средства остановлен.
3. Выключить все электрические устройства, такие как радиоприемник, осветительные приборы, кондиционер и т. д. Установите рычаг переключения передач в положение Р (для автоматической коробки передач/коробки передач с двойным сцеплением) или в нейтральное положение (для механической коробки передач), а также задействуйте стояночный тормоз. Двигатели на обоих транспортных средствах должны быть остановлены.

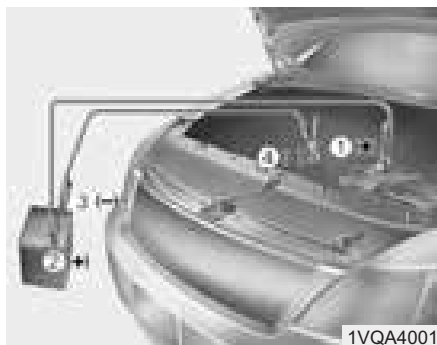

4. Подключите пусковые кабели, строго следуя указанной на рисунке последовательности. В первую очередь подключается пусковой кабель к положительному красному выводу (+) для пуска от внешнего источника на транспортном средстве с разряженной АКБ (1).
5. Второй конец пускового кабеля подключается к положительному (+) красному выводу АКБ/выводу для пуска от внешнего источника на транспортном средстве с заряженной АКБ (2).

6. Подсоедините второй пусковой кабель к черному отрицательному (-) выводу АКБ/"массе" шасси на транспортном средстве с заряженной АКБ (3).
7. Подсоедините другой конец второго пускового кабеля к черному отрицательному (-) выводу "массы" шасси на транспортном средстве с разряженной АКБ (4).

Недопустимо подключать кабели к каким-либо другим местам помимо соответствующих выводов АКБ, выводов для пуска от внешнего источника или соответствующей "массы". Недопустимо наклоняться над аккумуляторной батареей, когда производится подключение.

8. Перед остановкой двигателя транспортное средство должно двигаться не менее 30 минут или двигатель должен работать на холостом ходу не менее 60 минут. Без достаточного времени заряда аккумуляторной батареи последующий запуск двигателя может быть неудачным. Можно также обратиться в ближайший сервисный центр для зарядки и проверки аккумуляторной батареи.

После этого выполните пуск двигателя транспортного средства с разряженной АКБ.

Если двигатель не удастся запустить после нескольких попыток, то, вероятно, необходимо выполнить техническое обслуживание. В этом случае следует обратиться за квалифицированной помощью. Если причина разрядки АКБ не очевидна, рекомендуется доставить транспортное средство официальному дилеру HYUNDAI для выполнения проверки.

Отсоединять кабели для запуска от внешнего источника следует в обратной последовательности:

1. Отсоедините пусковой кабель от черного отрицательного (-) вывода "массы" шасси на транспортном средстве с разряженной АКБ (4).
2. Отсоедините другой конец пускового кабеля от черного отрицательного (-) вывода АКБ/вывода "массы" шасси на транспортном средстве с заряженной АКБ (3).
3. Отсоедините второй пусковой кабель от положительного (+) красного вывода АКБ/вывода для пуска от внешнего источника на транспортном средстве с заряженной АКБ (2).
4. Отсоедините другой конец пускового кабеля от положительного (+) красного вывода для пуска от внешнего источника на транспортном средстве с разряженной АКБ (1).

ЕСЛИ ДВИГАТЕЛЬ ПЕРЕГРЕВАЕТСЯ

Если указатель температуры показывает перегрев, чувствуется потеря мощности или слышен громкий стук или детонация, двигатель может быть перегрет. Если это произойдет, вы должны:

1. Как можно скорее съехать с дороги и остановить транспортное средство, когда это будет безопасно.
2. Установите рычаг переключения передач в положение Р (для автоматической коробки передач/коробки передач с двойным сцеплением) или в нейтральное положение (для механической коробки передач), а также задействуйте стояночный тормоз. Выключить кондиционер, если он включен.

3. Если охлаждающая жидкость двигателя вытекает из под транспортного средства или из-под капота вырывается пар, двигатель необходимо остановить. Не следует открывать капот, пока не прекратится вытекание охлаждающей жидкости и выделение пара. Если протечек охлаждающей жидкости не видно, двигатель следует оставить работать, при этом необходимо убедиться, что вентилятор системы охлаждения двигателя работает. Если вентилятор не работает, двигатель должен быть остановлен.



4. Проверить на отсутствие протечек охлаждающей жидкости радиатор, шланги и пространство под транспортным средством. (Если используется кондиционер, то вытекание из него холодной воды после остановки транспортного средства считается нормальным).
5. При наличии протечек охлаждающей жидкости двигателя рекомендуется обратиться к официальному дилеру HYUNDAI.



ОСТОРОЖНО



НЕ СЛЕДУЕТ
открывать пробку
радиатора или
выкручивать
сливную пробку,

если двигатель еще не остыл.
Может произойти выброс
горячей охлаждающей
жидкости и пара под
давлением, что может стать
причиной серьезной травмы.

Необходимо остановить
двигатель и дождаться
охлаждения двигателя. При
снятии пробки радиатора
должна соблюдаться
предельная осторожность.
Для этого необходимо
обернуть пробку толстой
салфеткой и медленно
повернуть ее против часовой
стрелки до первой остановки.

Отойти в сторону на время
сравливания давления из
системы охлаждения. Когда
все давление будет
сравнено, нажать на пробку,
используя толстую салфетку,
и повернуть еще раз против
часовой стрелки для
окончательного снятия
пробки радиатора.

6. Если причину перегрева
обнаружить не удалось, следует
дождаться, когда температура
двигателя вернется к норме.
Затем, в случае необходимости,
осторожно добавить в
расширительный бачок
охлаждающую жидкость до
среднего уровня.
7. Осторожно продолжить
движение, следя за признаками
перегрева. В случае повторного
возникновения перегрева
необходимо обратиться за
помощью к официальному
дилеру HYUNDAI.

К СВЕДЕНИЮ

- Значительные потери
охлаждающей жидкости
указывают на наличие утечек
в системе охлаждения,
поэтому рекомендуется
обратиться к официальному
дилеру HYUNDAI для
проверки системы.
- Если двигатель перегрелся в
результате низкого уровня
охлаждающей жидкости, при
быстром добавлении
большого количества
охлаждающей жидкости в
двигателе могут образоваться
т р е щ и н ы.
Для предотвращения
повреждения охлаждающую
жидкость следует добавлять
медленно небольшими
порциями.

СИСТЕМА КОНТРОЛЯ ДАВЛЕНИЯ В ШИНАХ (СКДВ) (ПРИ НАЛИЧИИ)



OAD068001N

■ Комбинация приборов Supervision

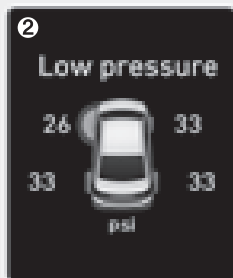

OAD048567L

- (1) Индикатор низкого давления в шинах/неисправности СКДШ
- (2) Указатель положения низкого давления в шине и индикатор давления в шинах (отображается на ЖК дисплее)

Проверьте давление в шинах (при наличии)

■ Комбинация приборов Supervision

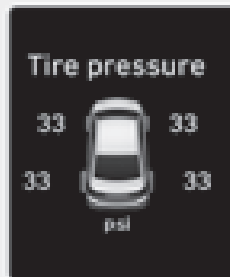

OAD048536L

- Давление в шинах можно проверить в режиме «Assist» (помощь) на комбинации приборов.

См. «Режимы ЖК дисплея» в главе 3.

- Давление воздуха в шинах отображается через несколько минут движения после запуска двигателя.

- Если давление не отображается после остановки автомобиля, выводится сообщение "Drive to display" (начните движение для отображения). Проверьте давление в шинах после начала движения.

- Отображаемые значения давления воздуха в шинах могут отличаться от измеренных с помощью шинного манометра.

- Единицы измерения давления в шинах можно изменить в настройках пользователя на комбинации приборов.

- Фунты/кв. дюйм, кПа, бар (см. " Пользовательские настройки" в главе 3).

Система контроля давления в шинах

ОСТОРОЖНО

Избыточное или недостаточное давление может уменьшить срок службы шины, негативно повлиять на управляемость транспортного средства и привести к внезапному разрыву шины, который может стать причиной потери управления и дорожно-транспортного происшествия.

При холодной погоде необходимо ежемесячно проверять давление в каждой из шин, включая запасное колесо (при наличии) и, при необходимости, доводить уровень давления в шинах до рекомендованного производителем (указывается на информационных табличках автомобиля и уровня давления в шинах).

(Если на автомобиле установлены шины имеющие отличный от указанного на табличках размер, необходимо определить для них соответствующий уровень давления.)

В качестве дополнительной системы безопасности автомобиль может быть оборудован системой контроля давления в шинах (TPMS), которая обеспечивает индикацию значительного снижения давления в одной или нескольких шинах с помощью сигнализатора низкого давления в шинах.

Если загорается сигнализатор низкого давления в шинах, необходимо как можно скорее остановить автомобиль, проверить состояние шин и довести в них уровень давления до нормы. Продолжение движения при низком давлении в шинах может привести к перегреву и механическому разрушению шин.

Эксплуатация шин с давлением ниже нормы также приводит к увеличению расхода топлива, сокращению срока службы шин, а также может повлиять на управляемость и длину тормозного пути автомобиля.

Обратите внимание, что использование системы TPMS не означает отсутствие необходимости правильного обслуживания шин или поддержания в них надлежащего давления, даже если снижение уровня давления недостаточно для срабатывания сигнализатора низкого давления в шинах системы TPMS.

В автомобиле также предусмотрен индикатор неисправности системы TPMS, обеспечивающий контроль за правильной работой системы. Индикатор неисправности СКДШ объединен с индикатором низкого давления в шинах. Когда система обнаруживает неисправность, индикатор начинает мигать в течение приблизительно одной минуты, затем продолжает светиться непрерывно.

Эта последовательность продолжится после последующих запусков транспортного средства, пока существует неисправность.

Когда горит индикатор неисправностей, система, возможно, будет не в состоянии обнаружить или сигнализировать о низком давлении в шинах, как предназначено. Неисправность системы TPMS может быть вызвана различными причинами, включая установку или замену шин или колес. Всегда проверяйте показания индикатора неисправности системы TPMS после замены одной или нескольких шин или колес или обмена их местами, чтобы убедиться в работоспособности системы TPMS.

К СВЕДЕНИЮ

Обратитесь к ближайшему авторизованному дилеру HYUNDAI и проверьте систему в случае возникновения одной из указанных ниже ситуаций:

1. Сигнализатор низкого давления в шинах или сигнализатор неисправности TPMS не высвечивается в течение 3 секунд при включении зажигания или при работе двигателя.
2. Индикатор неисправности СКДШ остается включенным после мигания в течение примерно 1 минуты.
3. Индикаторное устройство положения шины с низким давлением остается включенным.



Индикаторное устройство низкого давления в шине

Указатель положения низкого давления в шине и индикатор давления в шинах

■ Комбинация приборов Supervision

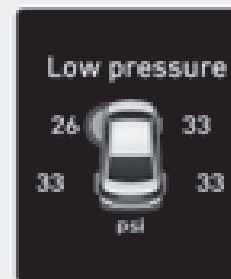

OAD048567L

Когда включены предупреждающие индикаторы системы контроля давления в шинах, это означает, что в одной или нескольких шинах давление значительно ниже рекомендованного.

Индикаторное устройство положения колеса с низким давлением указывает, в какой шине давление ниже нормы, включая соответствующую лампу положения.

При включении любой из ламп индикаторного устройства немедленно сбавьте скорость, избегая резких поворотов и учитывая то, что тормозной путь может быть увеличен. Следует как можно скорее остановиться и проверить шины.

Накачайте шины до надлежащего уровня давления, указанного на информационной табличке автомобиля или наклейке с информацией о давлении в шинах, расположенной на внешней панели центральной стойки со стороны водителя. Если невозможно добраться до станции технического обслуживания или если давление в шине не поддерживается на должном уровне после накачивания воздуха, замените колесо со сдутой шиной на запасное.

Сигнализатор низкого давления в шинах продолжит гореть, а сигнализатор неисправности TPMS может мигать в течение одной минуты, а затем гореть постоянно (если транспортное средство движется примерно 10 минут со скоростью выше 25 км/ч (15,5 мили в час)), пока не будет произведен ремонт и замена колеса с низким давлением.

i Информация

Запасное колесо не оснащено датчиком давления в шине.

! ВНИМАНИЕ

При холодной погоде сигнализатор низкого давления в шинах может загореться, если в шине установлено давление, рекомендованное для теплой погоды. Это не означает неисправность системы TPMS, поскольку понижение температуры приводит к пропорциональному понижению давления в шинах.

При движении из области с низкой температурой в область с высокой температурой и наоборот, или если внешняя температура значительно выше или ниже, необходимо проверить давление в шинах и довести его до рекомендуемого уровня.

 **ОСТОРОЖНО**

Опасность пониженного давления

Слишком низкое давление в шинах может привести к потере управления автомобилем и увеличению тормозного пути.

Продолжение движения при низком давлении в шинах может привести к перегреву и механическому разрушению шин.



Индикатор неисправности системы TPMS (система контроля давления в шинах)

В случае неисправности системы контроля давления в шинах индикаторное устройство низкого давления в шинах будет мигать в течение одной минуты и затем начнет гореть непрерывно. Рекомендуется обратиться в официальный дилерский центр HYUNDAI для проверки системы.

К СВЕДЕНИЮ

В случае неисправности в системе СКДШ индикатор низкого давления в шинах не будет отображаться даже при недостаточном давлении в шинах автомобиля.

К СВЕДЕНИЮ

При движении транспортного средства мимо кабелей электроснабжения или радиопередатчиков, установленных в отделениях полиции, правительственных и общественных учреждениях, радиотелевизионных станциях, военных объектах, аэропортах, на ретрансляционных вышках и т. д., сигнализатор неисправности TPMS после одной минуты мигания может гореть постоянно.

Сигнализатор неисправности TPMS может гореть в случае использования цепей противоскольжения или некоторых электронных устройств, таких как компьютеры, зарядные устройства, системы дистанционного запуска, система спутниковой навигации и т. д. Это может мешать нормальному функционированию системы контроля давления в шинах (TPMS).

Замена шин с TPMS

В случае падения давления воздуха в шине загорится сигнализатор низкого давления воздуха в шинах и будет указано, какая именно из шин спущена. Рекомендуется как можно быстрее произвести ремонт шины у официального дилера HYUNDAI или установить запасное колесо.

К СВЕДЕНИЮ

Не рекомендуется использовать неутвержденные дилером HYUNDAI средства для ремонта и (или) накачивания шины с низким давлением. Использование неутвержденного дилером HYUNDAI герметика для шин может стать причиной повреждения датчика давления воздуха в шинах.

Запасное колесо (при наличии) не оснащено датчиком давления. После замены спущенной шины на запасную сигнализатор низкого давления в шинах будет продолжать гореть. Кроме того, сигнализатор неисправности TPMS после мигания в течение одной минуты будет гореть непрерывно, если транспортное средство движется со скоростью более 25 км/ч (15,5 мили в час) примерно 10 минут.

После установки отремонтированного колеса с датчиком давления на место и ее накачки до рекомендованного давления сигнализатор неисправности TPMS через несколько минут погаснет.

Если сигнализатор не погаснет через несколько минут, следует обратиться к официальному дилеру HYUNDAI.

Каждое колесо оборудовано датчиком давления воздуха в шинах, установленного в шине за штоком вентиля (за исключением запасного колеса). Должны использоваться совместимые с системой TPMS колеса. Обслуживание шин всегда должно производиться у официального дилера HYUNDAI.

Визуальным осмотром не всегда удастся своевременно определить снижение давления воздуха в шинах. Для измерения давления воздуха в шинах всегда должен использоваться качественный шинный манометр. Следует учитывать, что давление в прогретых шинах (непосредственно после поездки) будет выше, чем в холодных шинах.

Под холодными шинами подразумевается, что транспортное средство не использовалось для поездок в течение 3 часов и проехало за этот 3-часовой период меньше 1,6 км (1 мили).

Следует дать шинам остыть, прежде чем производить измерение давления воздуха в шинах. Накачивание до рекомендованного давления следует производить при холодных шинах.

ОСТОРОЖНО

- Система TPMS не предназначена для оповещения о внезапном повреждении шины, вызванном внешними факторами, например острыми предметами на дороге.
- Если поведение автомобиля на дороге становится неустойчивым, немедленно снимите ногу с педали газа, плавно и с небольшим усилием нажмите на педаль тормоза и медленно остановите автомобиль в безопасном положении на дороге.

ОСТОРОЖНО

Неадекватное использование, изменение или отключение компонентов системы контроля давления в шинах (TPMS) может повлиять на возможности системы по оповещению водителя о снижении давления в шинах или неисправности системы TPMS.

Неадекватное использование, изменение или отключение компонентов системы контроля давления в шинах (TPMS) может привести к аннулированию гарантии на данную систему автомобиля.

ОСТОРОЖНО

Для ЕВРОПЫ

- Запрещается производить модификацию транспортного средства, так как это может повлиять на функциональность системы TPMS.
- Доступные на рынке колеса не оснащены датчиками TPMS.

Для обеспечения безопасности рекомендуется использовать детали для замены от официального дилера HYUNDAI.

- Если используются доступные на рынке колеса, обязательно должны использоваться одобренные дилером HYUNDAI датчики TPMS. Если транспортное средство не оборудовано датчиком TPMS или система TPMS не работает должным образом, транспортное средство может не пройти обязательный технический осмотр.

✳Все транспортные средства, проданные на ЕВРОПЕЙСКОМ рынке в указанный ниже период времени, должны быть оборудованы TPMS.

- Новые модели транспортных средств: 01 ноября 2012 г. ~

- Текущие модели транспортных средств: 01 ноября 2014 г. ~ (на основании регистрации транспортных средств)

ЕСЛИ СПУСТИЛАСЬ ШИНА ВО ВРЕМЯ ДВИЖЕНИЯ

ОСТОРОЖНО

Замена шины может представлять опасность. Для снижения риска получения серьезных травм с вероятным смертельным исходом должны соблюдаться приведенные в этом разделе инструкции.

! ВНИМАНИЕ

Соблюдайте осторожность при использовании ручки домкрата, избегая контакта с плоским торцом. Плоский торец имеет острые края, которыми можно порезаться.

Домкрат и инструменты

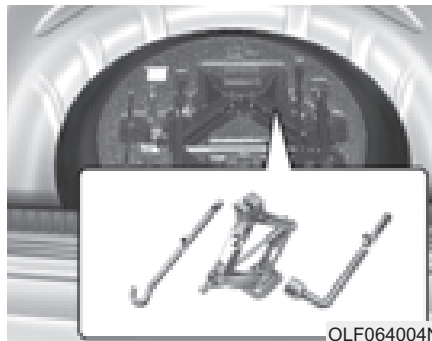

- (1) Рукоятка домкрата
- (2) Домкрат
- (3) Ключ для гаек колес

Домкрат, рукоятка домкрата и ключ для колесных гаек хранятся в багажном отделении под крышкой ящика багажника.

Домкрат предназначен только для аварийной замены колеса.



OLF064031N

Вращайте барашковый прижимной болт против часовой стрелки для снятия запасного колеса.

Храните запасное колесо в том же отделении, затянув барашковый прижимной болт по часовой стрелке. Для предотвращения возникновения дребезжащего звука от запасного колеса и инструментов храните их в соответствующих местах.

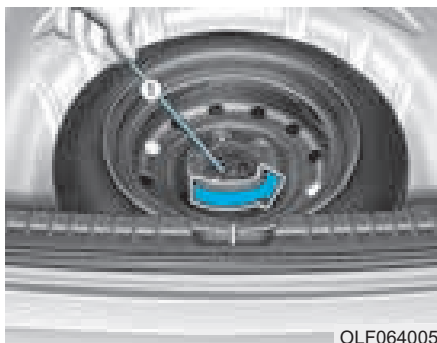

Если сложно вывернуть прижимной барашковый болт колеса вручную, его можно легко вывернуть, используя ручку домкрата.

1. Установите ручку (1) домкрата на одну сторону прижимного барашкового болта колеса.
2. Вращайте прижимной барашковый болт колеса против часовой стрелки с помощью ручки домкрата.

Замена колеса

ОСТОРОЖНО

Про подъеме домкратом транспортное средство может соскользнуть или перевернуться, что может стать причиной серьезной травмы или смерти.

Должны быть приняты следующие меры предосторожности:

- Не подлезайте под автомобиль, если он подвешен на домкрате.
- **ЗАПРЕЩАЕТСЯ** менять колесо на полосе движения. Замена колеса **ВСЕГДА** должна производиться за пределами дороги на ровной и твердой поверхности. Если не удастся найти площадку с ровной и твердой поверхностью, необходимо вызвать эвакуатор.

- Домкрат должен использоваться только входящий в комплект шоферского инструмента для данного транспортного средства.
- Домкрат для поднятия транспортного средства должен устанавливаться **ТОЛЬКО** в специально предназначенных для этого местах и **НИКОГДА** не должен устанавливаться под бамперы или другие части транспортного средства.
- Двигатель поднятого домкратом транспортного средства должен быть остановлен.
- Никто не должен находиться в транспортном средстве, если оно поднято с помощью домкрата.
- Необходимо следить, чтобы дети находились на достаточном расстоянии от дороги и от транспортного средства.

Замена колеса должна производиться в следующей последовательности:

1. Остановить транспортное средство на ровной твердой поверхности.
2. Установите рычаг переключения передач в положение Р (для автоматической коробки передач/коробки передач с двойным сцеплением) или в нейтральное положение (для механической коробки передач), а также задействуйте стояночный тормоз и переведите ключ зажигания в положение LOCK/OFF.
3. Нажать выключатель аварийной сигнализации.
4. Достать из транспортного средства ключ для колесных гаек, домкрат, рукоятку домкрата и запасное колесо.



5. Блокировать по диагонали переднее и заднее колеса напротив подлежащего замене колеса.



6. Ослабить против часовой стрелки гайки крепления колеса, но не откручивать их полностью, пока колесо не будет поднято над землей.



7. Установите домкрат под специально предназначенную точку подъема, ближайшую к подлежащему замене колесу. Точки подъема – это приваренные к раме с двумя вырезами. Запрещается производить подъем транспортного средства домкратом в каком-либо другом месте. При этом может быть поврежден боковой уплотнительный молдинг.



8. Вставить рукоятку в домкрат и вращать по часовой стрелке, пока колесо не оторвется от земли. Убедиться, что поднятое домкратом транспортное средство устойчиво.

9. Ослабить гайки крепления колеса с помощью ключа и окончательно открутить руками. Снять колесо со шпилек и положить на землю. Удалить грязь со шпилек, монтажных поверхностей и колеса.
10. Установить запасную шину на шпильки ступицы.
11. Затянуть гайки крепления колеса от руки конусной частью в сторону колеса.
12. Опустить транспортное средство на землю, вращая рукоятку домкрата против часовой стрелки.

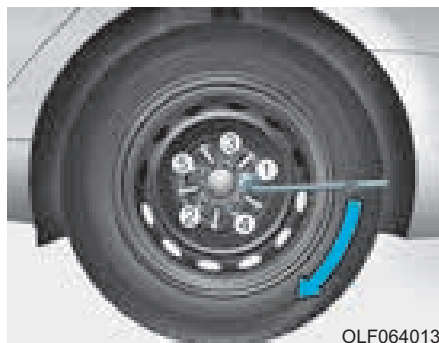

13. С помощью ключа для колесных гаек закрутить гайки крепления колеса в показанной последовательности. Выполнить повторный контроль затяжки каждой гайки. После замены колес рекомендуется как можно скорее обратиться к официальному дилеру HYUNDAI для затяжки колесных гаек с надлежащим моментом затяжки. **Момент затяжки гаек крепления колеса: 11~13 кгс·м (79~94 фунт-сила·фут).**

При наличии шинного манометра следует проверить давление воздуха в шине (указания относительно давления воздуха в шинах приводятся в разделе "Колеса и шины" главы 8). Если давление не соответствует норме, следует вести транспортное средство на низкой скорости до ближайшей станции технического обслуживания для регулировки давления в шинах. После регулировки давления воздуха в шине колпачок вентиля должен быть закручен на место. Если колпачок не будет закручен на место, вероятно утечка воздуха из шины. Если колпачок вентиля потерян, необходимо купить новый и завернуть его на место при первой же возможности. После замены спущенное колесо, домкрат и инструменты должны быть закреплены на своих штатных местах.

К СВЕДЕНИЮ

- После установки запасного колеса необходимо при первой же возможности проверить давление воздуха в шине. Установить рекомендованное давление.
- После замены колес проедьте 50 км, затем убедитесь, что колесные гайки надежно затянуты. Повторно проверьте затяжку колесных гаек после проезда более 1 000 км.

! ВНИМАНИЕ

На этом транспортном средстве используются шпильки и гайки крепления колес с метрической резьбой. При замене колеса следует использовать оригинальные гайки крепления колеса. Если необходима замена гаек крепления колеса, должны использоваться гайки с метрической резьбой, иначе могут быть повреждены резьбы на шпильках крепления колеса и колесо не будет закреплено должным образом. Для получения дополнительной информации рекомендуется обратиться к официальному дилеру HYUNDAI.

Если какое-либо оборудование, такое как домкрат, шпильки, гайки или любое другое оборудование, повреждено или находится в ненадлежащем состоянии, не следует пытаться производить замену колеса. В этом случае должна быть вызвана помощь.

Использование компактного запасного колеса (при наличии)

Компактное запасное колесо предназначено для использования только в чрезвычайных ситуациях. В случае установки компактного запасного колеса управлять транспортным средством следует осторожно, соблюдая все меры предосторожности.

 **ОСТОРОЖНО**

Для предотвращения повреждения компактного колеса и последующей потери управления с вероятной аварией:

- Компактное запасное колесо должно использоваться только в чрезвычайных обстоятельствах.
- Скорость транспортного средства не должна превышать 80 км/ч (50 миль/ч).
- Недопустимо превышать максимальную нагрузку или грузоподъемность, указанную на боковине компактного запасного колеса.

- Запрещается использовать компактное запасное колесо постоянно. Ремонт или замена оригинальной шины должны быть выполнены как можно быстрее, чтобы предотвратить повреждение компактного запасного колеса.

При использовании компактного запасного колеса на транспортном средстве:

- После установки компактного запасного колеса в нем должно быть проверено давление воздуха. Давление воздуха в компактном запасном колесе должно равняться 420 кПа (60 фунтов/кв. дюйм).
- В случае установки компактного запасного колеса не следует пользоваться услугами автоматических моек.
- Компактное запасное колесо не должно использоваться на других транспортных средствах, поскольку оно предназначено только для этого транспортного средства.
- Срок службы протектора шины компактного запасного колеса меньше, чем срок службы обычной шины. Износ протектора шины компактного запасного колеса должен регулярно проверяться. Замена должна производиться на такую же шину, в случае необходимости.

- Недопустимо использование более одного компактного запасного колеса за один раз.
- Буксировка прицепа недопустима, если на транспортном средстве установлено компактное запасное колесо.

К СВЕДЕНИЮ

После ремонта и установки оригинального колеса на место гайки крепления должны быть затянуты с соответствующим моментом, чтобы предотвратить вибрацию колеса.

Надлежащий момент затяжки гаек крепления колеса: 11~13 кгс·м (79~94 фунт-сила·фут).

! ВНИМАНИЕ

Для предотвращения повреждения компактного запасного колеса и транспортного средства:

- Двигаться следует на достаточно низкой скорости, в зависимости от состояния дороги, чтобы избежать различных опасностей, таких как выбоины или грязь.
- Следует избегать движения за пределы видимости. Диаметр шины компактного запасного колеса меньше диаметра обычной шины, в результате чего дорожный просвет уменьшается примерно на 25 мм (1 дюйм).
- Недопустимо устанавливать на компактное запасное колесо колесные цепи. Из-за меньшего размера колеса колесные цепи не могут быть установлены должным образом.

- Недопустима установка шины компактного запасного колеса на другие колеса. Для установки на компактное запасное колесо не должны использоваться стандартные шины, зимние шины, декоративные колпаки или облицовочные кольца.

Наклейка домкрата

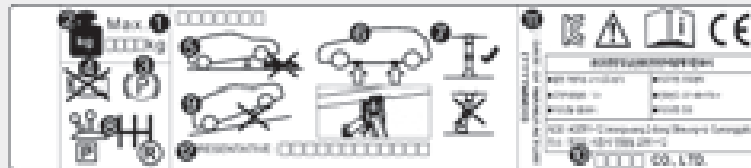

ОНУК065011

Фактическая наклейка домкрата на транспортном средстве может отличаться от указанной на рисунке. Подробная спецификация указана на наклейке, прикрепленной к домкрату.

1. Наименование модели.
2. Максимально допустимая нагрузка.
3. При использовании домкрата задействуйте стояночный тормоз.
4. При использовании домкрата заглушите двигатель.
5. Запрещается находиться под транспортным средством, которое опирается на домкрат.
6. Предусмотренные места установки под рамой.
7. При поддомкрачивании транспортного средства основание домкрата должно быть расположено вертикально и должно находиться под точкой подъема.
8. На транспортных средствах с МКПП переведите рычаг переключения передач в положение заднего хода, на транспортных средствах с АКПП/КПП с двойным сцеплением переведите рычаг в положение Р.
9. Домкрат должен опираться на прочную горизонтальную поверхность.
10. Производитель домкрата.
11. Дата производства.
12. Компания-представитель и адрес

Заявление о соответствии нормативам ЕС для домкрата

CE	
EC Declaration of Conformity according to EU Machinery Directive (2006/42/EC)	
Name: JackDoc 14S, L10 Full Applicable Article Name: (Article refers to other responsibility for the product)	
Product:	Jack Assembly
Type: Reciprocating	Jack Assembly/Wing, Jack Assembly/Wing
	Jack Assembly/Wing, Jack Assembly/Wing
	Jack Assembly/Wing, Jack Assembly/Wing
Model No.:	14S
Year of Manufacture:	2019
To attest the manufacturer's compliance with the following provisions of other European Directives:	
EN 12534:2010	Safety of machines - General purpose for design - Hand assembly and accessories
EN 12534:2010	Safety of machines - Hand assembly, general-purpose for design, Part 2: Accessories
EN 12534:2010	Health and safety signs and associated marking equipment
Following the provisions of (Machinery):	
EN 12534:2010	Directive on the approximation of the laws of Member States relating to machines (2006/42/EC) art. 4 (2)(b)
Date: <u>2019.07.25</u> Place: <u>Ukraine</u>	
(Print and sign of manufacturer and signature in equivalent colour of individual person)	
T 0113 (Issuing Office): National Technical University of Ukraine "Igor Sikorsky Kyiv Polytechnic Institute" (NTU "KPI") (Signature and stamp of the issuing office)	

JACKDOC14S

БУКСИРОВКА

Служба перемещения транспортных средств



В случае необходимости аварийной буксировки рекомендуется обратиться к официальному дилеру HYUNDAI или в коммерческую службу эвакуации автомобилей.

Для предотвращения повреждения транспортного средства должны соблюдаться соответствующие процедуры подъема и буксировки.

Рекомендуется использовать подкатные тележки или платформу. Допустима буксировка транспортного средства, когда задние колеса находятся на земле (без подкатных тележек), а передние колеса подняты. Если любое из колес или компонентов подвески повреждено или если транспортное средство буксируется с передними колесами на земле, под передними колесами должна использоваться подкатная тележка.

В случае буксировки эвакуатором, когда подкатные тележки не используется, всегда должна подниматься передняя часть транспортного средства, а не задняя.

! ВНИМАНИЕ

- **Недопустима буксировка транспортного средства, если передние колеса касаются земли. Это может вызвать повреждение транспортного средства.**



- **Недопустима буксировка на гибкой сцепке. Необходимо использовать колесный подъемник или платформу.**

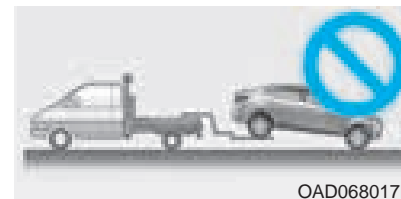

При аварийной буксировке автомобиля без использования буксирных тележек для колес:

1. Установите ключ зажигания в положение ACC.
2. Установите рычаг переключения передач в положение N (Нейтраль).
3. Снимите автомобиль со стояночного тормоза.

! ВНИМАНИЕ

Если рычаг переключения передач не установлен в положение N (нейтраль), это может привести к внутреннему повреждению коробки передач.

Съемный буксирный крюк



1. Открыть багажник и достать буксирный крюк из ящика с инструментами.

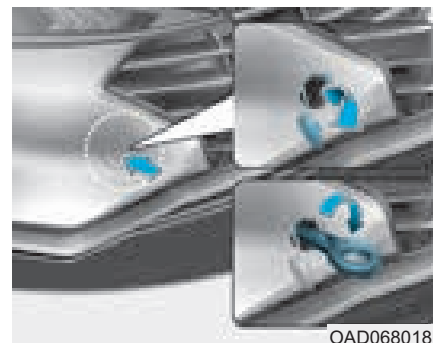

2. Снимите крышку отверстия бампера, нажав на ее нижнюю часть.
3. Установить буксирный крюк, заворачивая его до упора по часовой стрелке в отверстие.
4. После завершения использования вывернуть буксирный крюк и установить на место крышку.

Аварийная буксировка

■ Передний



OAD068019N

■ Задний



OAD068020N

В случае необходимости буксировки рекомендуется обратиться к официальному дилеру HYUNDAI или в коммерческую службу эвакуации автомобилей.

Если в аварийной ситуации невозможно вызвать эвакуатор, в качестве временного средства автомобиль можно отбуксировать за трос или цепь, прикрепив их к переднему или заднему буксирному крюку.

При буксировке транспортного средства с помощью троса или цепи должна соблюдаться предельная осторожность. Водитель должен находиться в транспортном средстве для управления с помощью рулевого колеса и педали тормоза.

Буксировка таким способом допустима только на дорогах с твердым покрытием, на короткое расстояние и на низкой скорости. Кроме того, колеса, мосты, трансмиссия, рулевое управление и тормоза должны находиться в исправном состоянии.

При аварийной буксировке всегда должны быть выполнены следующие действия:

- Установите ключ зажигания в положение ACC, чтобы разблокировать рулевое колесо.
- Установить рычаг переключения передач в положение "N" (нейтраль).
- Отпустить стояночный тормоз.
- Нажимать педаль тормоза придется с большим усилием по сравнению с обычным. Тормозная характеристика при этом будет пониженной.
- Для управления рулем потребуется затрачивать больше усилий, поскольку система гидроусилителя руля будет в нерабочем состоянии.
- В качестве тягача должно использоваться более тяжелое транспортное средство.
- Между водителями обоих транспортных средств должна поддерживаться связь.

- Перед аварийной буксировкой необходимо убедиться в исправном состоянии буксировочного крюка.
- Надежно прикрепить к буксирному крюку буксирный трос или цепь.
- Следует не допускать резких рывков. Трогаться с места следует плавно и прилагать равномерное усилие.

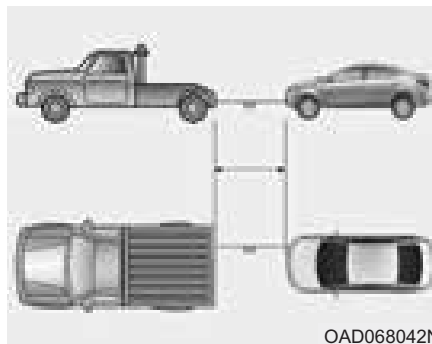

- Перед буксировкой необходимо убедиться в отсутствии протечек жидкости из АКПП/КПП с двойным сцеплением под автомобилем. При наличии протечек жидкости для из АКПП/КПП с двойным сцеплением буксировку следует производить с помощью погрузочной платформы или буксировочной тележки.
- Длина буксирного троса или цепи должна быть не менее 5 м (16 футов). Для обеспечения лучшей видимости в середине буксирного троса следует прикрепить белую или красную ткань (шириной около 30 см (12 дюймов)).
- При буксировке трос или цепь должны оставаться в натянутом состоянии.

! ВНИМАНИЕ

Для предотвращения повреждения транспортного средства при буксировке:

- При использовании буксирных крюков тянуть необходимо прямо вперед. Недопустимо тянуть в сторону или под вертикальным углом.
- Не следует использовать буксирные крюки для вытаскивания транспортного средства из грязи, песка и т. п., если транспортное средство не может
- Во избежание повреждения АКПП/КПП с двойным сцеплением скорость транспортного средства должна быть ограничена до 15 км/ч (10 миль/ч), а расстояние буксировки не должно превышать 1,5 км (1 милю).

АВАРИЙНЫЙ КОМПЛЕКТ (ПРИ НАЛИЧИИ)

Транспортное средство оснащено аварийным комплектом, предназначенном для использования в чрезвычайной ситуации.

Огнетушитель

При наличии небольшого возгорания для его тушения может использоваться огнетушитель. Для этого необходимо выполнить следующие действия:

1. Вытащите предохранительный штифт наверху огнетушителя, которым предотвращается случайное нажатие ручки.
2. Направить сопло на основание пламени.
3. Встать на расстоянии около 2,5 м (8 футов) от пламени и нажать ручку для разряда огнетушителя. При отпускании ручки разряд прекращается.
4. Перемещать сопло вперед и назад по основанию пламени. После того как пламя будет сбито следует продолжать наблюдение, так как возможно повторное возгорание.

Аптечка

Предназначена для использования при предоставлении первой помощи. В состав входят ножницы, перевязочный материал, липкий пластырь и т. д.

Знак аварийной остановки

Знак аварийной остановки должен быть установлен на дороге для предупреждения приближающихся транспортных средств при чрезвычайных ситуациях, как остановка транспортного средства на обочине из-за неисправности.

Шинный манометр (при наличии)

Шины обычно теряют немного воздуха при ежедневном использовании и, вероятно, иногда придется добавлять воздух. Это не признак негерметичности шины, а следствие нормального износа. Давление в шинах всегда должно проверяться в холодном состоянии, поскольку давление увеличивается при увеличении температуры.

Для проверки давления в шинах должны быть выполнены следующие действия:

1. Открутить колпачок вентиля, который расположен на ободке колеса.
2. Прижать и удерживать манометр к вентилю шины. При этом будет выпущено небольшое количество воздуха. Манометр следует прижимать достаточно крепко, чтобы прекратился выход воздуха.
3. При сильном нажатии (без выпуска воздуха) будет выполнено измерение.
4. По показанию манометра можно определить фактическое давление воздуха в шинах.
5. Отрегулировать требуемое давление воздуха в шинах. См. "Колеса и шины" в главе 8.
6. Завернуть на место колпачок вентиля.

ЭКСТРЕННЫЙ ВЫЗОВ ЭРА-ГЛОНАСС (ПРИ НАЛИЧИИ)

На данном автомобиле установлено устройство* вызова экстренных служб, подключенное к системе «ЭРА-ГЛОНАСС». Система ЭРА-ГЛОНАСС — это автоматизированная система вызова экстренных оперативных служб при дорожно-транспортном или ином** происшествии на автомобильных дорогах Российской Федерации.

Данная система позволяет в случае необходимости связаться с оператором Единой дежурно-диспетчерской службы (ЕДДС) в случае какого-либо происшествия на автомобильных дорогах РФ. Система ЭРА-ГЛОНАСС, с учетом условий, установленных в данном Руководстве по эксплуатации Автомобиля, а также в Сервисной книжке к Автомобилю, передает минимальный набор данных в Единую дежурно-диспетчерскую службу, в т.ч. такие, как местоположение автомобиля, модель автомобиля, код VIN (идентификационный номер автомобиля).

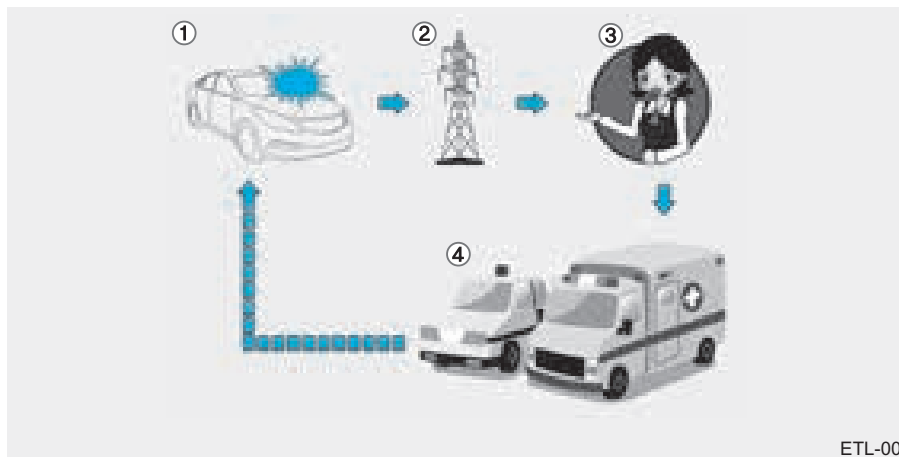

ETL-001

1. Дорожно-транспортное происшествие
2. Беспроводная связь
3. Единая дежурно диспетчерская служба (ЕДДС)
4. Спасение

* под устройством ЭРА-ГЛОНАСС в данном руководстве по эксплуатации автомобиля понимается оборудование, установленное на автомобиль и обеспечивающее взаимодействие с системой ЭРА-ГЛОНАСС.

** под «иными происшествиями» понимаются любые происшествия на автомобильных дорогах РФ, следствием которых стало наличие пострадавших, и/или кому-либо требуется помощь. В случае фиксации какого-либо происшествия необходимо остановить автомобиль и нажать кнопку SOS (местоположение данной кнопки приведено на рисунке в подразделе «Экстренный вызов ЭРА-ГЛОНАСС (при наличии)» настоящего руководства по эксплуатации). При этом при совершении вызова сформируется набор данных об автомобиле, с которого совершён вызов, и произойдет соединение с оператором ЕДДС, которому необходимо рассказать о причине вызова.

После передачи данных, сохраненных в системе ЭРА-ГЛОНАСС, в спасательный центр для оказания соответствующей помощи водителю и пассажирам, эти данные удаляются по завершении спасательной операции. За работу составляющих системы ЭРА-ГЛОНАСС (за исключением оборудования, установленного на Автомобиль), ответственность несет оператор системы «ЭРА-ГЛОНАСС» (АО «ГЛОНАСС») в соответствии с положениями Федерального закона № 395-ФЗ от 28.12.2013 «О государственной автоматизированной информационной системе «ЭРА-ГЛОНАСС».

Устройство ЭРА-ГЛОНАСС



Элементы системы ЭРА-ГЛОНАСС, установленные в салоне автомобиля:

1. Микрофон
2. Кнопка SOS
3. Кнопка SOS ТЕСТ
4. Светодиоды

Кнопка SOS: Водитель/пассажир совершает экстренный вызов в единую дежурно-диспетчерскую службу (ЕДДС) нажатием кнопки.

Кнопка SOS ТЕСТ (проверка): Данная кнопка обеспечивает проверку работоспособности системы в условиях официального дилерского центра HYUNDAI. Режим «SOS ТЕСТ» может быть активирован исключительно специалистом официального дилерского центра HYUNDAI. Во избежание ложных вызовов убедительно просим не нажимать данную кнопку и не активировать режим «SOS тест» самостоятельно.

Светодиод: Красный и зеленый светодиоды загораются на 3 с при включении зажигания. После этого они выключаются при нормальной работе системы.

При наличии проблем в системе светодиод продолжает гореть красным.

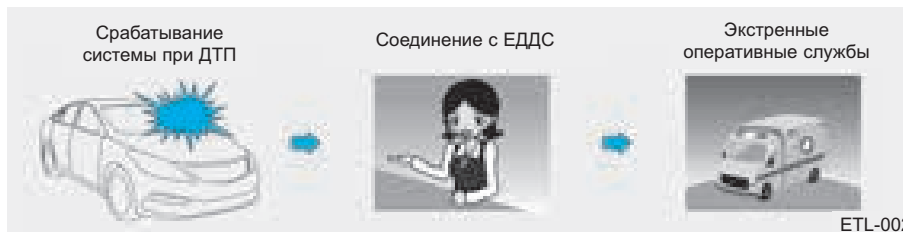

ETL-002

Устройство ЭРА-ГЛОНАСС автоматически совершает экстренный вызов в единую дежурно-диспетчерскую службу для своевременного выполнения действий по спасению, при дорожно-транспортном происшествии с участием автомобиля.

Для своевременного оказания помощи и поддержки система ЭРА-ГЛОНАСС автоматически передает данные о дорожно-транспортном происшествии в единую дежурно-диспетчерскую службу.

В этом случае экстренный вызов нельзя завершить нажатием кнопки SOS, а система ЭРА-ГЛОНАСС остается в подключенном состоянии, пока оператор Единой дежурно-диспетчерской службы, принимающий вызов, не разъединит экстренный вызов.

К СВЕДЕНИЮ

В случаях незначительных дорожно-транспортных происшествий система ЭРА-ГЛОНАСС может не совершить автоматический экстренный вызов. При этом возможно совершение экстренного вызова в ручном режиме нажатием кнопки SOS.

! ВНИМАНИЕ

Срабатывание системы будет невозможно при отсутствии покрытия сетями подвижной сотовой связи и отсутствии сигнала GPS и ГЛОНАСС.

Активация экстренного вызова в ручном режиме нажатием кнопки «SOS»



Водитель/пассажир может совершить экстренный вызов в единую дежурно-диспетчерскую службу вручную нажатием кнопки SOS для вызова экстренных оперативных служб.

Вызов в аварийную службу с помощью системы ЭРА-ГЛОНАСС можно отменить повторным нажатием кнопки SOS только до установления соединения с оператором единой дежурнодиспетчерской службы.

После активации экстренного вызова в ручном режиме для своевременного оказания помощи и поддержки система ЭРА-ГЛОНАСС передает данные о дорожно-транспортном происшествии/ином происшествии оператору единой дежурно-диспетчерской службы во время вызова помощи нажатием кнопки SOS. В случае возникновения дорожно-транспортного или иного происшествия для активации экстренного вызова в ручном режиме необходимо:

1. Остановить ваш автомобиль, после чего в соответствии с Правилами дорожного движения обеспечить безопасность себя и других участников движения;

2. Нажать кнопку SOS. При нажатии кнопки SOS происходит регистрация устройства в сетях подвижной радиотелефонной связи и формируется минимальный набор данных об автомобиле и его местоположении в соответствии с техническими требованиями работы устройства. После этого происходит соединение с оператором ЭРА-ГЛОНАСС для выяснения обстоятельств экстренного вызова.

3. После выяснения обстоятельств экстренного вызова оператор ЕДДС передает минимальный набор данных в экстренные службы и завершает экстренный вызов.

В случае если экстренный вызов не будет завершен в соответствии с вышеуказанным алгоритмом, данный вызов будет идентифицирован как ложный.

ОСТОРОЖНО

Резервное питание системы ЭРА-ГЛОНАСС от батареи

- Батарея системы ЭРА-ГЛОНАСС в течение одного часа подает питание в случае отключения основного источника питания автомобиля в результате столкновения в экстренной ситуации.
- Батарею системы ЭРА-ГЛОНАСС нужно менять каждые 3 года. Подробная информация представлена в разделе «График технического обслуживания» в главе 7.

Включение красного светодиода (неисправность системы)

Если в нормальных условиях движения автомобиля постоянно горит красный светодиод, это может указывать на неисправность системы ЭРА-ГЛОНАСС.

Немедленно обратитесь к официальному дилеру HYUNDAI для проверки системы ЭРА-ГЛОНАСС.

В противном случае работа устройства ЭРА-ГЛОНАСС, установленного на вашем автомобиле, не гарантируется. Ответственность за последствия, наступившие в результате несоблюдения вышеуказанных положений, несет владелец автомобиля.

Произвольное снятие и внесение изменений в настройки системы Система ЭРА-ГЛОНАСС предназначена для вызова экстренных оперативных служб для оказания помощи.

По этому самостоятельное снятие или внесение изменений в настройки системы ЭРА-ГЛОНАСС может повлиять на вашу безопасность во время движения. Это также может привести к совершению ложных экстренных вызовов в единую дежурно-диспетчерскую службу. В связи с этим убедительно просим не вносить каких-либо изменений в настройки оборудования системы ЭРА-ГЛОНАСС, установленного на ваш автомобиль, самостоятельно/посредством третьих лиц.

Режим проверки

■ Тип А



EGSR-002

■ Тип В



EAD-001

Элементы системы ЭРА-ГЛОНАСС, установленные в салоне автомобиля:

1. Микрофон
2. Кнопка SOS
3. Кнопка SOS ТЕСТ
4. Светодиоды

Существует техническая возможность проверки работоспособности устройства ЭРА-ГЛОНАСС, установленного на ваш автомобиль. Во избежание осуществления ложных вызовов, а также некорректной работы устройства ЭРА-ГЛОНАСС, проверка устройства ЭРА-ГЛОНАСС, установленного на ваш автомобиль, должна осуществляться исключительно специалистами авторизованных дилерских центров HYUNDAI и на территории соответствующих авторизованных дилерских центров HYUNDAI в соответствии со следующей инструкцией по использованию интерфейса пользователя для входа в режим тестирования.

Режим проверки устройства ЭРА-ГЛОНАСС запускается нажатием кнопки «SOS тест». Режим проверки запускается вместе с голосовыми указаниями для проверки работоспособности устройства ЭРА-ГЛОНАСС. В ходе проверки работоспособности устройства ЭРА-ГЛОНАСС красный и зеленый светодиоды продолжают гореть.

Для отключения режима проверки во время вывода голосовых указаний необходимо нажать кнопку «SOS тест» повторно

Техническое обслуживание

Отсек двигателя	7-3	Позиции периодического технического обслуживания	7-29
Комплекс работ по техническому обслуживанию	7-5	Система смазки двигателя	7-34
Ответственность владельца	7-5	Проверка уровня моторного масла	7-34
Меры предосторожности при проведении технического обслуживания владельцем автомобиля	7-6	Замена моторного масла и фильтра	7-36
Техническое обслуживание, выполняемое владельцем автомобиля	7-7	Жидкость системы охлаждения	7-37
График технического обслуживания, проводимого владельцем автомобиля	7-8	Проверка уровня охлаждающей жидкости двигателя	7-37
Комплекс работ по периодическому техническому обслуживанию	7-11	Замена охлаждающей жидкости двигателя	7-41
График технического обслуживания при эксплуатации в обычных условиях - Бензиновый двигатель (Для европы)	7-12	Тормозная жидкость / жидкость для сцепления	7-42
Техническое обслуживание при тяжелых условиях эксплуатации и малом пробеге- бензиновый двигатель (Для европы)	7-17	Проверка уровня тормозной жидкости / жидкости для сцепления	7-42
График технического обслуживания при эксплуатации в обычных условиях - Бензиновый двигатель (Кроме стран европы) ...	7-20	Жидкость омывателя ветрового стекла	7-44
Техническое обслуживание при тяжелых условиях эксплуатации и малом пробеге - бензиновый двигатель (за исключением европы)	7-26	Проверка уровня жидкости в бачке омывателя ветрового стекла	7-44
		Стояночный тормоз	7-45
		Проверка стояночного тормоза	7-45
		Воздушный фильтр	7-46
		Замена фильтра	7-46
		Воздушный фильтр системы управления микроклиматом	7-48
		Состояния фильтра	7-48
		Замена фильтра	7-48

Щетки стеклоочистителя	7-50	Плавкие предохранители	7-73
Проверка состояния щеток	7-50	Описание панели плавких предохранителей	
Замена щеток	7-50	и реле	7-79
Аккумуляторная батарея	7-54	Лампы освещения	7-94
Рекомендации по обращению с аккумуляторной		Замена ламп передних фар, габаритных огней,	
батареи	7-54	указателей поворота, боковых габаритных огней	
Наклейка с указанием емкости аккумуляторной		и противотуманных фар	7-95
батареи	7-57	Замена лампы бокового повторителя указателей	
Подзарядка аккумуляторной батареи	7-57	поворота	7-99
Сброс параметров приборов	7-59	Замена лампы заднего комбинированного	
Колеса и шины	7-60	фонаря	7-101
Уход за шинами	7-61	Замена верхнего стоп-сигнала	7-107
Рекомендуемое давление воздуха в холодных		Замена лампы освещения номерного знака	7-107
шинах	7-61	Замена лампы освещения салона	7-108
Проверка давления воздуха в шинах	7-62	Уход за внешним видом автомобиля	7-110
Перестановка колес	7-63	Внешний уход	7-110
Регулировка углов установки колес и		Уход за салоном	7-118
балансировка шин	7-64	Система снижения токсичности выбросов	7-121
Замена шин	7-65	Система снижения токсичности выбросов из	
Замена колес	7-67	картера двигателя	7-122
Сцепление шин с дорогой	7-67	Система снижения токсичности выбросов из	
Техническое обслуживание шин	7-67	топливного бака	7-122
Маркировка на боковой поверхности шины	7-67	Система снижения токсичности выхлопных	
Низкопрофильная шина	7-72	газов	7-123

ОТСЕК ДВИГАТЕЛЯ

■ 2,0 MPI

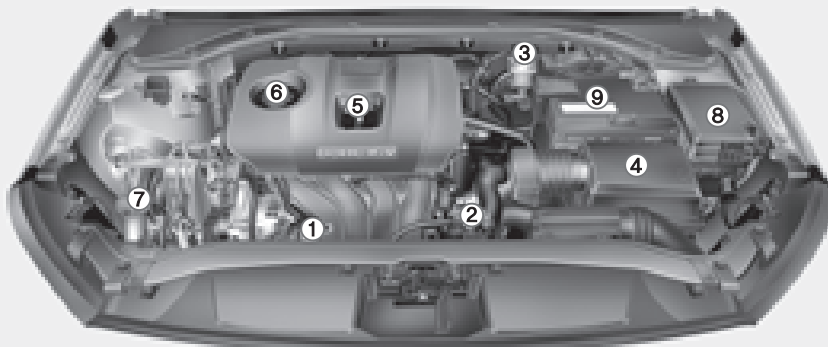

1. Резервуар для охлаждающей жидкости двигателя
2. Крышка радиатора
3. Бачок для тормозной жидкости / сцепления
4. Воздушный фильтр
5. Указатель уровня масла в двигателе
6. Крышка маслозаливной горловины двигателя
7. Резервуар для жидкости омывателя ветрового стекла
8. Блок предохранителей
9. Аккумуляторная батарея

■ 1,6 MPI

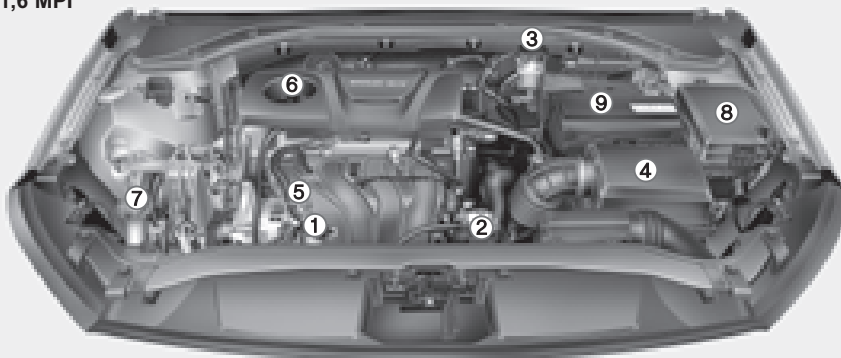

Фактический моторный отсек транспортного средства может отличаться от изображения.

OAD078100L/OAD078101L

■ 1,6 T-GDI

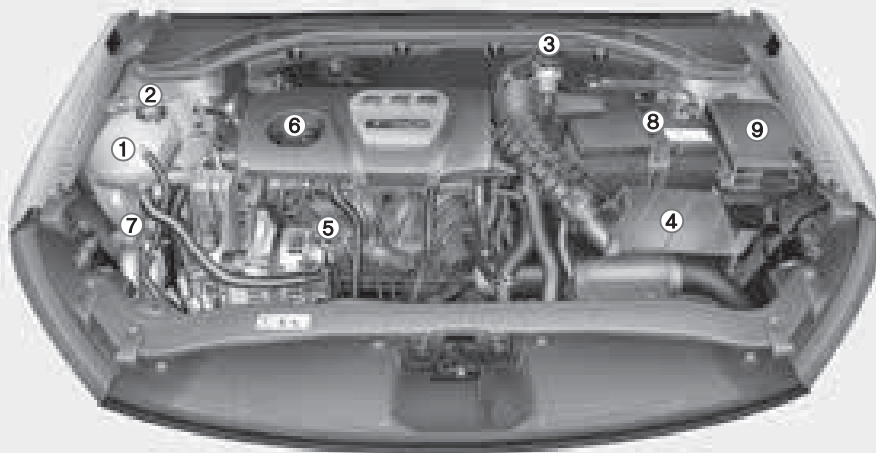

1. Резервуар для охлаждающей жидкости двигателя
2. Крышка резервуар для охлаждающей жидкости двигателя
3. Бачок для тормозной жидкости / сцепления
4. Воздушный фильтр
5. Указатель уровня масла в двигателе
6. Крышка маслозаливной горловины двигателя
7. Резервуар для жидкости омывателя ветрового стекла
8. Блок предохранителей
9. Аккумуляторная батарея

Фактический моторный отсек транспортного средства может отличаться от изображения.

OAD078120

КОМПЛЕКС РАБОТ ПО ТЕХНИЧЕСКОМУ ОБСЛУЖИВАНИЮ

При выполнении любых работ по техническому обслуживанию или проверке необходимо соблюдать максимальную осторожность, чтобы не повредить автомобиль и не травмировать себя.

Рекомендуется обратиться к официальному дилеру HYUNDAI для выполнения обслуживания и ремонта автомобиля. Официальные дилеры HYUNDAI соблюдают высочайшие стандарты качества обслуживания HYUNDAI и получают техническую поддержку от компании HYUNDAI для обеспечения высокого уровня обслуживания.

Ответственность владельца

Владелец автомобиля отвечает за обслуживание и хранение документации. Храните документы о надлежащем техническом обслуживании, проведенном в соответствии с запланированным графиком технического обслуживания, указанным на следующих страницах. Эта информация необходима для подтверждения того, техническое и профилактическое обслуживание автомобиля соответствует требованиям, предъявляемым для сохранения гарантийных обязательств на автомобиль.

Подробная информация о гарантийных обязательствах представлена в паспорте технического обслуживания автомобиля.

Гарантия не распространяется на ремонтные и регулировочные работы, явившиеся следствием ненадлежащего обслуживания или невыполнения требуемого обслуживания.

Меры предосторожности при проведении технического обслуживания владельцем автомобиля

Ненадлежащее, неполное или недостаточное обслуживание может привести к возникновению эксплуатационных проблем с автомобилем, которые могут стать причиной повреждений, ДТП или травм. Данная глава содержит инструкции только по легко выполнимым пунктам технического обслуживания. Некоторые операции может выполнять только официальный дилер HYUNDAI, использующий специальные инструменты.

Запрещается каким-либо образом модифицировать автомобиль. Такие модификации могут отрицательно повлиять на эксплуатационные характеристики, безопасность или надежность автомобиля и, кроме того, могут нарушить условия ограниченной гарантии на автомобиль.

К СВЕДЕНИЮ

Неправильное техническое обслуживание, проводимое владельцем автомобиля в течение гарантийного срока, может сказываться на действии гарантии. Подробная информация представлена в информационной брошюре "Руководство для владельца и гарантийная информация", поставляемой в комплекте с автомобилем. Если вы не уверены, что можете правильно выполнить какую-либо процедуру ремонта или технического обслуживания автомобиля, рекомендуем обратиться к авторизованному дилеру HYUNDAI для обслуживания системы.

ТЕХНИЧЕСКОЕ ОБСЛУЖИВАНИЕ, ВЫПОЛНЯЕМОЕ ВЛАДЕЛЬЦЕМ АВТОМОБИЛЯ

ОСТОРОЖНО

Выполнение технического обслуживания автомобиля может представлять опасность. Если у вас недостаточно знаний и опыта или нет соответствующих инструментов и оборудования для выполнения работ, рекомендуется доверить выполнение обслуживания системы официальному дилеру HYUNDAI. При выполнении работ по техническому обслуживанию ВСЕГДА соблюдайте следующие меры предосторожности.

- Припаркуйте автомобиль на ровной поверхности, установите рычаг переключения передач в положение Р (для автоматической коробки передач/коробки передач с двойным сцеплением), задействуйте стояночный тормоз и переведите зажигание в положение LOCK/OFF.
- Заблокируйте колеса (передние и задние) для предотвращения перемещения автомобиля. Снимите свободную одежду и украшения, которые могут запутаться в подвижных частях.
- Если во время технического обслуживания нужно запустить двигатель, это нужно делать вне помещений или в помещении с достаточным уровнем вентиляции.

- Избегайте возникновения пламени и искр, а также нахождения курительных изделий вблизи АКБ и компонентов топливной системы.

Далее приводится список проверок, которые должен выполнять владелец или официальный дилер HYUNDAI с указанной частотой для обеспечения безопасной и надежной эксплуатации автомобиля.

О любых неблагоприятных условиях следует незамедлительно ставить в известность дилера.

На эти технические проверки автомобиля обычно не распространяется гарантия, и за работу, детали и смазочные материалы может выставляться счет.

График технического обслуживания, проводимого владельцем автомобиля

При заправке автомобиля топливом:

- Проверьте уровень моторного масла.
- Проверьте уровень в резервуаре охлаждающей жидкости двигателя.
- Проверьте уровень жидкости в бачке омывателя ветрового стекла.
- Убедитесь, что давление в шинах достаточно высокое.
- Проверить радиатор и конденсатор. Убедиться, что передняя часть радиатора и конденсатора чистая и не забита листьями, грязью, насекомыми и т. п.

Если какая-либо из указанных выше частей чрезмерно загрязнена или есть сомнение в ее удовлетворительном состоянии, рекомендуется обратиться к официальному дилеру HYUNDAI.

ОСТОРОЖНО

Соблюдайте осторожность, проверяя уровень охлаждающей жидкости при горячем двигателе. Это может привести к расплескиванию охлаждающей жидкости через отверстие и стать причиной серьезных ожогов и травм.

В процессе эксплуатации автомобиля:

- Отмечайте все изменения в звуке выхлопа, а также появление запаха выхлопных газов в салоне.
- Проверьте наличие вибрации рулевого колеса. Проверьте наличие повышенного усилия рулевого управления, ослабления рулевого колеса или изменения его прямолинейного положения.
- Обращайте внимание, не происходит ли постоянного небольшого “увода” автомобиля в одну сторону при движении по гладкой ровной дороге.
- Во время торможения прислушивайтесь к работе систем автомобиля, отмечайте появление необычных звуков, смещение в одну сторону, увеличение хода педали тормоза или возрастание усилия при ее нажатии.
- В случае проскальзывания или изменений в работе коробки передач проверьте уровень жидкости в коробке передач.
- Проверьте работу АКПП/КПП с двойным сцеплением в положении Р (парковка).
- Проверьте работу стояночного тормоза.
- Убедитесь в отсутствии следов утечек жидкостей под днищем автомобиля (вода, капающая из системы кондиционирования воздуха в процессе работы или после выключения, не является признаком неисправности).

Не реже одного раза в месяц:

- Проверьте уровень охлаждающей жидкости в расширительном бачке.
- Проверьте работу всех внешних осветительных приборов, включая стоп-сигналы, указатели поворота и лампы аварийной сигнализации.
- Проверьте давление во всех шинах, включая запасное колесо, установленное вместо колеса с изношенной шиной, шиной с неравномерным износом или поврежденной шиной.
- Проверьте наличие ослабленных колесных зажимных гаек.

Не реже двух раз в год (т.е. каждую весну и осень):

- Проверьте гибкие шланги радиатора, отопителя и кондиционера на отсутствие утечек и повреждений.
- Проверьте работу омывателя и стеклоочистителя ветрового стекла. Очистите щетки стеклоочистителя куском чистой ткани, смоченной промывочной жидкостью.
- Проверьте регулировку фар.
- Проверьте глушитель, выхлопные трубы, кожухи и хомуты.
- Проверьте ремни безопасности на износ и правильность функционирования.

Не реже одного раз в год:

- Прочистите дренажные отверстия в кузове и дверях автомобиля.
- Смажьте дверные петли и петли капота.
- Смажьте замки и защелки дверей и капота.
- Смажьте резиновые уплотнители дверей.
- Смажьте ограничитель двери
- Перед началом теплого времени года проверьте систему кондиционирования воздуха.
- Проверьте и смажьте тягу и элементы управления АКПП.
- Очистите аккумуляторную батарею и ее клеммы.
- Проверьте уровень тормозной жидкости.

КОМПЛЕКС РАБОТ ПО ПЕРИОДИЧЕСКОМУ ТЕХНИЧЕСКОМУ ОБСЛУЖИВАНИЮ

Придерживайтесь графика технического обслуживания в обычном объеме, если автомобиль не эксплуатируется постоянно в одном из перечисленных ниже режимов. Если автомобиль регулярно эксплуатируется в одном из приведенных ниже режимов, следуйте графику технического обслуживания при тяжелых условиях эксплуатации.

- Неоднократное перемещение на короткие дистанции менее 8 км (5 миль) при нормальной температуре или менее 16 км (10 миль) при температуре ниже нуля
- Движение на большие расстояния с низкой скоростью
- Движение по неровной, запыленной, загрязненной дороге, дороге без покрытия или дороге, покрытой гравием или солью
- Движение по местности, где используется соль или другие коррозионные материалы, или движение в очень холодную погоду
- Движение в условиях сильной запыленности
- Движение по загруженным дорогам
- Частое движение в гору, с горы или по горным дорогам
- Буксировка прицепа или использование жилого автоприцепа или багажника на крыше
- Использование в качестве патрульного автомобиля, такси, коммерческого автомобиля или буксира
- Движение со скоростью выше 170 км/ч (106 миль/ч)
- Движение с частыми остановками

Если автомобиль эксплуатируется в одном из режимов, перечисленных выше, то проверку его технического состояния, замену или долив рабочих жидкостей следует проводить чаще, чем указано в графике технического обслуживания при эксплуатации в обычных условиях. После прохождения километража или промежутков времени, указанных в таблице, продолжайте соблюдать указанные интервалы технического обслуживания.

ГРАФИК ТЕХНИЧЕСКОГО ОБСЛУЖИВАНИЯ ПРИ ЭКСПЛУАТАЦИИ В ОБЫЧНЫХ УСЛОВИЯХ - БЕНЗИНОВЫЙ ДВИГАТЕЛЬ (ДЛЯ ЕВРОПЫ)

ПЕРИОДИЧНОСТЬ ТЕХНИЧЕСКОГО ОБСЛУЖИВАНИЯ		Количество месяцев или пробег, в зависимости от того, что наступит раньше							
		Месяцы	12	24	36	48	60	72	84
ПОЗИЦИЯ ОБСЛУЖИВАНИЯ	Мили x 1 000	10	20	30	40	50	60	70	80
	Км x 1 000	15	30	45	60	75	90	105	120
	Приводные ремни *1	Первую проверку выполнить через 90 000 км (60 000 миль) или через 72 месяцев, затем производить проверку через каждые 30 000 км (20 000 миль) или 24 месяцев							
Моторное масло и масляный фильтр *2		R	R	R	R	R	R	R	R
Воздушный фильтр		I	I	R	I	I	R	I	I
Интеркулер, впускные/ выпускные шланги, шланг подачи воздуха	1,6 л T-GDI	Затем производить проверку через каждые 10 000 км (6 500 миль)							
Топливные присадки *3		Добавлять каждые 15 000 км (10 000 миль) или 12 месяцев							

I : Проверить, после чего, при необходимости, отрегулировать, отремонтировать, очистить или заменить.

R : Установить на место или заменить.

*1 : Отрегулировать генератор переменного тока, рулевой механизм с гидроусилителем (и приводной ремень водяного насоса), а также приводной ремень кондиционера воздуха (при наличии).

Проверить, после чего, при необходимости, отремонтировать или заменить.

*2 : Проверка уровня масла в двигателе и отсутствия утечек через каждые 500 км (350 миль) или перед продолжительной поездкой.

*3 : Если высококачественный бензин (включая топливные присадки), отвечающий требованиям европейских стандартов по топливу (EN 228) или другим аналогичным требованиям, недоступен, рекомендуется добавить одну бутылку присадки. Присадки можно приобрести у официального дилера HYUNDAI. Там же можно получить рекомендации по их использованию. Не смешивайте разные присадки.

ГРАФИК ТЕХНИЧЕСКОГО ОБСЛУЖИВАНИЯ ПРИ ЭКСПЛУАТАЦИИ В ОБЫЧНЫХ УСЛОВИЯХ (ПРОДОЛЖЕНИЕ) - БЕНЗИНОВЫЙ ДВИГАТЕЛЬ (ДЛЯ ЕВРОПЫ)

ПОЗИЦИЯ ОБСЛУЖИВАНИЯ	ПЕРИОДИЧНОСТЬ ТЕХНИЧЕСКОГО ОБСЛУЖИВАНИЯ		Количество месяцев или пробег, в зависимости от того, что наступит раньше								
			Месяцы	12	24	36	48	60	72	84	96
			Мили x 1 000	10	20	30	40	50	60	70	80
			Км x 1 000	15	30	45	60	75	90	105	120
Свечи зажигания *4	2,0 MPI	Неэтилированный бензин	Замена через каждые 160 000 км (100 000 миль)								
		Этилированный бензин	Замена через каждые 80 000 км (50 000 миль)								
	1,6 MPI	Неэтилированный бензин	Замена через каждые 60 000 км (40 000 миль)								
		Этилированный бензин	Замена через каждые 30 000 км (20 000 миль)								
	1,6 T-GDI	Замена через каждые 75 000 км (50 000 миль)									
Зазор клапанов *5	1,6 MPI							I			
Шланг вентиляции и крышка заливной горловины топливного бака						I				I	
Воздушный фильтр топливного бака (при наличии)						I				I	

I : Проверить, после чего, при необходимости, отрегулировать, отремонтировать, очистить или заменить.

R: Установить на место или заменить.

*4 : Для вашего удобства замена может быть произведена до завершения указанного интервала при проведении технического обслуживания других узлов.

*5 : Проверьте наличие повышенного шума от клапанов и/или вибрации двигателя и, при необходимости, отрегулируйте. Рекомендуется обратиться в официальный дилерский центр HYUNDAI для проверки системы.

ГРАФИК ТЕХНИЧЕСКОГО ОБСЛУЖИВАНИЯ ПРИ ЭКСПЛУАТАЦИИ В ОБЫЧНЫХ УСЛОВИЯХ (ПРОДОЛЖЕНИЕ) - БЕНЗИНОВЫЙ ДВИГАТЕЛЬ (ДЛЯ ЕВРОПЫ)

ПОЗИЦИЯ ОБСЛУЖИВАНИЯ	ПЕРИОДИЧНОСТЬ ТЕХНИЧЕСКОГО ОБСЛУЖИВАНИЯ	Количество месяцев или пробег, в зависимости от того, что наступит раньше							
	Месяцы	12	24	36	48	60	72	84	96
	Мили x 1 000	10	20	30	40	50	60	70	80
	Км x 1 000	15	30	45	60	75	90	105	120
Вакуумные шланги		I	I	I	I	I	I	I	I
Топливные трубопроводы, гибкие шланги и соединения					I				I
Система охлаждения		Проверку уровня охлаждающей жидкости и наличие ее утечек следует проводить ежедневно							
		Первую проверку выполнить через 60 000 км (40 000 миль) или через 48 месяцев, затем производить проверку через каждые 30 000 км (20 000 миль) или 24 месяцев							

I : Проверить, после чего, при необходимости, отрегулировать, отремонтировать, очистить или заменить.

R : Установить на место или заменить.

ГРАФИК ТЕХНИЧЕСКОГО ОБСЛУЖИВАНИЯ ПРИ ЭКСПЛУАТАЦИИ В ОБЫЧНЫХ УСЛОВИЯХ (ПРОДОЛЖЕНИЕ) - БЕНЗИНОВЫЙ ДВИГАТЕЛЬ (ДЛЯ ЕВРОПЫ)

ПОЗИЦИЯ ОБСЛУЖИВАНИЯ	ПЕРИОДИЧНОСТЬ ТЕХНИЧЕСКОГО ОБСЛУЖИВАНИЯ	Количество месяцев или пробег, в зависимости от того, что наступит раньше								
		Месяцы	12	24	36	48	60	72	84	96
		Мили x 1 000	10	20	30	40	50	60	70	80
		Км x 1 000	15	30	45	60	75	90	105	120
Жидкость системы охлаждения ^{*6}		Первая замена через 210 000 км (120 000 миль) или через 10 лет: После этого, заменять каждые 30 000 км (20 000 миль) или через 24 месяцев ^{*7}								
Состояние аккумуляторной батареи		I	I	I	I	I	I	I	I	I
Трубопроводы тормозной системы, гибкие шланги и соединения		I	I	I	I	I	I	I	I	I
Педаль тормоза, педаль сцепления (при наличии)			I		I		I		I	
Стояночный тормоз			I		I		I		I	
Тормозная жидкость/жидкость гидропривода сцепления		I	R	I	R	I	R	I	R	I
Дисковые тормоза и тормозные колодки		I	I	I	I	I	I	I	I	I

I : Проверить, после чего, при необходимости, отрегулировать, отремонтировать, очистить или заменить.

R : Установить на место или заменить.

^{*6} : При добавлении охлаждающей жидкости следует использовать только деионизированную или мягкую воду. Запрещается добавлять жесткую воду в оригинальную охлаждающую жидкость. Ошибки при смешивании охлаждающей жидкости могут привести к серьезной неисправности или повреждению двигателя.

^{*7} : Для вашего удобства замена может быть произведена до завершения указанного интервала при проведении технического обслуживания других узлов.

ГРАФИК ТЕХНИЧЕСКОГО ОБСЛУЖИВАНИЯ ПРИ ЭКСПЛУАТАЦИИ В ОБЫЧНЫХ УСЛОВИЯХ (ПРОДОЛЖЕНИЕ) - БЕНЗИНОВЫЙ ДВИГАТЕЛЬ (ДЛЯ ЕВРОПЫ)

ПОЗИЦИЯ ОБСЛУЖИВАНИЯ	ПЕРИОДИЧНОСТЬ ТЕХНИЧЕСКОГО ОБСЛУЖИВАНИЯ	Количество месяцев или пробег, в зависимости от того, что наступит раньше								
		Месяцы	12	24	36	48	60	72	84	96
		Мили x 1 000	10	20	30	40	50	60	70	80
		Км x 1 000	15	30	45	60	75	90	105	120
Зубчатая рейка, привод и чехлы рулевого механизма		I	I	I	I	I	I	I	I	I
Приводной вал и пылезащитные чехлы			I		I		I		I	
Шины (давление и износ протектора)		I	I	I	I	I	I	I	I	I
Шаровые пальцы передней подвески		I	I	I	I	I	I	I	I	I
Болты и гайки шасси и кузова		I	I	I	I	I	I	I	I	I
Хладагент кондиционера воздуха (при наличии)		I	I	I	I	I	I	I	I	I
Компрессор кондиционера воздуха (при наличии)		I	I	I	I	I	I	I	I	I
Воздушный фильтр системы управления микроклиматом (при наличии)			R		R		R		R	
Жидкость для МКПП (при наличии) *8					I					I
Жидкость для коробки передач с двойным сцеплением (при наличии) *8					I					I
Жидкость для АКПП (при наличии)		Не требует проверок и обслуживания								
Система выпуска отработавших газов			I		I		I		I	
Система ERA-GLONASS (при наличии)		I	I	I	I	I	I	I	I	I
Батарея системы ERA-GLONASS (при наличии)		Замена через каждые 3 года								

I : Проверить, после чего, при необходимости, отрегулировать, отремонтировать, очистить или заменить.

R : Установить на место или заменить.

*8 : Жидкость для МКПП/DCT требует замены в случае погружения в воду.

ТЕХНИЧЕСКОЕ ОБСЛУЖИВАНИЕ ПРИ ТЯЖЕЛЫХ УСЛОВИЯХ ЭКСПЛУАТАЦИИ И МАЛОМ ПРОБЕГЕ- БЕНЗИНОВЫЙ ДВИГАТЕЛЬ (ДЛЯ ЕВРОПЫ)

Следующие элементы должны обслуживаться более часто на транспортных средствах, которые в основном используются в режимах тяжелой и легкой эксплуатации.

В ниже расположенной таблице указана соответствующая периодичность технического обслуживания.

R : Заменить

I : Проверить, после чего, при необходимости, отрегулировать, отремонтировать, очистить или заменить.

Позиция обслуживания	Операция технического обслуживания	Периодичность технического обслуживания	Условия эксплуатации
Моторное масло и масляный фильтр	R	Через каждые 7 500 км (4 650 миль) или 6 месяцев	A, B, C, D, E, F, G, H, I, J, K
Фильтрующий элемент воздушного фильтра	R	Производите замену чаще, если этого требуют условия эксплуатации	C, E
Свечи зажигания	R	Производите замену чаще, если этого требуют условия эксплуатации	A, B, H, I, K
Зубчатая рейка, привод и чехлы рулевого механизма	I	Производите проверки чаще, если этого требуют условия эксплуатации	C, D, E, F, G
Шаровые пальцы передней подвески	I	Производите проверки чаще, если этого требуют условия эксплуатации	C, D, E, F, G
Дисковые тормоза, тормозные колодки, суппорты и диски	I	Производите проверки чаще, если этого требуют условия эксплуатации	C, D, E, G, H

Позиция обслуживания	Операция технического обслуживания	Периодичность технического обслуживания	Условия эксплуатации
Стояночный тормоз	I	Производите проверки чаще, если этого требуют условия эксплуатации	C, D, G, H
Валы привода колес и чехлы	I	Производите проверки чаще, если этого требуют условия эксплуатации	C, D, E, F, G, H, I
Жидкость для МКПП (при наличии)	R	Через каждые 120 000 км (80 000 миль)	C, D, E, F, G, H, I, K
Жидкость для коробки передач с двойным сцеплением (при наличии)	R	Через каждые 120 000 км (80 000 миль)	C, D, E, F, G, H, I, J
Жидкость для АКПП (при наличии)	R	Через каждые 90 000 км (60 000 миль)	A, C, F, G, I
Воздушный фильтр системы управления микроклиматом (при наличии)	R	Производите замену чаще, если этого требуют условия эксплуатации	C, E
Система ERA-GLONASS (при наличии)	I	Проверять через каждые 7500 км (4650 миль) или 6 месяцев	A, L

Тяжелые условия эксплуатации

- A : Многократные поездки на короткие расстояния менее 8 км (5 миль) при нормальной температуре окружающей среды или менее 16 км (10 миль) при температуре ниже нуля.
- B : Длительная работа двигателя на холостом ходу или движение с малой скоростью на дальние расстояния.
- C : Движение по неровной, запыленной, загрязненной дороге, дороге без покрытия или дороге, покрытой гравием или солью.

- D : Движение по местности, где используется соль или другие коррозионные материалы, или движение в очень холодную погоду.
- E : Движение в условиях попадания в двигатель песка или пыли
- F : Движение по загруженным дорогам
- G : Частое движение в гору, с горы или по горным дорогам

-
- Н : Буксировка прицепа или использование жилого автоприцепа или багажника на крыше
 - I : Использование в качестве патрульного автомобиля, такси, коммерческого автомобиля или буксира
 - J : Движение со скоростью выше 170 км/ч (106 миль/ч)
 - К : Езда в условиях движения с частыми остановками

ГРАФИК ТЕХНИЧЕСКОГО ОБСЛУЖИВАНИЯ ПРИ ЭКСПЛУАТАЦИИ В ОБЫЧНЫХ УСЛОВИЯХ - БЕНЗИНОВЫЙ ДВИГАТЕЛЬ (КРОМЕ СТРАН ЕВРОПЫ)

ПОЗИЦИЯ ОБСЛУЖИВАНИЯ		ПЕРИОДИЧНОСТЬ ТЕХНИЧЕСКОГО ОБСЛУЖИВАНИЯ	Количество месяцев или пробег, в зависимости от того, что наступит раньше								
			Месяцы	12	24	36	48	60	72	84	96
		Мили x 1 000	10	20	30	40	50	60	70	80	
		Км x 1 000	15	30	45	60	75	90	105	120	
Приводные ремни *1				I			I		I		
Моторное масло и масляный фильтр *2	2,0 MPI/ 1,6 MPI	Для Ближнего Востока *3, а также Центральной и Южной Америки	Замена через каждые 10 000 км (6 200 миль) или 12 месяцев								
		За исключением Ближнего Востока *3, а также Центральной и Южной Америки	R	R	R	R	R	R	R	R	R
	1,6 T-GDI	Кроме стран Южной Африки	Замена через каждые 10 000 км (6 200 миль) или 12 месяцев								
		Для Южной Африки	R	R	R	R	R	R	R	R	R

I : Проверить, после чего, при необходимости, отрегулировать, отремонтировать, очистить или заменить.

R: Установить на место или заменить.

*1 : Отрегулировать генератор переменного тока, рулевой механизм с гидроусилителем (и приводной ремень водяного насоса), а также приводной ремень кондиционера воздуха (при наличии).

Проверить, после чего, при необходимости, отремонтировать или заменить.

*2 : Проверка уровня масла в двигателе и отсутствия утечек через каждые 500 км (350 миль) или перед продолжительной поездкой.

*3 : К странам Ближнего Востока относится Марокко, Судан и Египет.

ГРАФИК ТЕХНИЧЕСКОГО ОБСЛУЖИВАНИЯ ПРИ ЭКСПЛУАТАЦИИ В ОБЫЧНЫХ УСЛОВИЯХ (ПРОДОЛЖЕНИЕ) - БЕНЗИНОВЫЙ ДВИГАТЕЛЬ (КРОМЕ СТРАН ЕВРОПЫ)

ПОЗИЦИЯ ОБСЛУЖИВАНИЯ	ПЕРИОДИЧНОСТЬ ТЕХНИЧЕСКОГО ОБСЛУЖИВАНИЯ	Количество месяцев или пробег, в зависимости от того, что наступит раньше								
		Месяцы	12	24	36	48	60	72	84	96
		Мили x 1 000	10	20	30	40	50	60	70	80
		Км x 1 000	15	30	45	60	75	90	105	120
Воздушный фильтр	Для стран Ближнего Востока *3	R	R	R	R	R	R	R	R	R
	За исключением стран Ближнего Востока *3	I	I	R	I	I	R	I	I	
Интеркулер, впускные/ выпускные шланги, шланг подачи воздуха	1,6 л T-GDI	Затем производить проверку через каждые 10 000 км (6 500 миль)								
Добавить топливные присадки *4		Через каждые 10 000 км (6 500 миль) или 6 месяцев								

I : Проверить, после чего, при необходимости, отрегулировать, отремонтировать, очистить или заменить.

R: Установить на место или заменить.

*3 : К странам Ближнего Востока относится Марокко, Судан и Египет.

*4 : Если невозможно приобрести высококачественный бензин с присадками, отвечающий требованиям европейских стандартов по топливу (EN 228) или другим аналогичным требованиям, рекомендуется добавить одну бутылку присадки. Присадки можно приобрести у авторизованного дилера HYUNDAI. Там же можно получить рекомендации по их использованию. Не добавляйте другие присадки.

ГРАФИК ТЕХНИЧЕСКОГО ОБСЛУЖИВАНИЯ ПРИ ЭКСПЛУАТАЦИИ В ОБЫЧНЫХ УСЛОВИЯХ (ПРОДОЛЖЕНИЕ) - БЕНЗИНОВЫЙ ДВИГАТЕЛЬ (КРОМЕ СТРАН ЕВРОПЫ)

ПОЗИЦИЯ ОБСЛУЖИВАНИЯ	ПЕРИОДИЧНОСТЬ ТЕХНИЧЕСКОГО ОБСЛУЖИВАНИЯ		Количество месяцев или пробег, в зависимости от того, что наступит раньше							
			Месяцы	12	24	36	48	60	72	84
	Мили x 1 000		10	20	30	40	50	60	70	80
	Км x 1 000		15	30	45	60	75	90	105	120
Свечи зажигания *5	2,0 MPI	Неэтилированный бензин	Замена через каждые 160 000 км (100 000 миль)							
		Этилированный бензин	Замена через каждые 80 000 км (50 000 миль)							
	1,6 MPI	Неэтилированный бензин	Замена через каждые 60 000 км (40 000 миль)							
		Этилированный бензин	Замена через каждые 30 000 км (20 000 миль)							
	1,6 T-GDI		Замена через каждые 75 000 км (50 000 миль) или 60 месяцев							
Зазор клапанов *6	1,6 MPI							I		
Шланг вентиляции и крышка заливной горловины топливного бака							I			I
Воздушный фильтр топливного бака (при наличии)				I			R		I	
Вакуумные шланги			I	I	I	I	I	I	I	I

I : Проверить, после чего, при необходимости, отрегулировать, отремонтировать, очистить или заменить.

R: Установить на место или заменить.

*5 : Для вашего удобства замена может быть произведена до завершения указанного интервала при проведении технического обслуживания других узлов.

*6 : Проверьте наличие повышенного шума от клапанов и/или вибрации двигателя и, при необходимости, отрегулируйте. Рекомендуется обратиться в официальный дилерский центр HYUNDAI для проверки системы.

ГРАФИК ТЕХНИЧЕСКОГО ОБСЛУЖИВАНИЯ ПРИ ЭКСПЛУАТАЦИИ В ОБЫЧНЫХ УСЛОВИЯХ (ПРОДОЛЖЕНИЕ) - БЕНЗИНОВЫЙ ДВИГАТЕЛЬ (КРОМЕ СТРАН ЕВРОПЫ)

ПОЗИЦИЯ ОБСЛУЖИВАНИЯ	ПЕРИОДИЧНОСТЬ ТЕХНИЧЕСКОГО ОБСЛУЖИВАНИЯ	Количество месяцев или пробег, в зависимости от того, что наступит раньше								
		Месяцы	12	24	36	48	60	72	84	96
		Мили x 1 000	10	20	30	40	50	60	70	80
	Км x 1 000	15	30	45	60	75	90	105	120	
Топливный фильтр *7			I			R		I		R
Топливные трубопроводы, гибкие шланги и соединения						I				I
Система охлаждения		Проверку уровня охлаждающей жидкости и наличие ее утечек следует проводить ежедневно								
		Первую проверку выполнить через 60 000 км (40 000 миль) или через 48 месяцев, затем производить проверку через каждые 30 000 км (20 000 миль) или 24 месяцев								

I : Проверить, после чего, при необходимости, отрегулировать, отремонтировать, очистить или заменить.

R: Установить на место или заменить.

*7 : Топливный фильтр считается компонентом, не требующим технического обслуживания, но все же рекомендуется периодически его проверять. График технического обслуживания зависит от качества используемого топлива. При возникновении серьезных проблем, таких как блокирование потока топлива, вибрация, потеря мощности, роблемы с запуском двигателя и т. п., топливный фильтр необходимо немедленно заменить, независимо от графика технического обслуживания. Для получения дополнительной информации рекомендуем обратиться к авторизованному дилеру HYUNDAI.

ГРАФИК ТЕХНИЧЕСКОГО ОБСЛУЖИВАНИЯ ПРИ ЭКСПЛУАТАЦИИ В ОБЫЧНЫХ УСЛОВИЯХ (ПРОДОЛЖЕНИЕ) - БЕНЗИНОВЫЙ ДВИГАТЕЛЬ (КРОМЕ СТРАН ЕВРОПЫ)

ПОЗИЦИЯ ОБСЛУЖИВАНИЯ	ПЕРИОДИЧНОСТЬ ТЕХНИЧЕСКОГО ОБСЛУЖИВАНИЯ	Количество месяцев или пробег, в зависимости от того, что наступит раньше								
		Месяцы	12	24	36	48	60	72	84	96
		Мили x 1 000	10	20	30	40	50	60	70	80
		Км x 1 000	15	30	45	60	75	90	105	120
Жидкость системы охлаждения *		Первая замена через 200 000 км (120 000 миль) или через 10 лет: После этого, заменять каждые 40 000 км (25 000 миль) или через 24 месяцев * ⁹								
Состояние аккумуляторной батареи			I	I	I	I	I	I	I	I
Трубопроводы тормозной системы, гибкие шланги и соединения			I	I	I	I	I	I	I	I
Педаль тормоза, педаль сцепления (при наличии)				I		I		I		I
Стояночный тормоз				I		I		I		I
Тормозная жидкость/жидкость гидропривода сцепления			I	I	I	I	I	I	I	I
Дисковые тормоза и тормозные колодки			I	I	I	I	I	I	I	I

I : Проверить, после чего, при необходимости, отрегулировать, отремонтировать, очистить или заменить.

R: Установить на место или заменить.

*⁸ : При добавлении охлаждающей жидкости следует использовать только деионизированную или мягкую воду. Запрещается добавлять жесткую воду в оригинальную охлаждающую жидкость. Ошибки при смешивании охлаждающей жидкости могут привести к серьезной неисправности или повреждению двигателя.

*⁹ : Для вашего удобства замена может быть произведена до завершения указанного интервала при проведении технического обслуживания других узлов.

ГРАФИК ТЕХНИЧЕСКОГО ОБСЛУЖИВАНИЯ ПРИ ЭКСПЛУАТАЦИИ В ОБЫЧНЫХ УСЛОВИЯХ (ПРОДОЛЖЕНИЕ) - БЕНЗИНОВЫЙ ДВИГАТЕЛЬ (КРОМЕ СТРАН ЕВРОПЫ)

ПОЗИЦИЯ ОБСЛУЖИВАНИЯ	ПЕРИОДИЧНОСТЬ ТЕХНИЧЕСКОГО ОБСЛУЖИВАНИЯ	Количество месяцев или пробег, в зависимости от того, что наступит раньше								
		Месяцы	12	24	36	48	60	72	84	96
	Мили x 1 000	10	20	30	40	50	60	70	80	
	Км x 1 000	15	30	45	60	75	90	105	120	
Зубчатая рейка, привод и чехлы рулевого механизма		I	I	I	I	I	I	I	I	
Приводной вал и пылезащитные чехлы			I		I		I		I	
Шины (давление и износ протектора)		I	I	I	I	I	I	I	I	
Шаровые пальцы передней подвески		I	I	I	I	I	I	I	I	
Болты и гайки шасси и кузова		I	I	I	I	I	I	I	I	
Хладагент кондиционера воздуха (при наличии)		I	I	I	I	I	I	I	I	
Компрессор кондиционера воздуха (при наличии)		I	I	I	I	I	I	I	I	
Воздушный фильтр системы управления микроклиматом (при наличии)		R	R	R	R	R	R	R	R	
Жидкость для МКПП (при наличии) *10					I				I	
Жидкость для коробки передач с двойным сцеплением (при наличии) *10					I				I	
Жидкость для АКПП (при наличии)		Не требует проверок и обслуживания								
Система выпуска отработавших газов			I		I		I		I	
Система ERA-GLONASS (при наличии)		I	I	I	I	I	I	I	I	
Батарея системы ERA-GLONASS (при наличии)		Замена через каждые 3 года								

I : Проверить, после чего, при необходимости, отрегулировать, отремонтировать, очистить или заменить.

R: Установить на место или заменить.

*10 : Жидкость для МКПП/DCT требует замены в случае погружения в воду.

ТЕХНИЧЕСКОЕ ОБСЛУЖИВАНИЕ ПРИ ТЯЖЕЛЫХ УСЛОВИЯХ ЭКСПЛУАТАЦИИ И МАЛОМ ПРОБЕГЕ – БЕНЗИНОВЫЙ ДВИГАТЕЛЬ (ЗА ИСКЛЮЧЕНИЕМ ЕВРОПЫ)

Ниже приведен перечень позиций, требующих более частого технического обслуживания при тяжелых условиях эксплуатации автомобиля.

В ниже расположенной таблице указана соответствующая периодичность технического обслуживания.

R : Заменить

I : Проверить, после чего, при необходимости, отрегулировать, отремонтировать, очистить или заменить.

Позиция обслуживания			Операция технического обслуживания	Периодичность технического обслуживания	Условия эксплуатации
Моторное масло и масляный фильтр	2,0 MPI/ 1,6 MPI	Для Ближнего Востока ^{*3} , а также Центральной и Южной Америки	R	Замена через каждые 5 000 км (3 100 миль) или 6 месяцев	A, B, C, D, E, F, G, H, I, K
		За исключением Ближнего Востока ^{*3} , а также Центральной и Южной Америки	R	Замена через каждые 7 500 км (4 650 миль) или 6 месяцев	
	1,6 T-GDI	Кроме стран Южной Африки	R	Замена через каждые 5 000 км (3 100 миль) или 6 месяцев	
		Для Южной Африки	R	Замена через каждые 7 500 км (4 650 миль) или 6 месяцев	
Фильтрующий элемент воздушного фильтра			R	Производите замену чаще, если этого требуют условия эксплуатации	C, E
Свечи зажигания			R	Производите замену чаще, если этого требуют условия эксплуатации	A, B, H, I, K
Зубчатая рейка, привод и чехлы рулевого механизма			I	Производите проверки чаще, если этого требуют условия эксплуатации	C, D, E, F, G
Шаровые пальцы передней подвески			I	Производите проверки чаще, если этого требуют условия эксплуатации	C, D, E, F, G

Позиция обслуживания	Операция технического обслуживания	Периодичность технического обслуживания	Условия эксплуатации
Дисковые тормоза, тормозные колодки, суппорты и диски	I	Производите проверки чаще, если этого требуют условия эксплуатации	C, D, E, G, H
Стояночный тормоз	I	Производите проверки чаще, если этого требуют условия эксплуатации	C, D, G, H
Валы привода колес и чехлы	I	Производите проверки чаще, если этого требуют условия эксплуатации	C, D, E, F, G, H, I
Жидкость для МКПП (при наличии)	R	Через каждые 120 000 км (80 000 миль)	C, D, E, F, G, H, I, J
Жидкость для коробки передач с двойным сцеплением (при наличии)	R	Через каждые 120 000 км (80 000 миль)	C, D, E, F, G, H, I, J
Жидкость для АКПП (при наличии)	R	Через каждые 100 000 км (62 000 миль)	A, C, E, F, G, H, I
Воздушный фильтр системы управления микроклиматом (при наличии)	R	Производите замену чаще, если этого требуют условия эксплуатации	C, E
Система ERA-GLONASS (при наличии)	I	Проверять через каждые 7500 км (4650 миль) или 6 месяцев	A, L

Тяжелые условия эксплуатации

- A : Многократные поездки на короткие расстояния менее 8 км (5 миль) при нормальной температуре окружающей среды или менее, чем на 16 км (10 миль) при температуре ниже нуля
- B : Длительная работа двигателя на холостом ходу или движение с малой скоростью на дальние расстояния
- C : Движение по неровной, запыленной, загрязненной дороге, дороге без покрытия или дороге, покрытой гравием или солью

D : Движение по местности, где используется соль или другие коррозионные материалы, или движение в очень холодную погоду

E : Движение в условиях попадания в двигатель песка или пыли

F : Движение по загруженным дорогам

G : Частое движение в гору, с горы или по горным дорогам

- Н : Буксировка прицепа или использование жилого автоприцепа или багажника на крыше
- I : Использование в качестве патрульного автомобиля, такси, коммерческого автомобиля или буксира
- J : Движение со скоростью выше 170 км/ч (106 миль/ч)
- К : Езда в условиях движения с частыми остановками

ПОЗИЦИИ ПЕРИОДИЧЕСКОГО ТЕХНИЧЕСКОГО ОБСЛУЖИВАНИЯ

Моторное масло и масляный фильтр двигателя

Моторное масло и масляный фильтр двигателя следует менять с периодичностью, указанной в графике технического обслуживания. При эксплуатации автомобиля в тяжелых условиях замену необходимо производить чаще.

Приводные ремни

Проверьте все приводные ремни на наличие порезов, трещин, повышенного износа или загрязнения маслом и замените их в случае необходимости. Следует периодически проверять натяжение приводных ремней и регулировать его в случае необходимости.

! ВНИМАНИЕ

При проверке ремня ключ зажигания должен быть установлен в положение LOCK (блокирование), OFF (выключено) или ACC (вспомогательное оборудование).

Фильтрующий элемент топливного фильтра (За исключением Европы)

Забитый грязью топливный фильтр может быть причиной ограничения скорости, на которой возможно движение автомобиля, отказа системы снижения токсичности и плохого запуска двигателя. Если в топливном баке накапливается избыточное количество посторонних веществ, то может потребоваться более частая замена топливного фильтра.

После установки нового фильтра дайте двигателю поработать несколько минут и проверьте отсутствие течи в местах соединений. Для замены топливного фильтра рекомендуем обращаться к авторизованному дилеру HYUNDAI.

Фильтрующий элемент топливного фильтра (Для Европы)

На транспортных средствах с бензиновым двигателем используется встроенный в топливный бак фильтр, рассчитанный на весь срок службы транспортного средства. Регулярное техническое обслуживание или замена не требуются, однако качество используемого топлива может оказать воздействие на частоту необходимого технического обслуживания. При наличии любых связанных с топливом проблем, таких как ограниченная подача топлива, помпаж, потеря мощности, трудный запуск и т. п., следует немедленно заменить топливный фильтр.

Топливные трубопроводы, гибкие шланги и соединения

Проверьте топливные трубопроводы, шланги подачи топлива и соединения на предмет наличия утечек и повреждений. Для замены топливных трубок, топливных шлангов и разъемов рекомендуем обращаться к авторизованному дилеру HYUNDAI.

Шланг вентиляции и крышка заливной горловины топливного бака

Состояние шланга вентиляции топливного бака и крышки его заливной горловины следует проверять с периодичностью, указанной в графике технического обслуживания. Убедитесь в том, что замена шланга вентиляции топливного бака или крышки его заливной горловины произведена должным образом.

Воздушный фильтр

Замену воздушного фильтра рекомендуется выполнять у официального дилера HYUNDAI.

Свечи зажигания

Убедитесь в том, что тепловые характеристики установленных свечей зажигания соответствуют заданным требованиям.



ОСТОРОЖНО

Не стоит производить отключение и проверку свеч зажигания на горячем двигателе. Это может стать причиной ожога.

Зазор клапанов

Проверьте при наличии сильного шума в клапанах и/или вибрации двигателя и отрегулируйте при необходимости. Рекомендуем обратиться к авторизованному дилеру HYUNDAI для проверки системы.

Система охлаждения

Проверьте элементы системы охлаждения двигателя, такие как радиатор, расширительный бачок, гибкие шланги и места соединений, на отсутствие утечек и повреждений. Замените все поврежденные детали.

Жидкость системы охлаждения

Замена охлаждающей жидкости должна производиться с периодичностью, указанной в графике технического обслуживания.

Жидкость для АКПП

При нормальной эксплуатации жидкость для АКПП проверять не требуется.

Для замены жидкости АКПП рекомендуется обращаться к официальному дилеру HYUNDAI в соответствии с графиком технического обслуживания.

Информация

Новая жидкость автоматической коробки передач имеет красный цвет.

По мере эксплуатации транспортного средства жидкость постепенно темнеет.

Это считается нормальным. Не следует производить замену жидкости из-за изменения ее цвета.

К СВЕДЕНИЮ

Использование жидкости, не указанной среди рекомендованных, может привести к сбою в работе и к неисправности коробки передач.

Для АКПП следует использовать только специально предназначенные для них жидкости. (См. пункт «Рекомендованные масла и объемы» в разделе 8.)

Жидкость для МКПП (при наличии)

Проверяйте жидкость МКПП согласно графику техобслуживания.

Жидкость коробки передач с двойным сцеплением (DCT) (при наличии)

Проверка жидкости коробки передач с двойным сцеплением должна производиться в соответствии с графиком технического обслуживания.

Трубопроводы и гибкие шланги тормозной системы

Внешним осмотром проверьте правильность установки, отсутствие потертостей, трещин, износа и любых утечек. Немедленно замените все поврежденные или изношенные детали.

Тормозная/трансмиссионная жидкость (при наличии)

Проверьте уровень тормозной жидкости/жидкости гидропривода сцепления в соответствующем бачке. Уровень должен находиться между метками MIN (минимум) и MAX (максимум) на стенке бачка. Используйте только гидравлическую тормозную жидкость/жидкость гидропривода сцепления, соответствующую спецификации DOT 3 или DOT 4.

Стояночный тормоз

Проверить стояночную тормозную систему, включая рычаг стояночного тормоза (или педаль) и тросики.

Дисковые тормоза, тормозные колодки, суппорты и диски

Проверьте тормозные колодки на отсутствие повышенного износа, диски - на отсутствие биения и износа, суппорты - на отсутствие утечки тормозной жидкости.

Более подробную информацию о проверке предельного износа фрикционных накладок можно получить на веб-сайте HYUNDAI. (<http://service.hyundai-motor.com>)

Болты крепления подвески

Проверьте узлы крепления элементов подвески на отсутствие ослабления затяжки болтов или повреждений. Затяните резьбовые соединения с указанным моментом затяжки.

Картер, привод и чехлы рулевого механизма / шаровая опора нижнего рычага

Остановите автомобиль, выключите двигатель и проверьте отсутствие излишнего люфта рулевого колеса.

Проверьте рулевой привод на отсутствие деформаций и повреждений. Проверьте состояние защитных чехлов и шаровых опор на отсутствие износа, трещин или повреждений. Замените все поврежденные детали.

Валы привода колес и чехлы

Проверьте валы привода колес, чехлы и хомуты на отсутствие трещин, износа или повреждений. Замените все поврежденные детали и восстановите набивку узлов консистентной смазкой в случае необходимости.

Хладагент системы кондиционирования / Компрессор кондиционера воздуха

Проверьте магистрали кондиционера и места соединений на отсутствие утечек и повреждений.

СИСТЕМА СМАЗКИ ДВИГАТЕЛЯ

Проверка уровня моторного масла

■ 2,0 MPI

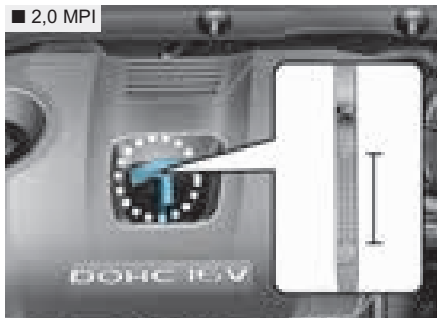

OAD075062L

■ 1,6 MPI

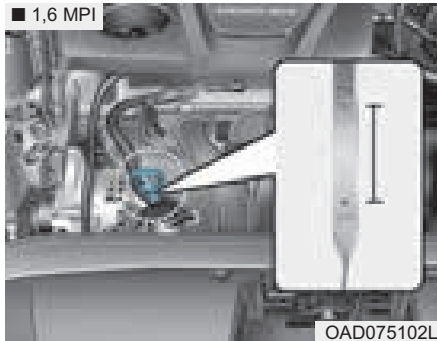

OAD075102L

■ 1.6 T-GDI

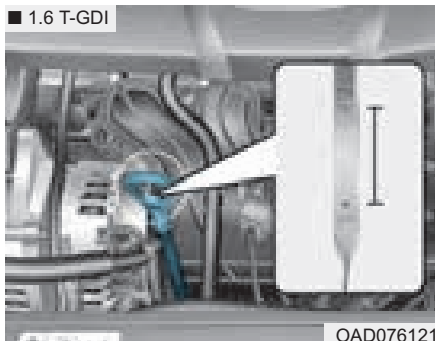

OAD076121

1. Убедитесь, что автомобиль установлен на горизонтальной поверхности.
2. Запустите двигатель и дайте ему прогреться до нормальной рабочей температуры.
3. Выключите двигатель и подождите несколько минут (около 5 минут), чтобы дать маслу возможность стечь в поддон картера.
4. Извлеките щуп, вытрите начисто и повторно вставьте до упора.

ОСТОРОЖНО

Шланг радиатора

Проявляйте максимальную осторожность во избежание прикосновения к патрубку радиатора во время долива масла или проверки уровня масла в двигателе, поскольку он может быть нагрет до температуры, способной вызвать ожог.

5. Повторно извлеките щуп и проверьте уровень. Уровень должен находиться между метками "F(ПОЛНЫЙ)" и "L(НИЗКИЙ)".

К СВЕДЕНИЮ

- Не заливайте избыточное количество моторного масла. Это может привести к повреждению двигателя.
- Добавляя или меняя моторное масло следите за тем, чтобы оно не проливалось. Если моторное масло попало в моторный отсек сразу же вытрите его.
- Протирать указатель уровня масла следует чистой ветошью. Его загрязнение может стать причиной повреждения двигателя.



Если он находится вблизи метки "L(НИЗКИЙ)", долейте такое количество масла, чтобы уровень поднялся до метки "F(ПОЛНЫЙ)".

Не заливайте избыточное количество масла. Для предотвращения разлива масла на элементы двигателя используйте воронку.

Используйте только рекомендуемые марки моторных масел. (См. раздел «Рекомендованные масла и объемы» в главе 8.)

Замена моторного масла и фильтра



Для замены моторного масла и масляного фильтра рекомендуем обращаться к авторизованному дилеру HYUNDAI.

ОСТОРОЖНО

При продолжительном контакте с кожей отработанное моторное масло может вызвать раздражение или рак кожи. Отработанное моторное масло содержит химические вещества, которые вызывали у лабораторных животных заболевание раком. Чтобы предохранить кожу, тщательно мойте руки с мылом в теплой воде сразу после работы с отработанным маслом.

ЖИДКОСТЬ СИСТЕМЫ ОХЛАЖДЕНИЯ

В систему охлаждения высокого давления входит бачок, заполненный всепогодной охлаждающей жидкостью с низкой температурой замерзания. Охлаждающая жидкость заливается в бачок на заводе-изготовителе.

Проверяйте степень защиты от замерзания и уровень охлаждающей жидкости не реже одного раза в год, перед началом зимнего сезона или перед поездкой в районы с холодным климатом.

К СВЕДЕНИЮ

- Если двигатель перегрелся в результате низкого уровня охлаждающей жидкости, при быстром добавлении большого количества охлаждающей жидкости в двигателе могут образоваться трещины. Для предотвращения повреждения охлаждающую жидкость следует добавлять медленно небольшими порциями.
- Недопустимо запускать двигатель без охлаждающей жидкости. Это может привести к неисправности водяного насоса и к заклиниванию двигателя.

Проверка уровня охлаждающей жидкости двигателя

■ 2,0 MPI / 1,6 MPI

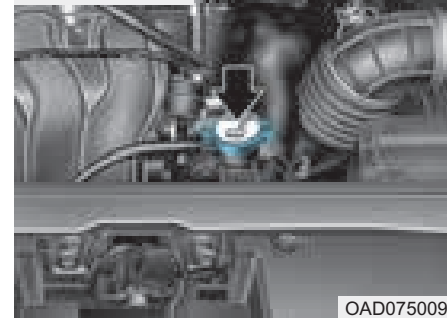

OAD075009

■ 1,6 T-GDI



OAD076125

 **ОСТОРОЖНО**



Снятие крышки радиатора/Крышка Резервуар для охлаждающей жидкости двигателя

- Не следует открывать крышку радиатора/Крышка Резервуар для охлаждающей жидкости двигателя при работающем или горячем двигателе.

Это может привести к повреждению системы охлаждения и двигателя, а также может стать причиной тяжелых травм в результате выброса горячей охлаждающей жидкости или пара.

- Выключите двигатель и дождитесь, пока он остынет. Снимая крышку радиатора/Крышка Резервуар для охлаждающей жидкости двигателя, проявляйте особую осторожность. Оберните крышку толстой тканью и медленно проверните ее против часовой стрелки до первого упора. Отойдите в сторону, пока будет происходить стравливание давления в системе охлаждения. Убедившись, что давление сброшено, нажмите на крышку радиатора, используя толстую ткань, и, продолжая вращение против часовой стрелки, снимите крышку.

- Даже если двигатель выключен, не снимайте крышку радиатора/Крышка Резервуар для охлаждающей жидкости двигателя или сливную пробку, пока двигатель и радиатор не остынут. До этого момента горячая охлаждающая жидкость и пар, выходящие под давлением, могут привести к серьезной травме.

ОСТОРОЖНО



Электродвигатель (вентилятора охлаждения) регулирует температуру охлаждения двигателя, давление хладагента и скорость автомобиля. Он может иногда работать даже с неработающим двигателем. Будьте крайне внимательны, работая около лопастей вентилятора охлаждения, вращающиеся лопасти вентилятора могут нанести травму. По мере снижения температуры двигателя, электродвигатель автоматически отключается. Это нормально. Электродвигатель (вентилятора охлаждения) может работать до тех пор, пока не будет отсоединен отрицательный кабель аккумулятора.

■ 2,0 MPI / 1,6 MPI



OAD075008

■ 1,6 T-GDI



OAD078125N

Проверьте состояние всех шлангов систем охлаждения и обогрева, а также их соединения. Замените все изношенные или имеющие вздутия шланги.

Уровень охлаждающей жидкости должен находиться между отметками "L(НИЗКИЙ)" и "F(ПОЛНЫЙ)" на стенке расширительного бачка при холодном двигателе.

Если уровень охлаждающей жидкости низкий, добавьте дистиллированной (деионизированной) воды.

Доведите уровень до метки "F(ПОЛНЫЙ)", но не заливайте избыточное количество жидкости.

Если пополнение приходится проводить часто, рекомендуем обратиться к авторизованному дилеру HYUNDAI для проверки системы.

ОСТОРОЖНО

После добавления охлаждающей жидкости следует убедиться, что крышка резервуара закрыта надлежащим образом. В ином случае во время движения возможен перегрев двигателя.

■ Моторный отсек, вид спереди (1,6 T-GDI)



OTL075062

1. Убедитесь, что этикетка на крышке резервуара для охлаждающей жидкости направлена вперед.

■ Моторный отсек, вид сзади (1,6 T-GDI)



OPDE076071

2. Убедитесь, чтобы маленькие выступы внутри пробки для заливки охлаждающей жидкости были надежно зафиксированы по месту.

Рекомендуемая жидкость системы охлаждения

- При добавлении охлаждающей жидкости используйте только дистиллированную (деионизированную) воду для автомобиля, и никогда не смешивайте жесткую воду с охлаждающей жидкостью, добавленной на заводе. Ненадлежащая смесь охлаждающей жидкости может привести к серьезной неисправности или повреждению двигателя.
- Двигатель автомобиля содержит алюминиевые детали и требует защиты с помощью охлаждающей жидкости на основе этиленгликоля с фосфатами для предотвращения коррозии и замерзания.
- ЗАПРЕЩАЕТСЯ использовать метиловый и этиловый спирты, а также добавлять их в рекомендуемые охлаждающие жидкости.

- Не следует использовать растворы, в которых содержится более 60% или менее 35% антифриза, поскольку они обладают пониженной эффективностью.

Процентное содержание компонентов смеси приведено в следующей таблице.

Температура окружающего воздуха	Процентное содержание компонентов смеси (объем)	
	Антифриз	Вода
-15°C (5°F)	35	65
-25°C (-13°F)	40	60
-35°C (-31°F)	50	50
-45°C (-49°F)	60	40

i Информация

В случае возникновения сомнений в отношении пропорций смешивания проще всего мешать 50 % воды и 50 % антифриза, так как каждой жидкости будет поровну. Такой вариант подходит практически для любого температурного диапазона - от -31°F и выше.

Замена охлаждающей жидкости двигателя

Для замены охлаждающей жидкости рекомендуем обращаться к авторизованному дилеру HYUNDAI.

К СВЕДЕНИЮ

Оберните горловину радиатора толстой тканью перед тем, как залить охладитель, с целью предотвратить перелив охладителя через горловину и попадание его в другие части двигателя, в частности, в генератор.

ОСТОРОЖНО

Не заливайте охлаждающую жидкость двигателя или антифриз в резервуар жидкости стеклоомывателя.

Охлаждающая жидкость двигателя может повредить краску или обшивку кузова, а также значительно снизить видимость при попадании на ветровое стекло, что может привести к потере управления автомобилем.

ТОРМОЗНАЯ ЖИДКОСТЬ / ЖИДКОСТЬ ДЛЯ СЦЕПЛЕНИЯ (ПРИ НАЛИЧИИ)

Проверка уровня тормозной жидкости/жидкости для сцепления

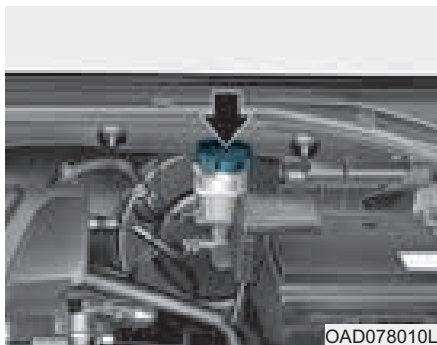

Периодически проверяйте уровень жидкости в бачке. Уровень должен быть между отметками MIN (Минимум) и MAX (Максимум) на боковой поверхности бачка.

Перед снятием крышки бачка и добавлением тормозной жидкости/жидкости для сцепления тщательно очистите зону вокруг крышки бачка для предотвращения загрязнения тормозной жидкости/жидкости для сцепления.

Если уровень низкий, добавьте жидкость до уровня MAX (Максимум). По мере увеличения пробега автомобиля уровень жидкости снижается.

Это нормальное состояние, связанное с износом тормозных накладок. Если уровень жидкости чрезмерно низкий, рекомендуется обратиться к официальному дилеру HYUNDAI для проверки системы тормозов/сцепления.

Информация

Используйте только рекомендованную тормозную жидкость/жидкость для сцепления. См. раздел «Рекомендованные масла и объемы» в главе 8.

Информация

Перед заменой крышки заливной горловины тормоза/сцепления внимательно прочтите предупреждение на крышке.

Информация

Перед снятием очистите крышку заливной горловины. Используйте только тормозную жидкость/жидкость гидропривода сцепления DOT3 или DOT4 из герметично закрытого контейнера.

ОСТОРОЖНО

Если тормозная система/сцепление требует частого добавления жидкости, это может указывать на утечку в системе тормозов/сцепления. Для проверки транспортного средства рекомендуется обратиться к официальному дилеру HYUNDAI.

ОСТОРОЖНО

Не допускать попадания тормозной жидкости/жидкости гидропривода сцепления в глаза. При попадании тормозной/трансмиссионной жидкости в глаза промойте их чистой водой в течение не менее 15 минут и немедленно обратитесь за медицинской помощью.

К СВЕДЕНИЮ

- Необходимо принять меры предосторожности, чтобы тормозная жидкость / жидкость для сцепления не попадала на окрашенные поверхности кузова автомобиля, так как это может повредить краску.
- Запрещается использовать тормозную жидкость / жидкость для сцепления, которая в течение длительного времени находилась в контакте с открытым воздухом, так как в этом случае нельзя гарантировать ее качество. Ее следует надлежащим образом утилизировать.
- Должен использоваться надлежащий тип жидкости. Несколько капель масла на минеральной основе (моторного масла, например), попавшие в систему торможения или сцепления, могут стать причиной неисправности.

ЖИДКОСТЬ ОМЫВАТЕЛЯ ВЕТРОВОГО СТЕКЛА

Проверка уровня жидкости в бачке омывателя ветрового стекла

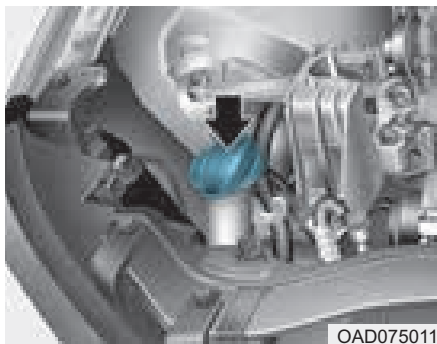

Проверьте уровень жидкости в бачке омывателя и долейте жидкость, если необходимо. При отсутствии специального раствора можно использовать чистую воду. Однако в районах с холодным климатом следует использовать незамерзающие моющие растворы.

ОСТОРОЖНО

Во избежание серьезных травм или смерти, соблюдайте следующие меры предосторожности при использовании жидкости стеклоомывателя:

- Не заливайте охлаждающую жидкость двигателя или антифриз в резервуар жидкости стеклоомывателя. Охлаждающая жидкость двигателя может повредить краску или обшивку кузова, а также значительно снизить видимость при попадании на ветровое стекло, что может привести к потере управления автомобилем.

- Избегайте попадания открытого огня или искр на жидкость стеклоомывателя или на резервуар для жидкости стеклоомывателя. Жидкость стеклоомывателя может содержать спирт и может быть легковоспламеняющейся.
- Не пейте жидкость стеклоомывателя и избегайте контакта с кожей. Жидкость стеклоомывателя ядовита для людей и животных.
- Держите омывающей жидкости подальше от детей и животных.

СТОЯНОЧНЫЙ ТОРМОЗ

Проверка стояночного тормоза

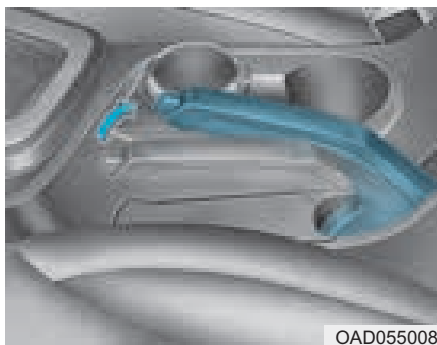

Проверьте ход стояночного тормоза, подсчитав количество щелчков, слышимых при полном его включении с выключенного положения. Кроме того, стояночный тормоз должен независимо от других устройств надежно удерживать автомобиль на достаточно крутом склоне. Если ход отличается от требуемого, рекомендуем обратиться к авторизованному дилеру HYUNDAI для проверки системы.

Ход : 5~6 щелчков при усилии
20 кг (44 фунта, 196 N).

ВОЗДУШНЫЙ ФИЛЬТР

Замена фильтра

■ 2,0 MPI/1,6 MPI

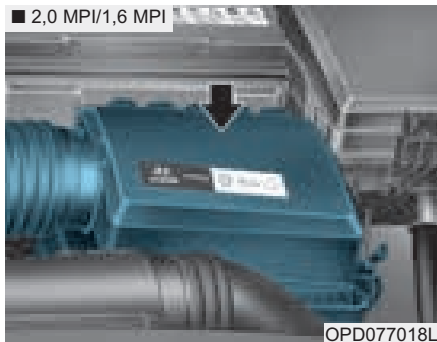

Воздушный фильтр для проверки можно очистить сжатым воздухом. Не пытайтесь промывать или прополаскивать его, так как это приведет к повреждению фильтра. В случае сильного загрязнения воздушный фильтр нужно заменить.

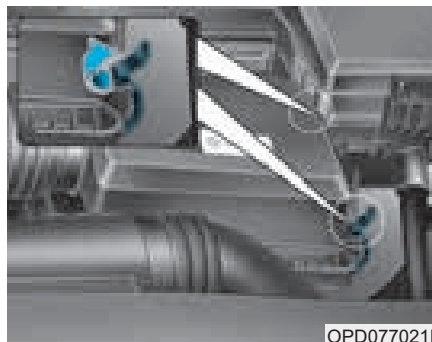

1. Отсоедините фиксаторы крышки воздушного фильтра и откройте крышку.
2. Протрите внутреннюю часть воздушного фильтра.

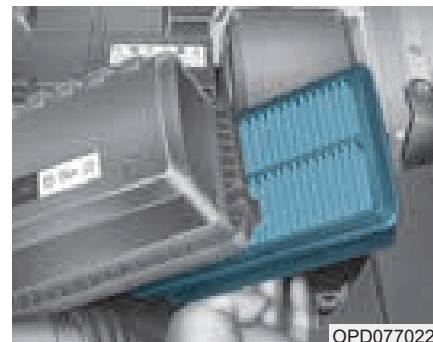

3. Замените воздушный фильтр.



OJS078047

4. Зафиксируйте крышку с помощью фиксаторов.
5. Убедитесь, что крышка надежно установлена.

i Информация

Если автомобиль эксплуатируется в чрезмерно запыленных или песчаных регионах, заменяйте элемент чаще, чем в рекомендованные интервалы (см. пункт "Техническое обслуживание при тяжелых условиях эксплуатации" в этой главе).

К СВЕДЕНИЮ

- Не эксплуатируйте автомобиль без воздушного фильтра, это приведет к повышенному износу двигателя.
- При снятии фильтрующего элемента воздушного фильтра следите за тем, чтобы пыль или грязь не попадали во впускную магистраль, поскольку это может привести к повреждению двигателя.
- Используйте оригинальные детали HYUNDAI. Использование прочих деталей может привести к повреждению датчика расхода воздуха.

ВОЗДУШНЫЙ ФИЛЬТР СИСТЕМЫ УПРАВЛЕНИЯ МИКРОКЛИМАТОМ

Состояния фильтра

Воздушный фильтр системы климат-контроля нужно заменять согласно графику обслуживания. В случае продолжительной эксплуатации автомобиля в городах с сильно загрязненным воздухом или на запыленных неровных дорогах осмотры и замены необходимо проводить чаще. При замене воздушного фильтра системы климат-контроля следует придерживаться следующей процедуры и соблюдать осторожность, чтобы не повредить другие компоненты. Заменяйте фильтр в соответствии с графиком технического обслуживания.

Замена фильтра

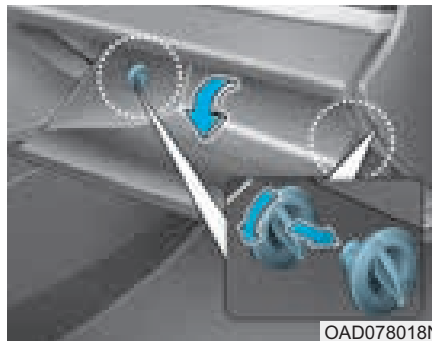

1. При открытом перчаточном ящике: удалить с обеих сторон стопоры.

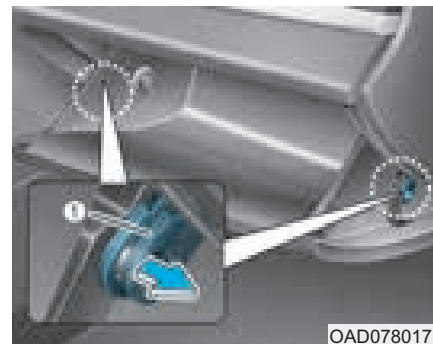

2. Снимите поддерживающую ленту (1).

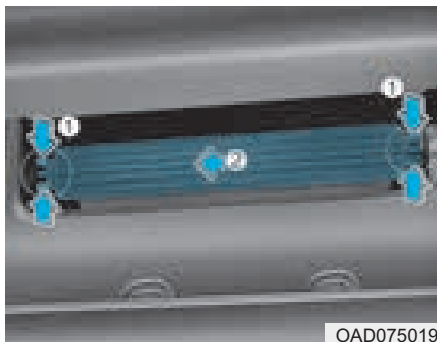

OAD075019

3. Нажмите и удерживайте замок (1) с обеих сторон крышки.
4. Извлеките крышку (2).

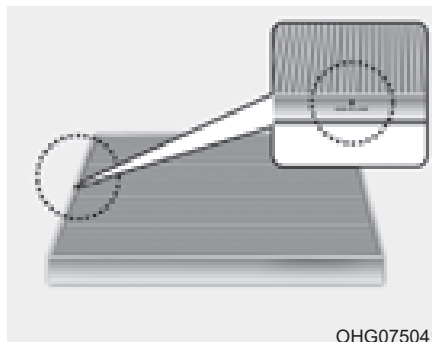

OHG075041

5. Замените воздушный фильтр системы управления микроклиматом.
6. Установка выполняется в порядке, обратном разборке.

К СВЕДЕНИЮ

Установить новый фильтр климатической установки в соответствующем направлении, стрелка указания направления потока должна (↓) быть направлена вниз, иначе вероятен повышенный шум при работе системы и эффективность работы фильтра будет снижена.

ЩЕТКИ СТЕКЛООЧИСТИТЕЛЯ

Проверка состояния щеток

Загрязнение лобового стекла или щеток стеклоочистителя посторонними веществами может снизить эффективность работы стеклоочистителя.

Обычными источниками загрязнения являются насекомые, сок деревьев и горячий воск, используемый в некоторых коммерческих автомобильных мойках. Если щетки плохо очищают стекло, вымойте стекло и щетки качественным моющим средством или нейтральным чистящим средством, после чего тщательно ополосните чистой водой.

К СВЕДЕНИЮ

В целях избежания повреждений рычага стеклоочистителя и прочих деталей не пытайтесь:

- **Использовать бензин, керосин, органические растворители и другие растворители.**
- **Перемещать стеклоочистители вручную.**
- **Использовать щетки стеклоочистителя от других производителей.**

i Информация

Известно, что горячий промышленный воск, который наносится в автоматических автомобильных мойках, осложняет очистку лобового стекла.

Замена щеток

Если стеклоочистители не очищают стекло должным образом, это может означать, что щетки изношены или повреждены, и их необходимо заменить.

! ВНИМАНИЕ

Не допускайте падения рычага стеклоочистителя на ветровое стекло, поскольку он может выбить кусок стекла или расколоть стекло.

Тип А

1. Поднимите рычаг стеклоочистителя и поверните узел щетки, чтобы получить доступ к защелке.

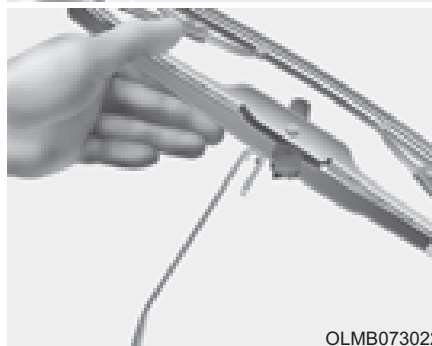
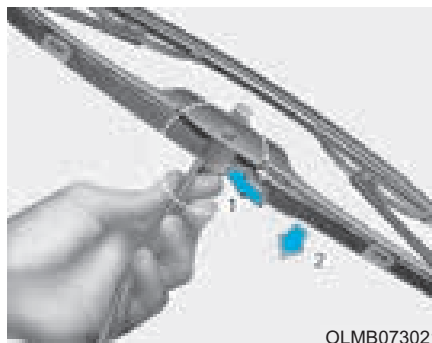

2. Сожмите фиксатор и опустите узел щетки.
3. Снимите щетку с рычага.
4. Установка щетки выполняется в порядке, обратном снятию.

Тип В

1. Поднимите рычаг стеклоочистителя.

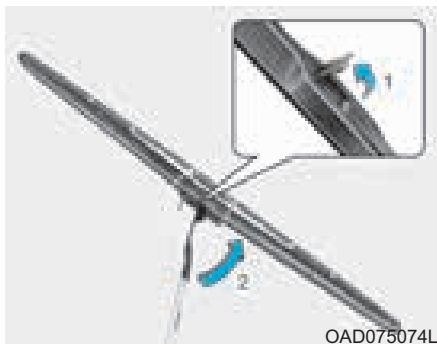

2. Поднимите фиксатор (1) щетки стеклоочистителя. Затем поднимите щетку (2) стеклоочистителя.



3. Нажимая на фиксатор (3), опустите щетку (4) стеклоочистителя.



4. Снимите щетку с рычага стеклоочистителя (5).
5. Установите новый узел щетки стеклоочистителя в порядке, обратном снятию.
6. Верните рычаг стеклоочистителя на ветровое стекло.

Тип С



1. Поднимите стеклоочистителя. рычаг

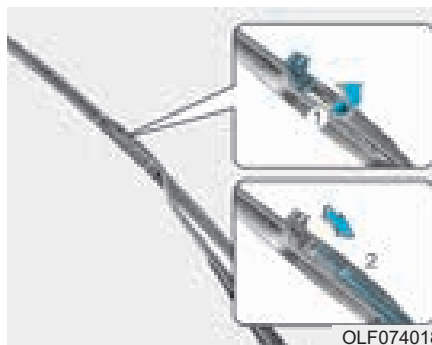

2. Поднять зажим щетки стеклоочистителя. Потяните щетку в сборе и снимите ее.



3. Установите новую щетку в сборе.
4. Верните рычаг стеклоочистителя на ветровое стекло.

АККУМУЛЯТОРНАЯ БАТАРЕЯ

Рекомендации по обращению с аккумуляторной батареей

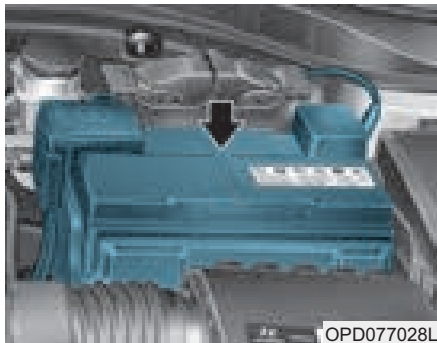

- Следите за тем, чтобы аккумуляторная батарея была надежно закреплена.
- Аккумуляторная батарея должна быть чистой и сухой.
- Клеммы и контакты разъемов должны быть чистыми, плотно прилегающими и покрытыми слоем технического вазелина или специальной смазки для электрических контактов.

- Электролит, вылившийся из аккумуляторной батареи, следует немедленно смыть водным раствором пищевой соды.
- Если автомобиль не будет использоваться в течение продолжительного времени, отсоедините кабели от аккумуляторной батареи.

i Информация

Оригинальная аккумуляторная батарея, установленная на автомобиле, не требует технического обслуживания. Однако если на автомобиле установлена АКБ с маркировкой LOWER (нижний) и UPPER (верхний) сбоку, нужно проверять уровень электролита. Уровень электролита должен быть между отметками LOWER (нижний) и UPPER (верхний). При низком уровне электролита следует долить дистиллированной (или деминерализованной) воды. (Никогда не добавляйте серную кислоту или другой электролит).

Следите за тем, чтобы не пролить дистиллированную (или деминерализованную) воду на поверхность АКБ или другие соседние компоненты. Также не переполняйте ячейки АКБ. В противном случае может возникнуть коррозия АКБ или других компонентов. После долива плотно закройте крышку ячейки. Однако для более качественного обслуживания АКБ рекомендуется обратиться к официальному дилеру HYUNDAI.

ОСТОРОЖНО

Для предотвращения вероятности **СЕРЬЕЗНОЙ ТРАВМЫ** или **СМЕРТИ** при выполнении работ рядом с аккумуляторной батареей или при ее обслуживании всегда следует принимать следующие меры предосторожности:



Перед началом работ с аккумуляторной батареей следует прочитать приведенные ниже инструкции.



Следует использовать защитные очки для защиты глаз от брызг электролита.



Запрещается пользоваться открытым огнем или курить в непосредственной близости от аккумуляторной батареи.



В элементах аккумуляторной батареи всегда присутствует легковоспламеняющийся газообразный водород, который может взорваться.



Аккумуляторные батареи должны храниться вне досягаемости детей.



В аккумуляторных батареях содержится серная кислота, которая вызывает сильную коррозию. Недопустимо попадание кислоты в глаза, а также на кожу или одежду.

При попадании кислоты в глаза их следует промывать чистой водой не менее 15 минут и немедленно обратиться за медицинской помощью. При попадании кислоты на кожу необходимо тщательно промыть пораженный участок. Если пораженное место болит или имеет признаки ожога, следует немедленно обратиться за медицинской помощью.

- При подъеме аккумуляторной батареи с пластмассовым корпусом чрезмерное нажатие может привести к разливу аккумуляторной кислоты. Поднимать аккумуляторную батарею следует с помощью специального приспособления для ее переноски или держась руками за противоположные углы.

- Запрещается пытаться выполнить пуск двигателя от внешнего источника, если замерз электролит в установленной на транспортном средстве аккумуляторной батарее.
- **ЗАПРЕЩАЕТСЯ** производить зарядку аккумуляторной батареи, если она подключена к транспортному средству.
- Система зажигания работает под высоким напряжением. **ЗАПРЕЩАЕТСЯ** прикасаться к этим компонентам при работающем двигателе или кнопке пуска/останова в положении ON (вкл.).
- **Н е д о п у с т и м о** соприкосновение между собой (+) и (-) кабелей для запуска от внешнего источника. При этом может образоваться искра.

- Аккумуляторная батарея может треснуть или взорваться, если попытаться произвести пуск от внешнего источника с разряженной или замерзшей аккумуляторной батареей.
- Утечка электролита АКБ при выполнении резких поворотов (например, на кольцевом гоночном треке), может создать угрозу безопасности. Избегайте резких поворотов.

К СВЕДЕНИЮ

При подключении неразрешенных электронных устройств к АКБ она может разрядиться. Запрещается использовать неразрешенные устройства.

Наклейка с указанием емкости аккумуляторной батареи (см. пример)

■ Пример



OLMB073072

* Наклейка на аккумуляторной батарее может отличаться от показанной на рисунке.

1. AGM60L-DIN : Принятое в компании HYUNDAI название модели аккумуляторной батареи
2. 12V: Номинальное напряжение
3. 60Ah (20HR) : Номинальная емкость (в ампер-часах)

4. 100RC : Номинальная резервная емкость (в минутах)
5. 640CCA : Ток холодной прокрутки в амперах по методике SAE
6. 512A: Ток холодной прокрутки в амперах по методике EN

Подзарядка аккумуляторной батареи

В вашем автомобиле установлена не требующая обслуживания аккумуляторная батарея, изготовленная с использованием кальция.

- Если произошел разряд аккумуляторной батареи в течение короткого промежутка времени (например, по причине оставленных включенными фар или ламп освещения салона автомобиля, не использовавшегося какое-то время), необходимо произвести медленную зарядку батареи (малым током) в течение 10 часов.
- Если аккумуляторная батарея постепенно разрядилась по причине высокой электрической нагрузки в процессе использования автомобиля, подзарядите ее током 20~30 А в течение двух часов.

 **ОСТОРОЖНО**

При подзарядке аккумуляторной батареи необходимо соблюдать следующие меры предосторожности:

- Перед выполнением операций по техническому обслуживанию или подзарядке аккумуляторной батареи, отключите все электротребования и выключите двигатель.
- Вблизи аккумуляторной батареи запрещается курить, а также выполнять действия, связанные с опасностью возникновения искр или открытого пламени.
- При выполнении проверки аккумуляторной батареи в процессе зарядки надевайте защитные очки.

- Необходимо снять аккумуляторную батарею с автомобиля и расположить ее в месте с хорошей вентиляцией.
- Следите за батареей в процессе зарядки, остановите зарядку и уменьшите ее скорость, если в элементах батареи началось сильное выделение газа (кипение) или если температура электролита в любом из элементов превышает 49°C (120°F).
- Кабель, идущий к отрицательной клемме аккумуляторной батареи, должен отключаться первым, а подключаться последним.

- Отключение зарядного устройства аккумуляторной батареи производится в следующем порядке.
 1. Переведите главный выключатель зарядного устройства аккумуляторной батареи в положение “Выключено”.
 2. Отсоедините контактный зажим от отрицательной клеммы аккумуляторной батареи.
 3. Отсоедините контактный зажим от положительной клеммы аккумуляторной батареи.

К СВЕДЕНИЮ**АКБ AGM (при наличии)**

- АКБ с впитывающим стекловолоконным сепаратором (AGM) не требуют обслуживания, рекомендуется обратиться к уполномоченному специалисту по ремонту HYUNDAI для проверки АКБ AGM. Для зарядки АКБ AGM необходимо использовать только полностью автоматические зарядные устройства, специально разработанные для АКБ AGM.
- При замене АКБ AGM рекомендуется использовать детали для замены от официального дилера HYUNDAI.
- Не открывайте и не снимайте крышку с АКБ. Это может привести к утечкам электролита, которые могут стать причиной тяжелых травм.

Запуск двигателя от внешнего источника

После запуска двигателя от внешнего источника при удовлетворительном состоянии аккумуляторной батареи перед остановкой двигателя следует ехать на транспортном средстве в течение не менее 30 минут или дать поработать двигателю на холостом ходу не менее 60 минут. Транспортное средство может не завестись, если вы заглушите его, прежде чем батарея в достаточной степени зарядится. См «Запуск двигателя от внешнего источника» в разделе 6 для получения дополнительной информации.

i Информация

При несоответствующей утилизации батареи может оказываться вредное воздействие на окружающую среду и здоровье людей.

При утилизации аккумуляторной батареи должны строго соблюдаться все применимые нормы и правила местного законодательства.

Сброс параметров приборов

После разряда или отключения аккумуляторной батареи необходимо сбросить параметры некоторых функций и приборов:

- Автоматический подъем/опускание окон (см. глава 3)
- Люк (см. глава 3)
- Маршрутный компьютер (см. глава 3)
- Система управления микроклиматом (см. глава 3)

КОЛЕСА И ШИНЫ

ОСТОРОЖНО

Повреждение шин может привести к потере управления транспортным средством и стать причиной аварии. Чтобы снизить вероятность **СЕРЬЕЗНОЙ ТРАВМЫ** или **ГИБЕЛИ**, соблюдайте следующие меры предосторожности:

- Часто проверяйте давление воздуха в шинах, а также наличие износа и повреждений.

- Рекомендованное давление в холодных шинах можно найти в руководстве по эксплуатации и на этикетке, расположенной на центральной стойке со стороны водителя. Для измерения давления в шинах используйте манометр. Шины с повышенным или пониженным давлением изнашиваются неравномерно и приводят к ухудшению управляемости.
- Проверяйте давление в запасной шине при каждой проверке давления а шинах.
- Заменяйте изношенные шины, а также шины с признаками неравномерного износа или повреждений. Изношенные шины могут привести к снижению эффективности торможения, потере управляемости или потере сцепления с дорогой.

- Для замены обязательно используйте шины того же размера, что и изначально поставляемые в комплекте с транспортным средством. Использование шин и дисков, размеры которых отличаются от рекомендованных, может привести к нестандартным характеристикам управляемости, ухудшению управляемости транспортным средством или отрицательно повлиять на работу антиблокировочной тормозной системы (АБС) и привести к серьезной аварии.

Уход за шинами

Для обеспечения надлежащего технического обслуживания, безопасности в эксплуатации и максимальной экономии топлива, рекомендуется постоянно поддерживать рекомендуемое давление в шинах и соблюдать предписанные для вашего автомобиля предельные нагрузки на колеса и распределение нагрузки.



OAD088007N

Все спецификации (размеры и давление) приводятся на табличках, прикрепленных к центральной стойке со стороны водителя.

Рекомендуемое давление воздуха в холодных шинах

Необходимо ежедневно производить проверку давления во всех шинах (включая запасное колесо). Проверка выполняется при холодных шинах. “Холодными” считаются шины автомобиля, который не был в движении, по крайней мере, три часа или проехал менее 1,6 км (1 мили).

Давление в нагретых шинах обычно превышает величину давления, рекомендованную для холодных шин, на 28~41 кПа (4~6 фунтов/кв. дюйм). Не спускайте воздух из нагретых шин для регулирования давления. В противном случае давление будет ниже рекомендуемого уровня. Рекомендуемые величины давлений приведены в пункте “Колеса и шины” в главе 8.

ОСТОРОЖНО

Для плавного движения, оптимальной управляемости и минимального износа шин нужно поддерживать рекомендованное давление.

Избыточное или недостаточное давление может сократить срок службы шин, отрицательно повлиять на управляемость транспортного средства и привести к внезапному разрыву шин, что может стать причиной потери управления и дорожно-транспортного происшествия.

Значительно сниженное давление может привести к нагреванию, разрывам, отслоению протектора и прочим отказам шин, которые могут стать причиной потери управляемости транспортным средством и дорожно-транспортных происшествий. Риск значительно увеличивается в жаркую погоду, а также при длительном движении с высокой скоростью.

! ВНИМАНИЕ

- **Пониженное давление в шинах также приводит к чрезмерному износу, плохой управляемости и снижению экономии топлива. Также может произойти деформация колес. Поддерживайте необходимый уровень давления в шинах. Если часто требуется заполнение шины воздухом, рекомендуется обратиться к официальному дилеру HYUNDAI для проверки шины.**
- **Повышенное давление в шинах приводит к повышению чувствительности к неровностям дороги, чрезмерному износу в средней части протектора шины и увеличению вероятности повреждения шины из-за дефектов дорожного покрытия.**

Проверка давления воздуха в шинах

Старайтесь проверять состояние шин ежемесячно или чаще, включая давление в запасной шине.

Способ проверки

Для проверки давления в шинах используйте исправный манометр. Нельзя определить давление в шинах по внешнему виду. Радиальные шины могут выглядеть надлежащим образом, даже если давление слишком низкое.

Снимите колпачок клапана со штока клапана шины. Для измерения давления плотно прижмите манометр к клапану. Если давление холодной шины соответствует рекомендациям, указанным на шине и информационной этикетке, дальнейшая регулировка не требуется.

Если давление слишком низкое, добавьте воздух до рекомендованного уровня. Не забудьте установить колпачок клапана на шток клапана. Если колпачок клапана отсутствует, в клапан может попасть грязь и влага, что приведет к утечке воздуха. Если колпачок клапана отсутствует, установите новый как можно быстрее.

Если давление слишком высокое, выпустите воздух, нажав на металлический шток в центре клапана. Перепроверьте давление в шине с помощью манометра. Не забудьте установить колпачок клапана на шток клапана. Если колпачок клапана отсутствует, в клапан может попасть грязь и влага, что приведет к утечке воздуха. Если колпачок клапана отсутствует, установите новый как можно быстрее.

Перестановка колес

Для выравнивания износа протектора рекомендуется переставлять колеса через каждые 12 000 км (7 500 миль) пробега или ранее, если происходит неравномерный износ.

Проводя перестановку, проверьте правильность балансировки колес.

При перестановке проверьте колеса на наличие неравномерного износа и повреждений. Причиной повышенного износа обычно является неправильное давление воздуха в шинах, неправильный угол установки колес, разбалансированность колес, езда с резкими торможениями и поворотами. Убедитесь, что на протекторе и на боковых сторонах шины нет неровностей или выпуклостей. Если будет обнаружен один из перечисленных дефектов, шину следует заменить.

Также шину следует заменить, если видна кордная ткань или корд. После перестановки колес убедитесь, что давление в передних и задних шинах соответствует рекомендуемым значениям, а также проверьте затяжку крепежных гаек. (Необходимый момент составляет 11 ~ 13 кгс·м [79 ~ 94 фунт-сила-фут])

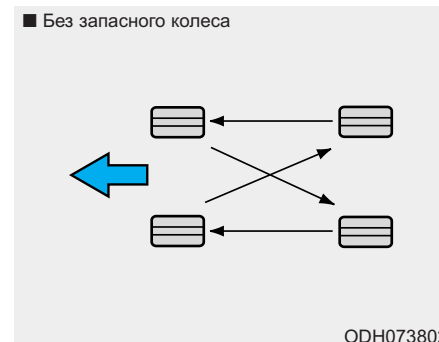

При перестановке колес необходимо проверить тормозные колодки на наличие износа.

i Информация

Внешняя и внутренняя стороны несимметричной шины отличаются друг от друга. Во время установки несимметричной шины проследите, чтобы сторона с маркировкой **Outside** (наружная) находилась снаружи. Если снаружи будет находиться сторона с маркировкой **Inside** (внутренняя), это негативно повлияет на эксплуатационные характеристики автомобиля.

 **ОСТОРОЖНО**

- Не используйте компактное запасное колесо при перестановке.
- Не смешивайте диагональную конструкцию с радиальной ни при каких обстоятельствах. Это может привести к необычным характеристикам управляемости, которые могут привести к потере управления автомобилем и несчастному случаю.

Регулировка углов установки колес и балансировка шин

На заводе-изготовителе производится тщательная регулировка углов установки колес и балансировка шин вашего автомобиля, что обеспечивает максимально возможный ресурс шин и лучшие значения общих характеристик автомобиля.

В большинстве случаев необходимости в повторной регулировке углов установки колес не возникает. Однако если вы заметили повышенный износ шин или ваш автомобиль при движении смещается в сторону, то углы установки колес необходимо восстановить.

Если при движении по ровной дороге возникает вибрация, то, возможно, необходимо произвести повторную балансировку колес.

К СВЕДЕНИЮ

Установка балансировочных грузиков, не соответствующих требованиям, может привести к повреждению алюминиевых дисков колес вашего автомобиля. Используйте только соответствующие требованиям балансировочные грузики.

Замена шин



Если шина изношена равномерно, то индикатор износа появится в виде сплошной полосы, расположенной поперек протектора. Это означает, что на шине остался слой протектора толщиной менее 1,6 мм (1/16 дюйма). Если это произошло, замените шину.

Замену следует провести, не дожидаясь, пока полоса появится по всей ширине протектора.

ОСТОРОЖНО

Для того, чтобы снизить риск **ЛЕТАЛЬНОГО ИСХОДА** или **ТРАВМ**:

- Заменяйте изношенные шины, а также шины с признаками неравномерного износа или повреждений. Изношенные шины могут привести к снижению эффективности торможения, потере управляемости или потере сцепления с дорогой.

- Для замены обязательно используйте шины того же размера, что и изначально поставляемые в комплекте с транспортным средством. Использование шин и дисков, размеры которых отличаются от рекомендованных, может привести к нестандартным характеристикам управляемости, ухудшению управляемости транспортным средством или отрицательно повлиять на работу антиблокировочной тормозной системы (АБС) и привести к серьезной аварии.
- При замене шин (или колес) рекомендуется заменять передние две или задние две шины (или колеса) одновременно. Замена только одной шины может серьезно повлиять на управляемость автомобиля.

- Качество шин со временем ухудшается, даже когда они не используются. Вне зависимости от оставшегося протектора, **HYUNDAI** рекомендует заменять шины после шести (6) лет нормальной эксплуатации
- Высокая температура воздуха в жарких странах, а также частая эксплуатация в условиях повышенной нагрузки может ускорить процесс старения. Несоблюдение этого предупреждения может привести к внезапному повреждению шины, что может привести к потере управления транспортным средством и несчастному случаю.

Замена компактного запасного колеса (при наличии)

Шина компактного запасного колеса имеет меньший ресурс протектора, чем шина обычного размера. Замените его, если на поверхности шины появились полосы индикатора износа протектора. Устанавливаемая новая шина компактного запасного колеса должна иметь те же размеры и конструкцию, что и шина, поставлявшаяся с новым автомобилем, и должна монтироваться на то же компактное запасное колесо. Шина для компактного запасного колеса не предназначена для установки на колесо с нормальными размерами, а компактное запасное колесо не предназначено для установки на него шины с нормальными размерами.

ОСТОРОЖНО

Оригинальную шину необходимо отремонтировать или заменить как можно скорее, чтобы избежать выхода из строя запасной шины, что может привести к потере управления транспортным средством и несчастному случаю. Компактное запасное колесо предназначено только для использования в экстренных ситуациях. Не управляйте автомобилем на скорости выше 80 км / ч (50 миль в час) при использовании компактного запасного колеса.

Замена колес

При замене колес, независимо от причины, по которой она выполняется, убедитесь, что новые колеса эквивалентны оригинальным заводским по диаметру, ширине обода и вылету колеса.

Сцепление шин с дорогой

Сцепление шины с дорогой может ухудшиться при езде на изношенных, плохо накачанных шинах или езде по дорогам со скользким покрытием. Когда становится виден индикатор износа, шины необходимо заменить. Для уменьшения вероятности потери управления автомобилем снижайте скорость во время дождя, снега или при движении по обледеневшей дороге.

Техническое обслуживание шин

Помимо поддержания правильного давления воздуха, снижение износа шин также достигается за счет правильных углов установки колес. Если шина изнашивается неравномерно, необходимо, чтобы ваш дилер проверил углы установки колес.

При установке новых колес убедитесь, что они отбалансированы. Это позволит сделать вождение более комфортабельным и увеличить ресурс шины. Кроме того, шина должна проходить повторную балансировку каждый раз, когда она снимается с диска.

Маркировка на боковой поверхности шины

В маркировке указаны основные характеристики шины, а также идентификационный номер шины (TIN), необходимый для подтверждения наличия сертификата на соответствие стандартам безопасности. Номер TIN может использоваться для идентификации шины при ее возврате.

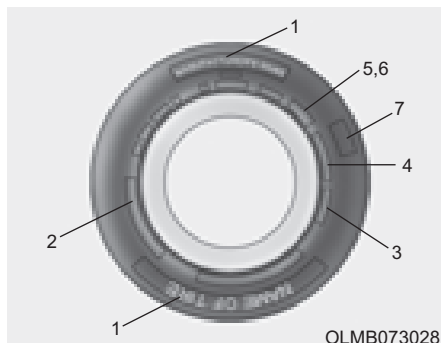

1. Производитель или торговая марка

Указан производитель или торговая марка.

2. Обозначение размера шины

На боковую поверхность шины наносится условное обозначение ее размера. Эти данные потребуются вам при выборе шин для замены. Ниже приводится значение букв и цифр в условном обозначении размера шины.

Пример обозначения размера шины:

(Эти цифры приведены строго в качестве примера; обозначение размера ваших шин может меняться в зависимости от модели автомобиля).

205/55R16 91H

205 - ширина шины в миллиметрах.

55 - отношение высоты профиля поперечного сечения шины к его ширине, выраженное в процентах.

R - кодовое обозначение типа шины (радиальная).

16 - диаметр обода в дюймах.

91 - индекс нагрузки. Цифровой код, соответствующий максимальной нагрузке, которую может выдержать шина.

H - символ, обозначающий скоростную категорию шины. Для получения дополнительной информации смотри таблицу скоростных категорий, приведенную в данном разделе.

Обозначение размера колеса

На колеса также наносится маркировка, содержащая данные, необходимые при выполнении замены. Ниже приводится значение букв и цифр в условном обозначении размера колеса.

Пример обозначения размера колеса:

6,5JX16

6,5 - ширина обода в дюймах.

J - обозначение профиля обода колеса.

16 - диаметр обода в дюймах.

Скоростные категории шин

В приведенной ниже таблице содержатся различные скоростные категории, используемые в настоящее время применительно к легковым автомобилям. Код скоростной категории является частью обозначения размера, наносимого на боковую поверхность шины. Этот символ соответствует максимальной скорости, при которой может эксплуатироваться шина.

Символ, обозначающий скоростную категорию шины	Максимальная скорость
S	180 км/ч (112 миль/час)
T	190 км/ч (118 миль/час)
H	210 км/ч (130 миль/час)
V	240 км/ч (149 миль/час)
W	270 км/ч (168 миль/час)
Y	300 км/ч (186 миль/час)

3. Проверка ресурса шины (TIN: идентификационный номер шины)

У всех шин, имеющих срок службы более шести лет согласно дате изготовления, по мере старения происходит естественное понижение прочностных и других характеристик (даже у шин неиспользуемых запасных колес). По этой причине, шины (включая шину запасного колеса) следует заменять на новые. Дата изготовления шины указывается на ее боковой поверхности (в некоторых случаях, с внутренней стороны) в составе кода DOT. Код DOT наносится на поверхность шин и состоит из цифр и букв английского алфавита. Дата изготовления содержится в последних четырех разрядах (символах) кода DOT.

DOT : XXXX XXXX 0000

В первой части кода DOT содержится кодовый номер завода-изготовителя, размер шины и тип рисунка протектора, а последние четыре цифры указывают неделю и год изготовления.

Например:

DOT XXXX XXXX 1519 указывает, что шина была изготовлена на 15-й неделе 2019 г.

4. Материал и расположение корда в шине

Внутри шины находится большое количество слоев прорезиненной ткани. Производители должны указывать материалы, использованные при изготовлении шин. В этот список обычно входят сталь, нейлон, полиэстер и др. Буква "R" означает радиальное расположение слоев корда; буква "D" - диагональное или наклонное расположение слоев; буква "B" соответствует диагонально-поясной схеме расположения слоев.

5. Максимальное допустимое давление воздуха в шинах

Эта величина соответствует наибольшему давлению, которое может выдержать шина. Не превышайте максимальное допустимое давление в шине. Рекомендуемые значения давления в шине указываются в табличке "Характеристики шины и данные о допустимой загрузке автомобиля".

6. Максимальная допустимая нагрузка

Эта величина, указываемая в килограммах и фунтах, означает максимальную нагрузку, которую может выдержать шина. Производя замену, всегда используйте шины, которые имеют ту же величину допустимой нагрузки, что и шины, установленные на автомобиль заводом-изготовителем.

7. Классификация по качеству на основании равномерного износа протектора шины

Стандарт качества можно найти при необходимости на боковой стороне шины между шириной протектора и шириной камеры.

Например:
ИЗНОСОСТОЙКОСТЬ
ПРОТЕКТОРА 200
СЦЕПЛЕНИЕ AA
ТЕМПЕРАТУРА A

Износ протектора

Категория качества по износу шины является относительной оценкой, основанной на скорости износа шины при контролируемых условиях в ходе цикла государственных испытаний. Например, шина, имеющая категорию 150, будет изнашиваться в полтора раза дольше в ходе государственных испытаний, чем шина категории 100.

Относительные характеристики зависят от реальных условий эксплуатации. Тем не менее, характеристики могут отличаться от нормальных из-за различий в стиле вождения, проводимом обслуживании, характеристиках дорожного покрытия и климата.

Обозначение категории наносится на боковые стенки шин, предназначенных для легковых автомобилей. Шины, поставляемые в качестве стандартного или дополнительного оснащения вашего автомобиля, могут отличаться по категории качества.

Сцепление с дорогой - АА, А, В & С

Существуют следующие категории качества по сцеплению с дорогой АА, А, В и С в порядке ухудшения характеристик. Категории представляют собой способность автомобиля тормозить на влажном асфальтовом или бетонном покрытии в ходе государственных испытаний. Шина категории С может иметь плохие показатели, характеризующие сцепление с дорогой.

ОСТОРОЖНО

Степень сцепления с дорожным покрытием, присвоенная данной шине, получена в ходе испытаний на торможение при движении вперед, и не может быть распространена на случаи ускорения автомобиля, движения на повороте и аквапланирования. Кроме того, она не отражает максимально возможного сцепления с дорожным покрытием.

Температура - А, В и С

Существуют следующие категории качества по температуре: А (наивысшая), В и С. Эти категории качества отражают стойкость шины к выделению тепла и ее способность рассеивать тепло в процессе испытаний в лабораторных условиях на соответствующем требованиям испытательном колесе.

Под действием высокой температуры может происходить ухудшение свойств материала покрышки и сокращение ее ресурса, кроме того, повышенная температура может привести к выходу шины из строя. Категории В и А представляют собой более высокие уровни показателей, полученные в лабораторных условиях с использованием испытательного колеса, чем минимальные, требуемые законодательством.

ОСТОРОЖНО

Категория качества по температуре устанавливается для шины с нормальным давлением воздуха и при отсутствии перегрузки. Слишком высокая скорость, пониженное давление или повышенная нагрузка, действующие по отдельности или в сочетании друг с другом, могут приводить к увеличению температуры и возможному внезапному выходу шины из строя. Это может привести к потере управления автомобилем и стать причиной серьезной травмы или смерти.

Низкопрофильные шины

Низкопрофильные шины, у которых отношение высоты профиля шины к ширине меньше 50, придает автомобилю спортивный вид.

Поскольку низкопрофильные шины оптимизированы для маневрирования и торможения, их боковые стенки менее жесткие по сравнению со стандартными шинами. Кроме того, низкопрофильные шины более широкие и, следовательно, имеют большее пятно контакта с поверхностью дороги. При некоторых обстоятельствах они могут создавать больший шум, чем стандартные шины.

! ВНИМАНИЕ

Поскольку боковая стенка низкопрофильной шины короче, чем у стандартной, обод колеса и сама шина более уязвимы к повреждениям. Управлять автомобилем следует с осторожностью, соблюдая указанные ниже инструкции для минимизации вероятности повреждения колеса и шины:

- При движении по неровной дороге или в условиях бездорожья соблюдайте осторожность, чтобы не повредить шины и колеса. По завершении движения осмотрите шины и диски.
- При проезде рытвин, искусственных неровностей, люков или бордюров транспортное средство должно двигаться медленно, чтобы предотвратить повреждение колес и шин.

- После сильного ударного воздействия рекомендуется проверить шину и колесо у официального дилера HYUNDAI
- Проверяйте состояние и шин и давление воздуха каждые 3 000 км (1 800 миль) для предотвращения повреждения шин.
- Самостоятельно распознать повреждение шины сложно. При наличии малейших признаков повреждения шины ее следует проверить или заменить, так как повреждение шины может привести к утечке воздуха.
- Если шина была повреждена во время движения по неровной дороге, при движении по бездорожью, при проезде рытвин, люков или бордюров, гарантия на нее не распространяется.

ПЛАВКИЕ ПРЕДОХРАНИТЕЛИ

■ Предохранитель ножевого типа



Исправный
предохранитель



Сгоревший
предохранитель

■ Предохранитель патронного типа



Исправный
предохранитель



Сгоревший
предохранитель

■ Мультипредохранитель



Исправный
предохранитель



Сгоревший
предохранитель



Исправный
предохранитель



Сгоревший
предохранитель

OLF074075

Для защиты электрической системы автомобиля от выхода из строя в результате электрической перегрузки используются плавкие предохранители.

Данный автомобиль имеет две (или три) панели предохранителей. Одна располагается под панелью со стороны водителя, остальные - в отсеке двигателя возле аккумуляторной батареи.

Если не работают какие-либо световые приборы, вспомогательное оборудование или органы управления, проверьте состояние предохранителя соответствующей цепи. На перегорание предохранителя указывает расплавление его внутреннего элемента.

Если не работает электрооборудование, проверьте сначала панель предохранителей на стороне водителя. Перед заменой перегоревшего предохранителя остановите двигатель, разомкните все переключатели, после чего отсоедините отрицательный кабель АКБ. При замене необходимо использовать предохранители такого же номинала.

Перегоревший плавкий предохранитель указывает на наличие неисправности в электрической системе. Избегайте использования затронутой системы и немедленно обратитесь к официальному дилеру HYUNDAI за консультацией.

i Информация

Используется три вида предохранителей: пластинчатые предохранители для слабых токов, патронные предохранители, а также мультипредохранители для сильных токов.

ОСТОРОЖНО

Замена предохранителя

- Для замены плавкого предохранителя всегда используйте предохранитель того же номинала.
- Установка предохранителя с большим номинальным током может привести к повреждению и возникновению пожара.
- Запрещается даже временно устанавливать проволочные перемычки взамен соответствующих предохранителей. Это может привести к повреждению электрической проводки и возникновению пожара.

К СВЕДЕНИЮ

Запрещается использовать отвертку или любой другой металлический предмет для извлечения предохранителей, поскольку это может вызвать короткое замыкание и повредить электрическую систему.

Замена предохранителя, установленного на внутренней панели



1. Заглушить двигатель.
2. Разомкните все остальные переключатели.
3. Снимите крышку монтажного блока предохранителей.
4. Обратитесь к этикетке на внутренней стороне крышки панели предохранителей, чтобы определить местонахождение подозреваемого предохранителя.



OAD078022L

5. Извлеките предполагаемый предохранитель. Используйте съемник, размещенный на панели предохранителей моторного отсека.
6. Проверьте извлеченный предохранитель; замените перегоревший предохранитель. Запасные предохранители находятся на панели предохранителей приборной панели (или на панели предохранителей в моторном отсеке).

7. Установить новый предохранитель того же самого номинала и убедиться в надежности его крепления в держателе. В случае ослабления контакта рекомендуется обратиться к официальному дилеру HYUNDAI.

В случае острой необходимости в условиях отсутствия запасного предохранителя можно взять предохранитель такого же номинала из цепи, которая не требуется для управления автомобилем, например, из цепи предохранителя прикуривателя.

Если фары или прочие электрические компоненты не работают при целых предохранителях, проверьте панель предохранителей в моторном отсеке. Если предохранитель перегорел, он должен быть заменен на предохранитель с той же пропускной способностью.

Переключатель предохранителей

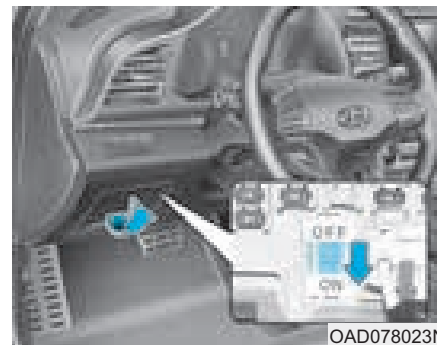

OAD078023N

Всегда устанавливайте переключатель с предохранителем в замкнутое положение.

Если установить переключатель в разомкнутое положение, это может привести к сбросу некоторых элементов, таких как аудиосистема и цифровые часы, а также к неправильной работе электронного ключа.

i Информация

■ Стандартная комбинация приборов

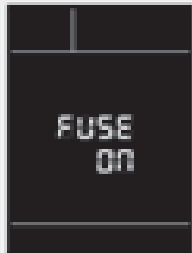

■ Комбинация приборов Supervision



OAD048144N/OIK057165L

Если переключатель с предохранителем находится в разомкнутом положении, будет выведено сообщение «Turn on FUSE SWITCH» (включите переключатель с предохранителем).

К СВЕДЕНИЮ

- Всегда держите переключатель предохранителей в положении ON (ВКЛ) во время движения.
- Во избежание разрядки АКБ переключатель с предохранителем нужно перевести в разомкнутое положение, если автомобиль будет находиться без движения более месяца.
- Не допускайте многократного извлечения и установки на место плавкого предохранителя. Плавкий предохранитель может износиться.

Замена предохранителя, установленного на панели в отсеке двигателя

■ Плоский предохранитель



OAD078053L

■ Патронный предохранитель

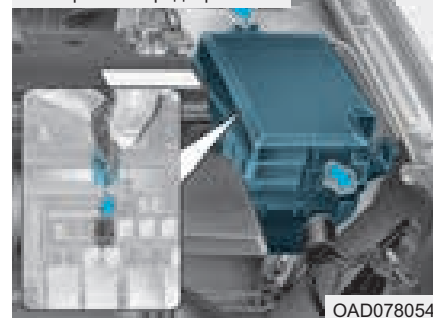

OAD078054L

1. Заглушить двигатель.

2. Разомкните все остальные переключатели.
3. Снимите крышку панели предохранителей, нажав на язычок и потянув вверх.
4. Проверьте извлеченный предохранитель; замените перегоревший предохранитель. Для снятия и установки предохранителя используйте клещи для предохранителей, которые находятся в блоке предохранителей в моторном отсеке.
5. Установить новый предохранитель того же самого номинала и убедиться в надежности его крепления в держателе. В случае ослабления контакта рекомендуется обратиться к официальному дилеру HYUNDAI.

К СВЕДЕНИЮ

После проверки панели предохранителей в моторном отсеке надежно установите крышку монтажного блока предохранителей. При плотном закрытии крышки раздастся щелчок. Неплотное закрытие может привести к электрической неисправности в результате попадания влаги.

Главный предохранитель

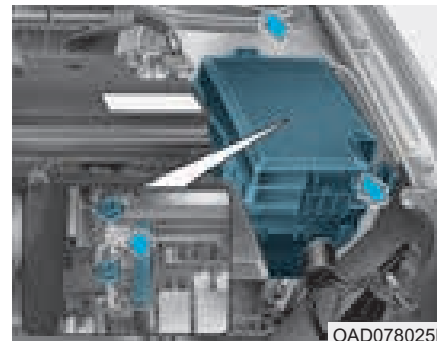

1. Заглушить двигатель.
2. Установить все остальные выключатели в положение «выключено».
3. Снять крышку блока предохранителей, нажав на язычок и потянув ее вверх.
4. Открутить показанные на приведенном выше рисунке гайки.
5. Заменить предохранитель на новый того же номинала.
6. Установить на место все демонтированные детали в обратной последовательности.

i Информация

В случае перегорания главного предохранителя рекомендуется обратиться к официальному дилеру HYUNDAI.

Мультипредохранитель

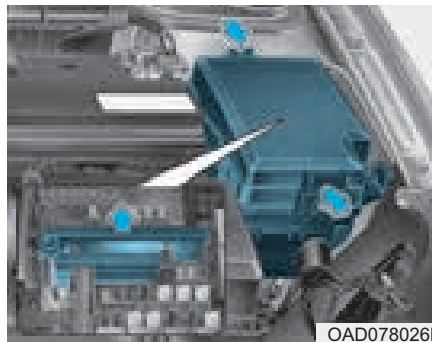

В случае перегорания мультипредохранителя его следует заменить следующим образом:

1. Заглушить двигатель.
2. Установить все остальные выключатели в положение «выключено».
3. Снимите крышку панели предохранителей, нажав на язычок и потянув вверх.
4. Отверните гайки, как указано на рисунке выше.
5. Замените предохранитель на новый того же номинала.

6. Соберите в последовательности обратной разборке.

i Информация

Использование щеток стеклоочистителей, не соответствующих требованиям, может привести к неисправностям стеклоочистителей и выходу их из строя.

Описание панели плавких предохранителей и реле

Блок предохранителей со стороны водителя



OAD078029N

С внутренней стороны крышки блока реле и предохранителей находится этикетка с указанием названий предохранителей и их номинала.

i Информация

Отдельные пункты описания панели предохранителей могут быть неприменимы к вашему автомобилю.

Описание является полным на момент издания. При проверке панели предохранителей своего автомобиля используйте табличку, расположенную на его корпусе.

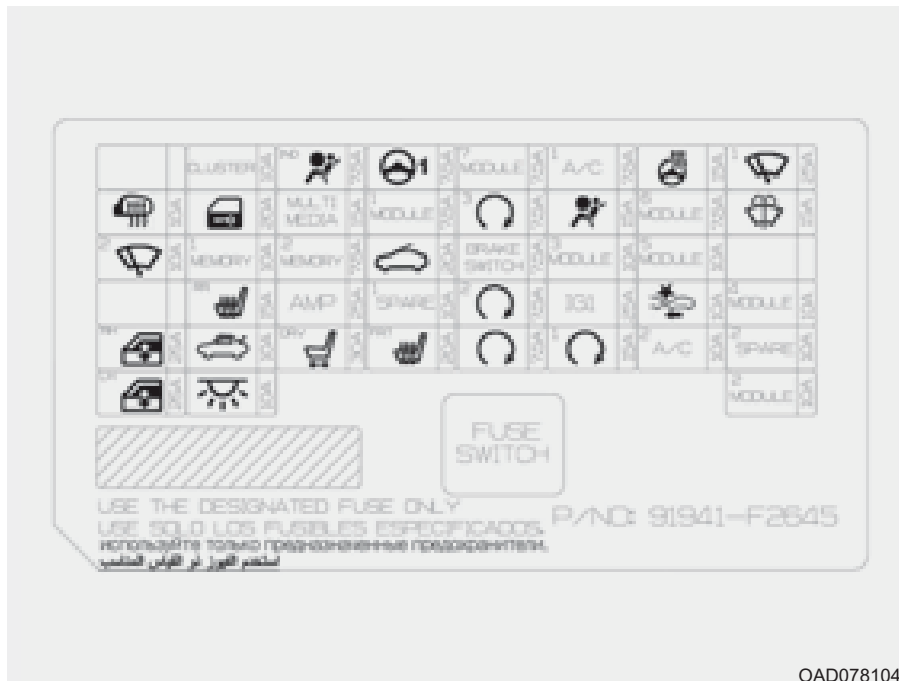

OAD078104L

7-79

панель предохранителей со стороны водителя

Наименование предохранителя	Обозначение	Номинал предохранителя	Защищаемая цепь
ЗАПАСНОЙ2	² SPARE	10А	Запасной
КОМБИНАЦИЯ ПРИБОРОВ	CLUSTER	10А	Комбинация приборов
ИНДИКАТОР ПОДУШКИ БЕЗОПАСНОСТИ	IND 	7,5А	Комбинация приборов, ЭБУ кондиционера
MDPS1	 1	7,5А	Блок MDPS
МОДУЛЬ 7	⁷ MODULE	7,5А	ЭБУ обогревателя переднего сиденья, ЭБУ переднего сиденья с вентиляцией, ЭБУ обогревателя заднего сиденья, электродвигатель верхнего люка, электрохромное зеркало
КОНДИЦИОНЕР 1	¹ 	7,5А	Распределительная коробка моторного отсека (реле.12, RLY.1B, RLY.13B), Ионизатор, ЭБУ кондиционера
ОБОГРЕВ РУЛЕВОГО КОЛЕСА		15А	BCM
СТЕКЛООЧИСТИТЕЛЬ 1	¹ 	25А	Электродвигатель стеклоочистителя, блок РСМ (реле (низк) переднего стеклоочистителя)
ЗЕРКАЛА С ОБОГРЕВАТЕЛЕМ		10А	Наружное зеркало с электроприводом со стороны водителя, наружное зеркало с электроприводом со стороны пассажира, блок управления кондиционером, ЕСМ/РСМ
БЛОКИРОВКА ДВЕРЕЙ		20А	Реле блокировки двери, реле разблокирования двери
МУЛЬТИМЕДИА	MULTI MEDIA	15А	Преобразователь постоянного тока, Аудиовизуальное головное устройство с навигацией

панель предохранителей со стороны водителя

Наименование предохранителя	Обозначение	Номинал предохранителя	Защищаемая цепь
МОДУЛЬ 1	¹ MODULE	7,5А	Наружная ручка электронного ключа со стороны водителя/пассажира, модуль двери водителя, модуль двери пассажира, Переключатель управления наружными зеркалами со стороны водителя и пассажира, электродвигатель, блокировка ключа зажигания
КНОПКА ПУСК 3	³ 	7,5А	Модуль иммобилайзера, блок управления электронными ключами
ПОДУШКА БЕЗОПАСНОСТИ		15А	Блок управления SRS
МОДУЛЬ 6	⁶ MODULE	7,5А	ЭБУ электронных ключей, BCM
СТЕКЛООМЫВАТЕЛЬ		15А	Подрулевой переключатель
СТЕКЛООЧИСТИТЕЛЬ 2	² 	10А	BCM, ЕСМ/PCM
ЗУ1	¹ MEMORY	10А	Модуль двери водителя/пассажира, модуль IMS водителя, BCM, диагностический разъем, цифровые часы, датчик дождя, ЭБУ кондиционера, комбинация приборов, блок реле ICM (реле складывания/раскладывания наружных зеркал), ЛЕВ./ПРАВ. радар мертвой зоны, датчик автоматического включения осветительных приборов, BCM
ЗУ2	² MEMORY	7,5А	модуль MTH E-Call
ПЕРЕКЛЮЧАТЕЛЬ		20А	Электродвигатель верхнего люка
ПЕРЕКЛЮЧАТЕЛЬ ТОРМОЗА	BRAKE SWITCH	7,5А	Переключатель стоп-сигнала, блок управления электронными ключами

панель предохранителей со стороны водителя

Наименование предохранителя	Обозначение	Номинал предохранителя	Защищаемая цепь
МОДУЛЬ 3	³ MODULE	10A	Переключатель стоп-сигнала, BCM, переключатель спортивного режима, модуль двери водителя, модуль двери пассажира
МОДУЛЬ 5	⁵ MODULE	10A	Модуль S E-Call, переключатель на передней панели, Индикатор положения рычага переключения передач А/Т, аудиовизуальное головное устройство с навигацией, ЭБУ кондиционера, консольный переключатель LH/RH, привод корректора фар LH/RH, Преобразователь DC/DC, обогреватель переднего сиденья блок управления, ЭБУ переднего сиденья с вентиляцией, ЭБУ обогревателя заднего сиденья, ЭБУ IMS водителя, Электрохромное зеркало заднего вида
ОБОГРЕВАТЕЛЬ ЗАДНЕГО СИДЕНЬЯ	^{RR} 	25A	Модуль управления обогревателем заднего сиденья
УСИЛИТЕЛЬ	AMP	25A	Преобразователь DC/DC, AMP
КНОПКА ПУСК 2	² 	7.5A	ЭБУ электронных ключей, модуль иммобилайзера
IG1	IG1 	25A	Блок PCB (предохранитель: F10/F12/F14/F16) Распределительная коробка моторного отсека (РЕЛЕ.13А)
FCA		10A	МОДУЛЬ FCA (Система помощи против передних столкновений), Система удержания полосы движения
МОДУЛЬ 4	⁴ MODULE	10A	Зуммер системы помощи при парковке, BCM, Система удержания полосы движения

панель предохранителей со стороны водителя

Наименование предохранителя	Обозначение	Номинал предохранителя	Защищаемая цепь
ЭЛЕКТРОСТЕКЛОПОДЪЕМНИК RH		25А	Реле правого стеклоподъемника, электрический стеклоподъемник с защитой от заземления в двери водителя (RHD)
БАГАЖНИК		10А	Реле багажника, замок крышки багажника
СИДЕНЬЕ ВОДИТЕЛЯ С ЭЛЕКТРОПРИВОДОМ		30А	Управляющий модуль сиденья водителя с электрическим приводом
ОБОГРЕВАТЕЛЬ ПЕРЕДНЕГО СИДЕНЬЯ		10А	Модуль управления обогревом передних сидений, модуль управления вентиляцией передних сидений
ПУСК		7,5А	Реле охранной сигнализации, переключатель диапазонов КПП, переключатель блокировки замка зажигания и датчика положения педали сцепления, блок управления электронными ключами, ЕСМ/PCM, паспределительная коробка моторного отсека (РЕЛЕ.4)
КНОПКА ПУСК 1	¹ 	15А	ЭБУ электронных ключей
КОНДИЦИОНЕР 2	² 	10А	Распределительная коробка моторного отсека (РЕЛЕ.12), электродвигатель вентилятора, резистор вентилятора, ЭБУ А/С
ЗАПАСНОЙ1	¹ SPARE	20А	Запасной
ЭЛЕКТРОСТЕКЛОПОДЪЕМНИК LH		25А	Реле левого стеклоподъемника, электрический стеклоподъемник с защитой от заземления в двери водителя (LHD)

панель предохранителей со стороны водителя

Наименование предохранителя	Обозначение	Номинал предохранителя	Защищаемая цепь
ПЛАФОН ОСВЕЩЕНИЯ САЛОНА		10А	Подсветка замка зажигания и датчик открытия двери, плафон освещения багажника, лампа LH/RH переднего косметического зеркала, плафон освещения салона, лампа потолочной консоли
МОДУЛЬ 2	2 MODULE	10А	Цифровые часы, разъем зарядки USB, MTS E-Call, модуль MTS E-Call, ЭБУ электронных ключей, BCM, аудиосистема, аудиовизуальное головное устройство с навигацией, регулятор наружных зеркал с электроприводом, Преобразователь DC/DC, AMP, распределительная коробка моторного отсека (РЕЛЕ.14), Модуль двери водителя, Консольный переключатель

Панель плавких предохранителей в отсеке двигателя



С внутренней стороны крышки блока реле и предохранителей находится этикетка с указанием названий предохранителей и их номинала.

i Информация



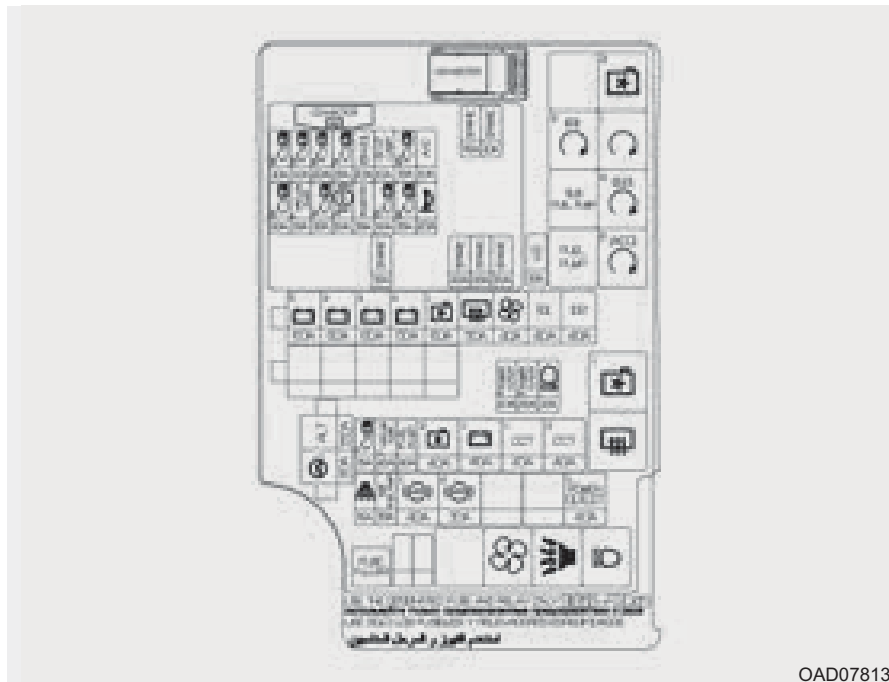





Приведенные в этом руководстве описания блока предохранителей применимы не ко всем транспортным средствам (в зависимости от вариантного исполнения). Все данные актуальны на момент публикации. При проверке блока предохранителей следует использовать этикетку блока предохранителей для данного транспортного средства.





OAD078132L







7-85

Основной блок предохранителей моторного отсека





Обозначение	Реле №	Наименование реле	Тип
	реле. 2	Реле ВЕНТИЛЯТОРА ОХЛАЖДЕНИЯ 2	МИКРО
³ 	реле. 3	Реле PDM №3 (IG1)	МИКРО
¹ 	реле. 4	Реле СТАРТЕРА №1	МИКРО
S/FUEL PUMP	реле. 5A	Реле ПОГРУЖНОГО ТОПЛИВНОГО НАСОСА	МИКРО
⁴ 	реле. 6	Реле PDM №4 (IG2)	МИКРО
	реле. 7	Реле СИРЕНЬЮХРАННОЙСИГНАЛИЗАЦИИ	МИКРО
² (ACC) 	реле. 8	Реле PDM №2 (ACC)	МИКРО
¹ 	реле. 9	Реле ВЕНТИЛЯТОРА ОХЛАЖДЕНИЯ 1	МИНИ
	реле. 10	Реле заднего обогревателя	МИНИ
	реле. 11A	Реле А/С	МИКРО

Обозначение	Реле №	Наименование реле	Тип
	реле. 12	Реле вентилятора	МИКРО
	реле. 13A	Реле фар дальнего света	МИКРО





Основной блок предохранителей моторного отсека

Наименование предохранителя	Обозначение	(A)	Защищаемая цепь
ОСНОВНОЙ	MAIN	150A	Предохранитель: F28, F29, F30, F31, F34
MDPS 1	 1	80A	Блок MDPS
АКБ 5	⁵ 	60A	Блок PCB (предохранитель: F8, F14, F15, F16, реле управления двигателем)
АКБ 2	² 	60A	Интеллектуальная распределительная коробка (предохранитель: F36, ARISU)
АКБ 3	³ 	60A	Интеллектуальная распределительная коробка (предохранитель: ARISU, IPS)
АКБ 4	⁴ 	50A	Интеллектуальная распределительная коробка (предохранитель: F20, F26, F27, F33, F34, F35, F41)
ВЕНТИЛЯТОР ОХЛАЖДЕНИЯ 1	¹ 	50A	РЕЛЕ.9
ЗАДНИЙ ОБОГРЕВАТЕЛЬ		50A	РЕЛЕ 10
ВЕНТИЛЯТОР		40A	РЕЛЕ.12
IG1	IG1	40A	Замок зажигания, распределительная коробка моторного отсека (РЕЛЕ 3, РЕЛЕ 8)
IG2	IG2	40A	Замок зажигания, распределительная коробка моторного отсека (РЕЛЕ 6)







Основной блок предохранителей моторного отсека

Наименование предохранителя	Обозначение	(А)	Защищаемая цепь
ФОНАРИ ЗАДНЕГО ХОДА	B/UP LAMP	10A	Электрохромное зеркало, задний комбинированный фонарь (IN) LH/RH, аудиосистема, модуль MTS E-Call, интеллектуальная распределительная коробка (ЭБУ IPS), Выключатель света заднего хода
РОЗЕТКА ПИТАНИЯ 3	³ POWER OUTLET	20A	Прикуриватель
РОЗЕТКА ПИТАНИЯ 2	² POWER OUTLET	20A	Розетка электропитания
ФАРЫ ДАЛЬНОГО СВЕТА		20A	РЕЛЕ.13 А
ТСU1	^{T1} 	15A	ТСМ
ВАКУУМНЫЙ НАСОС 1	¹ VACUUM PUMP	20A	Не используется
Кондиционер		10A	Реле компрессора кондиционера воздуха
ВЕНТИЛЯТОР ОХЛАЖДЕНИЯ 2	² 	40A	РЕЛЕ.9, РЕЛЕ.2 (GSL)

Основной блок предохранителей моторного отсека

Наименование предохранителя	Обозначение	(А)	Защищаемая цепь
АКБ 1	¹ 	40А	Интеллектуальная распределительная коробка (Предохранитель устройства автоматической отсечки тока утечки, предохранитель: F10, F12, F21, F29, F38), Передние фары (Дальний свет)
DCT1	¹ DCT	40А	ТСМ
DCT2	² DCT	40А	ТСМ
СИРЕНА ОХРАННОЙ СИГНАЛИЗАЦИИ		10А	РЕЛЕ.7
ТОПЛИВНЫЙ НАСОС	S/FUEL PUMP	15А	РЕЛЕ.5
ABS1	¹ 	40А	Блок управления ABS, блок управления ESP, многофункциональный диагностический разъем
АБС 2	² 	30А	Блок управления ABS, блок управления ESP, многофункциональный диагностический разъем
ПИТАНИЕ	¹ POWER OUTLET	40А	РЕЛЕ 14







Основной блок предохранителей моторного отсека - блок РСВ (1,6 л MPI)

Наименование предохранителя	Обозначение	(А)	Защищаемая цепь
SNSR2	 S2	10А	Электромагнитный клапан управления продувкой, электромагнитный клапан управления продувкой, E/R Junction Block (РЕЛЕ.2, РЕЛЕ.9)
ECU2	 E2	10А	ЕСМ/РСМ, регулятор масла
ECU1	 E1	20А	ЕСМ/РСМ
Форс.	INJECTOR	15А	ФОРСУНКА №1~№4
ДАТЧИК1	 S1	15А	Кислородный датчик (верх), кислородный датчик (низ)
КАТУШКА ЗАЖИГАНИЯ	IGN COIL	20А	Катушки зажигания № 1 - 4, конденсатор
ДАТЧИК3	 S3	10А	Реле топливного насоса
КЛАКСОН		20А	Реле звукового сигнала
ЭБУ 5	 E5	10А	ЕСМ/РСМ
ДАТЧИК4	 S4	15А	-
ABS3	 3 (ABS)	10А	Блок управления ABS/ESP, многофункциональный диагностический разъем
БУТ 2	 T2	15А	Датчик скорости транспортного средства, переключатель диапазонов КПП, распределительная коробка моторного отсека (предохранитель: F17)
ECU4	 E4	15А	ЕСМ/РСМ





Основной блок предохранителей моторного отсека - блок РСВ (1,6 л MPI)

Наименование предохранителя	Обозначение	(А)	Защищаемая цепь
ECU3		15А	ECM/PCM
ТОПЛИВНЫЙ НАСОС	FUEL PUMP	20А	Реле топливного насоса

Основной блок предохранителей моторного отсека - блок РСВ (2,0 л MPI)

Наименование предохранителя	Обозначение	(А)	Защищаемая цепь
SNSR2		10А	Электромагнитный клапан управления продувкой, электромагнитный клапан управления продувкой, распределительная коробка моторного отсека (РЕЛЕ.2, РЕЛЕ.9), электромагнитный клапан системы холодного пуска
ECU2		10А	ECM/PCM, регулятор масла
ECU1		20А	-
Форс.	INJECTOR	15А	ФОРСУНКА №1~№4
ДАТЧИК1		15А	Кислородный датчик (верх), кислородный датчик (низ)
КАТУШКА ЗАЖИГАНИЯ	IGN COIL	20А	Катушки зажигания № 1 - 4, конденсатор
ДАТЧИК3		10А	Реле топливного насоса
КЛАКСОН		20А	Реле звукового сигнала
ЭБУ 5		10А	PCM

Основной блок предохранителей моторного отсека - блок РСВ (2,0 л MPI)

Наименование предохранителя	Обозначение	(А)	Защищаемая цепь
ДАТЧИК4		15А	-
ABS3		10А	Блок управления ABS/ESP, многофункциональный диагностический разъем
БУТ 2		15А	Датчик скорости транспортного средства, переключатель диапазонов КПП, распределительная коробка моторного отсека (предохранитель: F17)
ЕСU4		15А	PCM
ЕСU3		15А	PCM
ТОПЛИВНЫЙ НАСОС	FUEL PUMP	20А	Реле топливного насоса

Основной блок предохранителей моторного отсека - блок PCB (1,6 л T-GDI)

Наименование предохранителя	Обозначение	(A)	Защищаемая цепь
SNSR2		10A	Электромагнитный клапан управления продувкой, WGV, RCV Распределительная коробка моторного отсека (реле 2)
ECU2		10A	ECM
ECU1		20A	ECM
INJ.	INJECTOR	15A	-
SNSR1		15A	Кислородный датчик (верх), кислородный датчик (низ)
IGN.	IGN COIL	15A	Катушки зажигания № 1 - 4, конденсатор
SNSR3		10A	Реле топливного насоса, регулятор масла № 1, регулятор масла №2
HORN		10A	Реле звукового сигнала
ECU5		10A	ECM
VACCU M PUMP2	VACCU M PUMP2	15A	ВАКУУМНЫЙ НАСОС IG-1
ABS3		15A	Модуль управления ABS/ESC, многофункциональный диагностический разъем
TCU2		15A	Датчик скорости автомобиля, TCM, переключатель диапазонов КПП
ECU4		15A	ECM
ECU3		15A	ECM
F/PUMP	FUEL PUMP	20A	Реле топливного насоса

ЛАМПЫ ОСВЕЩЕНИЯ

Для замены большинства ламп фар автомобиля обращайтесь к официальному дилеру HYUNDAI. Замена ламп фар автомобиля затруднительна из-за необходимости демонтажа других деталей автомобиля для доступа к лампе. Это особенно относится к демонтажу узла головных фар для доступа к лампе (лампам).

Демонтаж/установка головной фары в сборе может привести к повреждению автомобиля.



ОСТОРОЖНО

Во избежание внезапного движения автомобиля, ожога пальцев и поражения электрическим током перед работой с осветительными приборами надежно задействуйте стояночный тормоз, убедитесь, что замок зажигания находится в положении LOCK/OFF (блокировка/выкл.) и выключите осветительные приборы.

К СВЕДЕНИЮ

При замене сгоревших ламп используйте новые лампы той же мощности. В противном случае, может произойти перегорание плавкого предохранителя или повреждение электрической проводки.



Информация

После сильного дождя или мытья автомобиля рассеиватели фар и задних фонарей могут выглядеть побелевшими. Это обусловлено разницей температур воздуха внутри и снаружи фар. Это явление аналогично запотеванию окон автомобиля изнутри во время дождя и не является признаком наличия неисправностей. Если в результате утечек вода попадает в электрическую цепь подключения лампы, автомобиль должен быть проверен официальным дилером компании HYUNDAI.

i **Информация**
- Осушитель
(при наличии)

Данное транспортное средство оснащено осушителем для уменьшения вероятности запотевания фар из-за высокой влажности.

Осушитель является расходным материалом, его эффективность может меняться в зависимости от длительности использования или условий окружающей среды.

Если запотевание внутри фар продолжается из-за влаги, мы рекомендуем обратиться к уполномоченному дилеру HYUNDAI.

i **Информация - Функция**
адаптации к изменению
направления дорожного
движения (для Европы)

Пучок ближнего света фар распределяется асимметрично.

После въезда в страну с противоположным направлением движения эта асимметричная часть будет ослеплять водителей встречных транспортных средств. Для предотвращения этого правила ЕСЕ требуют применения нескольких технических решений (таких, как автоматическая функция адаптации к изменению направления дорожного движения, нанесение самоклеющейся пленки, направление вниз). Эти фары сконструированы таким образом, чтобы не ослеплять водителей встречных автомобилей. Поэтому вам не требуется менять фары в стране с противоположным направлением движения.

Замена ламп передних фар,
габаритных огней, указателей
поворота, боковых
габаритных огней и
противотуманных фар

Тип А



- (1) Лампа передней фары (дальний свет/ближний свет)
- (2) Лампа дневных ходовых огней (DRL)/Габаритных огней
- (3) Лампа указателя поворота

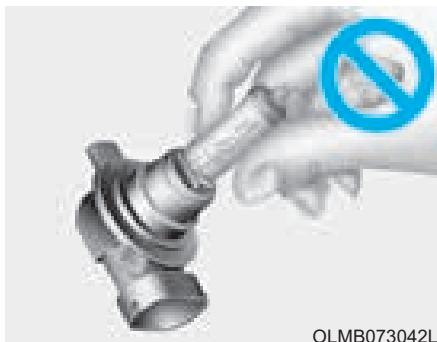

Передняя фара (галогенная лампа)

 **ОСТОРОЖНО**

- **Обращайтесь с галогенными лампами бережно. Галогенные лампы содержат сжатый газ. В случае разбития под действием газа могут разлетаться осколки стекла и нанести травмы.**
- **Во время замены лампы используйте средства для защиты глаз. Перед манипуляцией с лампой дайте ей остыть.**

- Обращайтесь аккуратно и избегайте царапин и истираний. Если лампа горит, избегайте ее контакта с жидкостями.
- Не прикасайтесь к стеклу голыми руками. Остаточное масло может привести к перегреву и растрескиванию лампы, когда она горит.
- Использование лампы допустимо, только если она установлена в фару.
- В случае повреждения или растрескивания лампы немедленно замените ее на новую и утилизируйте использованную лампу соответствующим образом.

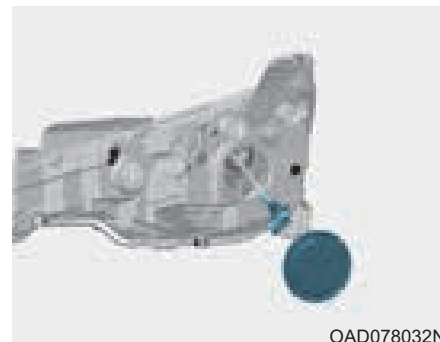

1. Откройте капот.
2. Отсоедините отрицательный кабель АКБ.
3. Снимите крышку лампы передней фары вращением против часовой стрелки.
4. Отсоедините разъем патрона лампы передней фары.
5. Отсоедините фиксирующую проволоку лампы фары, нажав на ее конец и толкнув вперед.
6. Извлеките лампу из узла фары.
7. Установите новую лампу передней фары и установите фиксирующую проволоку, вложив ее в канавку лампы.

8. Подсоедините разъем патрона лампы передней фары.
9. Установите крышку лампы передней фары вращением по часовой стрелке.

i Информация

После ДТП или после повторной установки узла фары нужно обратиться к официальному дилеру HYUNDAI для выполнения фокусировки фар.

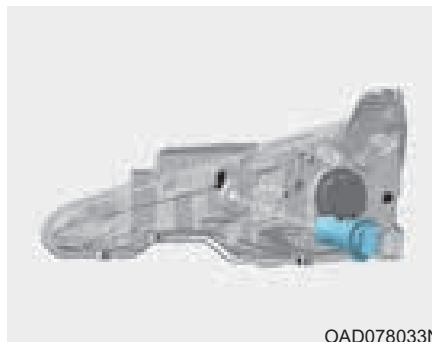

Лампа дневных ходовых огней (DRL)/Габаритных огней (Лампа накаливания)

1. Откройте капот.
2. Отсоедините отрицательный кабель АКБ.
3. Извлеките патрон из узла вращением против часовой стрелки до совмещения выступов на патроне с прорезями узла.
4. Извлеките лампу из патрона, нажав на нее и повернув против часовой стрелки до совмещения выступов на лампе с прорезями патрона. Извлеките лампу из патрона.

5. Установите новую лампу, для чего вдавите ее в патрон и поверните до фиксации.
6. Установите патрон в узел. Для этого необходимо совместить выступы на патроне с прорезями узла.
7. Вдавите патрон в узел и поверните патрон по часовой стрелке.

Лампа дневных ходовых огней (DRL)/Габаритных огней (светодиодного типа)

Если лампа (Светодиодная) не работает, рекомендуется обратиться к официальному дилеру HYUNDAI для проверки системы.

Светодиодные лампы невозможно заменить отдельно, так как они представляют собой интегрированный блок. Светодиодные лампы необходимо заменять целиком блоком.

Проверку или ремонт светодиодной лампы должен производить квалифицированный специалист, так как она может повредить связанные составляющие автомобиля.

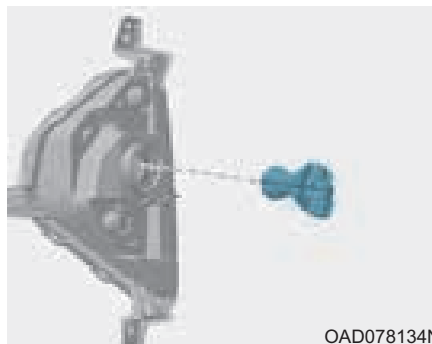

Лампа указателя поворота

Если лампа не загорается, рекомендуется обратиться к официальному дилеру HYUNDAI для проверки системы.

Тип В



- (1) Лампа передней фары (ближний свет)
- (2) Лампа передней фары (дальний свет)
- (3) Лампа дневных ходовых огней (DRL)/Лампа габаритных огней
- (4) Лампа указателя поворота

Лампа передней фары (ближний свет/дальний свет) и Лампа дневных ходовых огней (DRL)/ Габаритных огней

Если лампа (Светодиодная) не работает, рекомендуется обратиться к официальному дилеру HYUNDAI для проверки системы.

Светодиодные лампы невозможно заменить отдельно, так как они представляют собой интегрированный блок. Светодиодные лампы необходимо заменять целиком блоком.

Проверку или ремонт светодиодной лампы должен производить квалифицированный специалист, так как она может повредить связанные составляющие автомобиля.

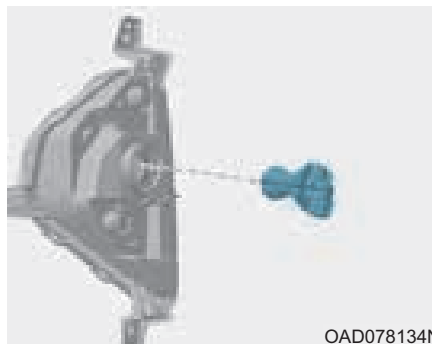

Лампа указателя поворота

Если лампа не загорается, рекомендуется обратиться к официальному дилеру HYUNDAI для проверки системы.

Замена лампы бокового повторителя указателей поворота

Светодиодного типа



Если лампа (Светодиодная) не работает, рекомендуется обратиться к официальному дилеру HYUNDAI для проверки системы.

Светодиодные лампы невозможно заменить отдельно, так как они представляют собой интегрированный блок. Светодиодные лампы необходимо заменять целиком блоком.

Проверку или ремонт светодиодной лампы должен производить квалифицированный специалист, так как она может повредить связанные составляющие автомобиля.

Мощность

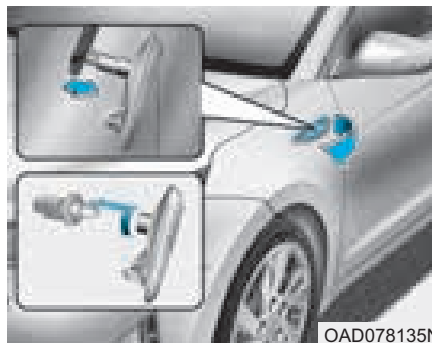

1. Подденьте стекло и извлеките узел передней фары наружу, чтобы снять его с автомобиля.
2. Отсоедините электрический разъем лампы.
3. Отсоедините патрон от стекла, повернув патрон против часовой стрелки, чтобы совместить выступы в патроне с отверстиями в стекле.
4. Извлеките лампу, вытягивая ее по прямой линии.
5. Вставьте в патрон новую лампу.
6. Соедините патрон и стекло.

7. Подсоедините электрический разъем лампы.
8. Установите фонарь на кузов автомобиля.

Замена лампы заднего комбинированного фонаря

Тип А



- (1) Габаритный огонь
- (2) Габаритный огонь/стоп-сигнал
- (3) Лампа указателя поворота
- (4) Фонарь заднего хода или Противотуманная фара (при наличии)



Габаритный огонь/стоп-сигнал и Лампа указателя поворота

1. Откройте крышку багажника.
2. Снимите сервисную крышку, потянув ее.



3. Ослабьте гайки крепления узла.



4. Извлеките блок-фару заднего комбинированного фонаря из корпуса автомобиля.



5. Извлеките патрон из блок-фары, провернув его против часовой стрелки до совмещения выступов на патроне с прорезями блок-фары.
6. Извлеките лампу из патрона, нажав на нее и повернув против часовой стрелки до совмещения выступов на лампе с прорезями патрона. Вытащите лампу из патрона.
7. Установите новую лампу, для чего вдавите ее в патрон и поверните до фиксации.

8. Установите патрон в блок-фару. Для этого необходимо совместить выступы на патроне с прорезями блок-фары. Вдавите патрон в блок-фару и поверните его против часовой стрелки.



Габаритный огонь

1. Откройте багажник.
2. Освободите винт крепления покрытия панели крышки багажника и снимите панель.



3. Отсоедините соединитель и снимите гайки, повернув их против часовой стрелки.

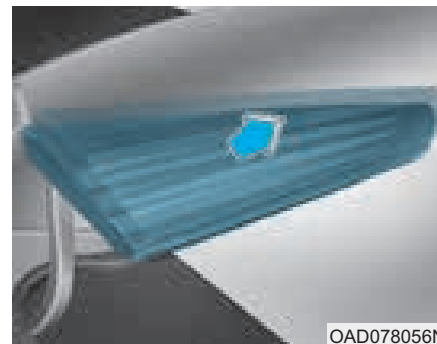

4. Извлеките блок-фару.

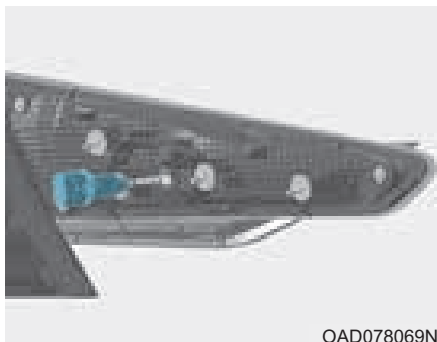

OAD078069N

5. Извлеките патрон из блок-фары, провернув его против часовой стрелки до совмещения выступов на патроне с прорезями блок-фары.
6. Вытащите лампу из патрона.
7. Установите новую лампу, вставив цоколь в гнездо.
8. Установите блок-лампу в багажник.
9. Установите на место гайки и соединитель, затем установите крышку багажника, надавив на винт.

Фонарь заднего хода

Если лампа не загорается, рекомендуется обратиться к официальному дилеру HYUNDAI для проверки системы.

Противотуманная фара (при наличии)

Если лампа не загорается, рекомендуется обратиться к официальному дилеру HYUNDAI для проверки системы.

Тип B



OAD078124L

- (1) Стоп-сигнал
- (2) Габаритный огонь
- (3) Лампа указателя поворота
- (4) Фонарь заднего хода или Противотуманная фара (при наличии)



Лампа указателя поворота

1. Откройте крышку багажника.
2. Снимите сервисную крышку, потянув ее.



3. Ослабьте гайки крепления узла.



4. Извлеките блок-фару заднего комбинированного фонаря из корпуса автомобиля.

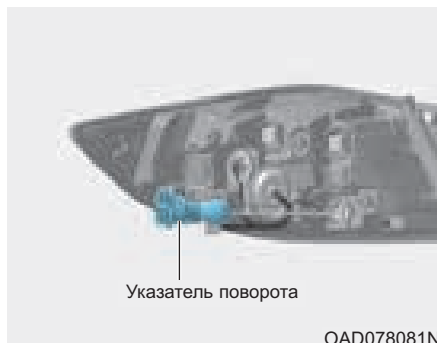

OAD078081N

5. Извлеките патрон из блок-фары, провернув его против часовой стрелки до совмещения выступов на патроне с прорезями блок-фары.
6. Извлеките лампу из патрона, нажав на нее и повернув против часовой стрелки до совмещения выступов на лампе с прорезями патрона. Вытащите лампу из патрона.
7. Установите новую лампу, для чего вдавите ее в патрон и поверните до фиксации.

8. Установите патрон в блок-фару. Для этого необходимо совместить выступы на патроне с прорезями блок-фары. Вдавите патрон в блок-фару и поверните его против часовой стрелки.

Стоп-сигнал и Габаритный огонь

Если лампа (Светодиодная) не работает, рекомендуется обратиться к официальному дилеру HYUNDAI для проверки системы.

Светодиодные лампы невозможно заменить отдельно, так как они представляют собой интегрированный блок. Светодиодные лампы необходимо заменять целым блоком.

Проверку или ремонт светодиодных ламп должен производить квалифицированный специалист, так как она может повредить связанные составляющие автомобиля.

Фонарь заднего хода

Если лампа не загорается, рекомендуется обратиться к официальному дилеру HYUNDAI для проверки системы.

Противотуманная фара (при наличии)

Если лампа не загорается, рекомендуется обратиться к официальному дилеру HYUNDAI для проверки системы.

Замена верхнего стоп-сигнала

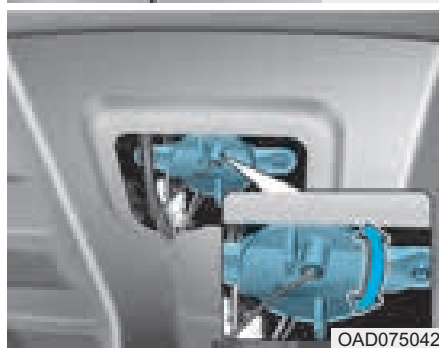

1. Откройте багажник.

2. Извлеките патрон из блок-фары, повернув его против часовой стрелки до совмещения выступов на патроне с прорезями блок-фары.
3. Извлеките лампу из патрона, нажав на нее и повернув против часовой стрелки до совмещения выступов на лампе с прорезями патрона. Вытащите лампу из патрона.
4. Установите новую лампу, для чего вдавите ее в патрон и поверните до фиксации.
5. Установите патрон в блок-фару. Для этого необходимо совместить выступы на патроне с прорезями блок-фары. Вдавите патрон в блок-фару и поверните его против часовой стрелки.

Замена лампы освещения номерного знака

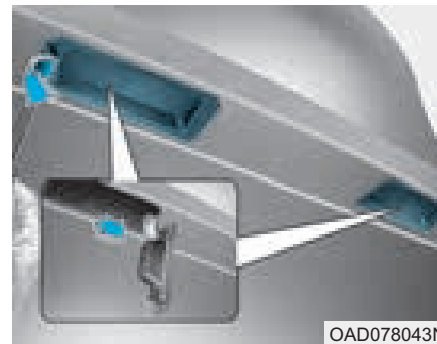

1. Осторожно снять отверткой для винтов и шурупов с прямым шлицем рассеиватель с корпуса фонаря.
2. Вытащите прямым движением лампу из патрона.
3. Установите новую лампу.
4. Установите детали на место в обратном порядке.

Замена лампы освещения салона

■ Индивидуальная лампа



■ Фонарь багажника



■ Центральная потолочная лампа



■ Лампа косметического зеркала (при наличии)



1. С помощью отвертки с плоским жалом аккуратно отделите рассеиватель от корпуса лампы освещения салона.
2. Извлеките лампу, потянув ее из гнезда.

ОСТОРОЖНО

Перед выполнением работ, связанных с лампами освещения салона, убедитесь, что нажата клавиша “OFF” (выключить), во избежание ожога пальцев рук или получения удара электрическим током.

-
3. Вставьте новую лампу в гнездо.
 4. Совместите выступы рассеивателя с канавками в корпусе лампы освещения салона и зафиксируйте рассеиватель на месте.

К СВЕДЕНИЮ

Следите за тем, чтобы не загрязнить или не повредить рассеиватели, выступы рассеивателей и пластмассовые корпуса.

УХОД ЗА ВНЕШНИМ ВИДОМ АВТОМОБИЛЯ

Внешний уход

Общие меры предосторожности при осуществлении внешнего ухода

При использовании химических моющих средств или полиролей очень важно следовать указаниям, приведенным в табличках. Внимательно читайте все предостерегающие указания в табличках.

Уход за лакокрасочным покрытием автомобиля

Мойка автомобиля

Чтобы защитить лакокрасочное покрытие от коррозии и износа, не реже одного раза в месяц тщательно мойте автомобиль слегка теплой или холодной водой.

При использовании автомобиля для езды в условиях бездорожья необходимо мыть его после каждого выезда. Уделяйте особое внимание удалению любых скоплений соли, пыли, грязи и других инородных материалов. Убедитесь, что дренажные отверстия на нижних поверхностях дверей и панелей подвески очищены от загрязнений.

Насекомые, смола и сок деревьев, птичий помет, промышленные выбросы в атмосферу и аналогичные загрязнения, если их не убирать своевременно, могут повредить лакокрасочное покрытие вашего автомобиля.

Однако даже при своевременном мытье с водой не всегда удастся удалить все загрязнения. Для более эффективного мытья может использоваться нещелочное мыло, безопасное для окрашенных поверхностей.

После мойки тщательно ополосните автомобиль слегка теплой или холодной водой. Не допускайте высыхания мыльного раствора на лакокрасочном покрытии автомобиля.

К СВЕДЕНИЮ

- Не используйте сильнодействующее мыло, химические моющие средства или горячую воду. Также не следует мыть автомобиль в условиях прямого солнечного света или в случае, если кузов автомобиля сильно нагрет.
- Не мойте боковое окно под сильной струей воды под давлением. Вода может попасть через окно и намочить салон.
- Во избежание повреждения пластиковых деталей и ламп не используйте для очистки химические растворители или агрессивные моющие средства.

 **ОСТОРОЖНО****Намокшие элементы тормозной системы**

После мойки автомобиля проверьте работу тормозов, двигаясь на малой скорости, чтобы убедиться в том, что на элементы тормозной системы не попала вода. Если эффективность работы тормозов понизилась, высушите их, продолжая движение на малой скорости и слегка нажимая на педаль тормоза.

Мойка под высоким давлением

- При использовании моющих устройств, работающих под высоким давлением, нужно находиться на достаточном расстоянии от автомобиля. Недостаточное расстояние или чрезмерное давление могут привести к повреждению компонентов или попаданию в них воды.
- Запрещается промывать камеру, датчики и окружающие их области непосредственно с помощью моющего устройства высокого давления. Воздействие воды под высоким давлением может привести к выходу устройства из строя.
- Запрещается подносить сопло близко к пыльникам (резиновым или пластиковым чехлам) или разъемам, так как вода под высоким давлением может повредить их.



К СВЕДЕНИЮ

- Мойка отсека двигателя водой, в т. ч. водой под напором, может привести к отказу электрических цепей, расположенных в отсеке двигателя.
- Ни при каких обстоятельствах не допускайте попадания воды или других жидкостей на электрические/электронные элементы внутри автомобиля, поскольку это может привести к их повреждению.

Полировка воском

Наносить воск следует после того, как вода прекратила собираться в капли на окрашенной поверхности автомобиля.

Перед полировкой воском автомобиль следует обязательно вымыть и высушить. Для полировки автомобиля используйте высококачественный жидкий воск или восковую пасту и следуйте указаниям его изготовителя. Покрывайте воском все металлические элементы, чтобы предохранить их и сохранить блеск.

При удалении масла, смолы или аналогичных веществ при помощи средства для удаления пятен с окрашенной поверхности кузова обычно снимается и нанесенный воск. Обязательно возобновите покрытие этих участков воском, даже если в данный момент времени не требуется обработка воском остальной поверхности автомобиля.

К СВЕДЕНИЮ

- При попытке стереть пыль или грязь с поверхности кузова при помощи куска сухой ткани на лакокрасочном покрытии останутся царапины.
- Не используйте стальные мочалки, абразивные мочалки или сильные растворители, содержащие щелочные или каустические компоненты, для очистки хромированных или анодированных алюминиевых деталей. Это может привести к повреждению, обесцвечиванию или нарушению лакокрасочного покрытия.

Восстановление поврежденных лакокрасочного покрытия

Глубокие царапины или выбоины от попадания камней на окрашенной поверхности должны своевременно устраняться. Открытый металл быстро ржавеет, что, в итоге, может привести к значительным затратам на ремонт.

К СВЕДЕНИЮ

Если ваш автомобиль поврежден или требует любого ремонта или замены каких-либо металлических деталей, убедитесь, что в автомастерской проводят антикоррозионную обработку заменяемых и ремонтируемых деталей.

Уход за полированными металлическими элементами

- Для удаления дорожного гудрона и следов от насекомых пользуйтесь специально предназначенным для этого средством. Не следует использовать для этого скребок или другой острый предмет.
- Для защиты полированных поверхностей металлических деталей от коррозии, нанесите защитное восковое покрытие или предохранительное средство, содержащее хром, и натрите для большего блеска.
- В зимний период или в прибрежных районах покрывайте полированные металлические детали более толстым слоем воска или защитного средства. При необходимости покройте эти детали техническим вазелином, не вызывающим коррозии, или другим защитным составом.

Уход за нижней частью кузова

Вызывающие коррозию вещества, которые применяются для удаления снега и пыли, могут скапливаться под днищем. Если своевременно не удалять эти вещества, может ускориться коррозия элементов, расположенных под днищем автомобиля, таких как топливные трубопроводы, рама, собственно днище и элементы выхлопной системы, даже если они были обработаны средством для защиты от коррозии.

Тщательно мойте сильной струей слегка теплой или холодной воды нижнюю часть кузова автомобиля и ниши колес не реже одного раза в месяц, а также после езды по бездорожью и по окончании зимнего сезона. Уделяйте особое внимание этой части автомобиля, поскольку на ней сложно увидеть всю скопившуюся пыль и грязь. Простое смачивание въевшейся грязи без ее удаления принесет больше вреда, чем пользы.

Необходимо следить за тем, чтобы дренажные отверстия, имеющиеся в нижней части дверей, на панелях элементов подвески и деталях рамы, не забивались грязью; вода, оставшаяся в этих зонах, может стать причиной коррозии.

ОСТОРОЖНО

После мойки автомобиля проверьте работу тормозов, двигаясь на малой скорости, чтобы убедиться в том, что на элементы тормозной системы не попала вода. Если эффективность работы тормозов понизилась, высушите их, продолжая движение на малой скорости и слегка нажимая на педаль тормоза.

Обслуживание алюминиевых колес

Алюминиевые колеса имеют прозрачное защитное покрытие.

К СВЕДЕНИЮ

- Запрещается применять на алюминиевых колесах абразивные очистители, полирующие составы, растворители или металлические щетки. Они могут поцарапать или повредить покрытие.
- Чистить колеса следует после их остывания.
- Используйте для этого только мягкое мыло или нейтральное моющее средство, тщательно смывая их водой по окончании чистки.
Чистите колеса после езды по дорогам, посыпанным солью. Это помогает предотвратить коррозию.
- Не промывайте колеса высокоскоростными щетками для мойки автомобилей.

- Запрещается использовать щелочные и кислотные очищающие средства. Они могут повредить алюминиевые колеса с прозрачным защитным покрытием или привести к их коррозии.

Защита от коррозии

Защита автомобиля от коррозии

Используя для защиты от коррозии самые современные технологии проектирования и производства, мы производим автомобили самого высокого качества. Однако это только часть работы. Для обеспечения долгосрочной защиты от коррозии, требуется помощь и содействие со стороны владельца.

Основные причины появления коррозии

Основными причинами появления коррозии автомобиля являются:

- Дорожная соль, грязь и влага, которые накапливаются под днищем автомобиля.
- Сколы краски и повреждение защитных покрытий от ударов камней, гравия и истирания, а также мельчайшие царапины и вмятины, в результате которых оголенный металл становится уязвим к коррозии.

Зоны активной коррозии

Если автомобиль эксплуатируется в тех местах, где он постоянно подвергается воздействию материалов, вызывающих коррозию, защита от неё является особенно важной. Некоторыми причинами усиления коррозии являются дорожная соль, химические препараты, применяемые на дорогах, морской воздух и промышленное загрязнение.

Влага - источник коррозии

Влага создает те условия, в которых возникновение коррозии наиболее вероятно. Например, коррозионные процессы ускоряются при высокой влажности, особенно когда температура окружающего воздуха находится немного выше нуля. При таких условиях испаряющаяся слишком медленно влага поддерживает постоянный контакт материала, вызывающего коррозию, с поверхностью автомобиля.

Особенно активным источником коррозии является грязь, потому что она медленно высыхает и задерживает влагу на поверхности автомобиля. Даже если грязь кажется сухой, она все еще может содержать влагу и способствовать коррозионным процессам.

Высокие температуры тоже могут способствовать появлению коррозии плохо вентилируемых частей автомобиля, на которых может оседать влага. По всем этим причинам, особенно важно содержать ваш автомобиль в чистоте, регулярно удалять с него грязь и накопления других материалов. Это относится не только к видимым участкам, но и к днищу автомобиля.

Предупреждение коррозии

Вы можете помочь предотвратить появление коррозии следующими действиями:

Содержите свой автомобиль в чистоте.

Самый лучший способ предотвращения коррозии - это содержание вашего автомобиля в чистоте и регулярное удаление отложений материалов, её вызывающих. Очень важно обращать особое внимание на днище автомобиля.

- Если вы эксплуатируете автомобиль в регионах активной коррозии (где дороги посыпают солью, рядом с морем, в регионах с сильным промышленным загрязнением, кислотными дождями и т.п.), вы должны принимать особые меры для предотвращения коррозии. В зимнее время следует очищать струей воды днище автомобиля не реже одного раза в месяц, а после окончания зимнего периода тщательно его промыть.

- При очистке днища автомобиля необходимо уделять особое внимание элементам конструкции, расположенным в колесных нишах и прочих местах, недоступных для обозрения. Производите очистку тщательно; если просто намочить грязь, а не смыть ее, то это скорее сделает коррозию более интенсивной, а не предотвратит ее. Вода под высоким давлением и пар особенно эффективны при удалении отложений грязи и коррозионных материалов.
- При очистке нижней части дверей, элементов подвески и силовых конструкций, следите за тем, чтобы дренажные отверстия были открыты, давая возможность влаге испаряться и не скапливаться внутри, ускоряя появление коррозии.

Обеспечьте отсутствие влаги в гараже

Нельзя парковать автомобиль в сыром, плохо проветриваемом гараже. Это создает подходящие условия для коррозии. Особенно это относится к тем случаям, когда вы моете автомобиль внутри гаража или заезжаете в гараж на мокром, покрытом снегом, льдом или грязью автомобиле. Даже отапливаемый гараж может способствовать появлению коррозии, если он плохо вентилируется, и влага не испаряется.

Содержите лакокрасочные покрытия и декоративные панели в хорошем состоянии

Царапины и сколы на лакокрасочном покрытии должны быть закрыты быстросыхающей краской как можно скорее, чтобы уменьшить вероятность появления коррозии. При обнаружении незащищенного металла, рекомендуется обратиться в специализированную мастерскую по кузовному ремонту.

Птичий помет: Птичий помет является очень коррозионно-активным. Он может повредить лакокрасочное покрытие в течение считанных часов. Всегда удаляйте птичий помет как можно быстрее.

Не забывайте о салоне

Влага, вызывающая коррозию, может собираться под ковриками и покрытием пола. Периодически проверяйте отсутствие влаги под ковриками. Будьте особенно осторожны, если вы используете автомобиль для перевозки удобрений, чистящих материалов или химических реагентов.

Такие материалы необходимо перевозить только в предназначенных для этого контейнерах, и любые капли и пятна от них должны быть вытерты, вымыты чистой водой и тщательно высушены.

Уход за салоном

Общие меры предосторожности при выполнении работ по уходу за салоном

Не допускайте попадания на элементы салона таких химических веществ, как духи, косметическое масло, солнцезащитный крем, средство для чистки рук и освежитель воздуха, поскольку они могут привести к повреждению или обесцвечиванию поверхности. Если же они попали на элементы салона, немедленно вытрите их. Ознакомьтесь с инструкциями по чистке виниловых поверхностей.

К СВЕДЕНИЮ

Ни при каких обстоятельствах не допускайте попадания воды или других жидкостей на электрические/электронные элементы внутри автомобиля, поскольку это может привести к их повреждению

К СВЕДЕНИЮ

Для очистки кожаных поверхностей (рулевое колесо, обшивка сидений и т. д.) используйте нейтральные чистящие средства или растворы с низким содержанием спирта. Использование растворов с высоким содержанием спирта или кислотных/щелочных чистящих средств может стать причиной потускнения цвета или удаления верхнего слоя кожаного покрытия.

Чистка обшивки и элементов внутренней отделки

Винил (при наличии)

Удалите пыль и слабые загрязнения с поверхности виниловых элементов, используя метелку или пылесос. Очистите их поверхности при помощи специального очистителя для виниловых элементов.

Ткань (при наличии)

Удалите пыль и слабые загрязнения с поверхности тканевых элементов, используя метелку или пылесос. Очистите при помощи раствора нещелочного мыла, рекомендованного для тканевых обивок или ковров. Свежие пятна удаляйте как можно быстрее, используя средство для удаления пятен с поверхности тканей. Если свежее пятно осталось незамеченным, ткань может окраситься, и ее цвет будет испорчен. Кроме того, если не обеспечивается правильный уход за материалом, его огнестойкость может снизиться.

К СВЕДЕНИЮ

Отклонение от использования рекомендуемых чистящих средств и методов может отрицательно сказаться на внешнем виде ткани и ее огнестойкости.

Кожа (при наличии)

- Особенности кожи для сидений
 - Кожа изготовлена из кожи животного, которая проходит специальную обработку для дальнейшего использования. Так как это натуральный материал, каждая часть отличается по толщине и плотности. В качестве естественного результата растяжения и сужения возможно образование морщинок в зависимости от температуры и влажности.
 - Сиденье выполнено из тянущейся ткани для повышения уровня комфорта.

- Части, соприкасающиеся с телом изогнуты, а боковая опора сделана высокой, что обеспечивает комфортное и стабильное вождение.
- В результате использования могут появиться естественные морщинки. Это не дефект продукта.

! ВНИМАНИЕ

- **Гарантия не распространяется на морщинки или потертости которые появились в результате естественного износа.**
- **Ремни с металлическими принадлежностями, молнии или ключи в кармане спинки сиденья могут повредить тканевое покрытие сидений.**
- **Старайтесь не намочить сиденье. Это может привести к изменению природы натуральной кожи.**
- **Джинсы или одежда, которая может линять, может привести к загрязнению тканевых сидений.**

- Уход за кожаными сиденьями
 - Периодически пылесосьте сиденья для удаления пыли и песка. Это предотвратит стирание или повреждение кожи, а также поможет сохранить качество.
 - Часто протирайте сиденья из натуральной кожи сухой или мягкой тканью.
 - **Использование соответствующих средств защиты кожи может предотвратить истирание поверхности и сохранить цвет.** Внимательно прочтите инструкции и обратитесь к специалисту в случае использования покрытия или защитных средств для кожи.
 - Светлая (бежевая, кремовая) кожа быстро пачкается, на ней остаются заметные пятна. Часто выполняйте чистку сидений.
 - Избегайте использования влажной ткани. Это может привести к растрескиванию поверхности.

- Чистка кожаных сидений
 - Быстро удаляйте все загрязнения. См. инструкции ниже для удаления всех видов загрязнений.
 - Косметические продукты (солнцезащитный крем, тональный крем и т. д.)
Нанесите чистящий крем на ткань и протрите грязное место. Снимите крем влажной тканью и удалите воду сухой тканью.
 - Напитки (кофе, прохладительные напитки и т. д.)
Нанесите небольшое количество нейтрального чистящего средства и вытрите загрязнения до исчезновения.
 - Масло
Незамедлительно удалите масло впитывающей тканью и вытрите средством для удаления пятен, предназначенным только для натуральной кожи.

- Жевательная резинка
Резинка должна затвердеть под воздействием льда, после чего ее необходимо постепенно удалить.

Очистка тканого материала комбинированного поясно-плечевого ремня безопасности

Очистите тканые ремни при помощи раствора нещелочного мыла, рекомендованного для матерчатых обивок или ковриков. Следуйте указаниям изготовителя мыла. Не следует отбеливать или перекрашивать тканые ремни, поскольку это может их ослабить.

Чистка стекол с внутренней стороны

Если внутренние поверхности стекол автомобиля затуманились (т.е. покрылись маслянистой, жирной или восковой пленкой), то их следует очистить при помощи очистителя для стекол. Следуйте инструкциям на упаковке средства по очистке стекол.

К СВЕДЕНИЮ

Не следует скоблить или скрести обращенную в салон поверхность заднего стекла. Это может привести к повреждению сетки обогревателя заднего стекла.

СИСТЕМА СНИЖЕНИЯ ТОКСИЧНОСТИ ВЫБРОСОВ

На систему снижения токсичности выбросов вашего автомобиля распространяется действие ограниченной гарантии. Подробная информация о гарантийных обязательствах приведена в буклете «Гарантийное и техническое обслуживание», поставляемом с автомобилем.

Ваш автомобиль оснащен системой снижения токсичности выбросов, позволяющей удовлетворить всем правилам, нормирующим состав автомобильных выбросов в атмосферу.

Ниже перечислены три установленных на автомобиле элемента такой системы:

- (1) система снижения токсичности выбросов из картера двигателя
- (2) система снижения токсичности выбросов из топливного бака
- (3) система снижения токсичности выхлопных газов

Для обеспечения нормальной работы системы снижения токсичности рекомендуется проводить проверку и техническое обслуживание автомобиля у авторизованного дилера компании HYUNDAI в соответствии с графиком технического обслуживания, приведенным в настоящем руководстве.

К СВЕДЕНИЮ

Меры предосторожности при проведении проверок и испытаний в процессе технического обслуживания (с электронной системой стабилизации курсовой устойчивости (ESC))

- Во избежание пропуска зажигания в процессе динамометрического испытания, выключите электронную систему стабилизации курсовой устойчивости (ESC), нажав на переключатель “ESC”.
- После завершения завершения динамометрического теста, включите систему ESC повторным нажатием переключателя “ESC”.

1. Система снижения токсичности выбросов из картера двигателя

В автомобиле предусмотрена система вентиляции картера двигателя, которая предотвращает загрязнение окружающей среды газами из картера двигателя. Эта система подает в картер свежий отфильтрованный воздух через гибкий шланг подачи воздуха. Внутри картера этот свежий воздух смешивается с картерными газами, и эта смесь затем попадает во впускную магистраль двигателя через клапан системы вентиляции картера двигателя.

2. Система снижения токсичности выбросов из топливного бака

Система снижения токсичности выбросов из топливного бака предотвращает попадание паров топлива в атмосферу.

Накопитель

Пары, появляющиеся в результате испарения топлива в топливном баке, собираются в накопителе, пока двигатель не работает. Во время работы двигателя топливные пары, собранные в накопителе, подаются в сглаживающий ресивер через электромагнитный клапан управления продувкой накопителя топливных паров.

Электромагнитный клапан управления продувкой накопителя топливных паров (PCSV)

Электромагнитный клапан управления продувкой накопителя топливных паров управляется блоком ECM; при низкой температуре жидкости в системе охлаждения во время работы двигателя в режиме холостого хода, клапан находится в закрытом положении, и поэтому топливные пары не попадают в ресивер впускной магистрали. После того, как двигатель прогреется во время обычного движения автомобиля, этот клапан открывается, пропуская тем самым пары топлива в ресивер впускной магистрали.

3. Система снижения токсичности выхлопных газов

Система снижения токсичности выхлопных газов с высокой эффективностью контролирует состав выхлопных газов, сохраняя при этом хорошие ходовые качества автомобиля.

Меры предосторожности, касающиеся выхлопных газов двигателя (угарный газ)

- Угарный газ может присутствовать среди прочих выхлопных газов. Таким образом, при появлении любого запаха выхлопных газов внутри вашего автомобиля, необходимо, чтобы автомобиль был немедленно проверен и отремонтирован. Если вы подозреваете, что выхлопные газы попадают в салон, дальнейшее движение в автомобиле допускается, только если все окна открыты. В этом случае автомобиль также должен быть незамедлительно проверен и отремонтирован.

ОСТОРОЖНО

Выхлопные газы двигателя содержат угарный газ (СО). Несмотря на отсутствие у него цвета и запаха, он является опасным и может привести к смерти при его вдыхании. Во избежание отравления СО следуйте указаниям, перечисленным ниже.

- Не держите двигатель включенным в закрытых помещениях (таких, как гаражи) дольше, чем это необходимо для въезда или выезда из помещения.
- Если автомобиль стоит с включенным двигателем на открытом пространстве в течение достаточно продолжительного времени, настройте систему вентиляции (по мере необходимости) таким образом, чтобы происходила подача наружного воздуха в салон.
- Не следует сидеть в припаркованном или остановленном автомобиле с включенным двигателем в течение продолжительного времени.
- Если двигатель глохнет или не может завестись, чрезмерное количество попыток запустить двигатель может привести к выходу из строя системы снижения токсичности выбросов.

Меры предосторожности, связанные с использованием каталитического нейтрализатора (при наличии)

ОСТОРОЖНО

- **Горячие выхлопные газы могут зажечь воспламеняющиеся предметы, находящиеся под днищем вашего автомобиля. Не паркуйте, оставляйте или проезжайте около воспламеняющихся объектов, таких как трава, растения, бумага, листья и др.**

- Система выпуска отработавших газов и каталитический нейтрализатор сильно нагреваются при работе двигателя и непосредственно после его останова остаются очень горячими. Следует соблюдать осторожность, так как в случае контакта с деталями системы выпуска отработавших газов или каталитическим нейтрализатором вероятно получение ожогов.

Также не следует снимать тепловой экран системы выпуска отработавших газов, перекрывать поток воздуха под днищем или накрывать транспортное средство чехлом для защиты от коррозии. При определенных условиях это может привести к возгоранию.

Ваш автомобиль оборудован каталитическим нейтрализатором для снижения токсичности выхлопа. В связи с этим, необходимо принимать следующие меры предосторожности:

- Используйте только НЕЭТИЛИРОВАННЫЙ БЕНЗИН (для автомобилей с бензиновым двигателем).
- Прекращайте эксплуатацию автомобиля при наличии признаков неисправности двигателя, таких как пропуск зажигания, или при заметном снижении характеристик автомобиля.
- Не используйте двигатель не по назначению, а также не подвергайте его чрезмерным нагрузкам. Примеры использования двигателя не по назначению включают движение с остановленным двигателем, а также спуск по крутым склонам при включенной передаче и остановленном двигателе.

- Не оставляйте двигатель в течение продолжительного времени (более пяти минут) в режиме холостого хода.
- Запрещается вносить изменения в конструкцию или режим работы любого элемента двигателя и системы снижения токсичности выбросов. Рекомендуем обратиться к авторизованному дилеру HYUNDAI для проверки системы.
- Избегайте движения, если уровень топлива очень низкий. Отсутствие топлива может привести к пропуску зажигания и стать причиной чрезмерной нагрузки каталитического нейтрализатора.

Невыполнение этих указаний может привести к повреждению каталитического нейтрализатора и автомобиля в целом. Кроме того, такие действия могут стать причиной прекращения действия гарантийных обязательств.

Сажевый фильтр бензинового двигателя (GPF) (при наличии)

Система сажевого фильтра бензинового двигателя (GPF) удаляет сажу из отработавших газов.

Система GPF автоматически сжигает (или окисляет) накопившуюся сажу в зависимости от условий движения (аналогично одноразовому воздушному фильтру).

Другими словами, накопившаяся сажа удаляется системой управления двигателем путем воздействия высокой температуры отработавших газов при нормальной/высокой скорости движения.

Если транспортное средство длительное время используется только для поездок на короткие расстояния или движется с низкой скоростью, автоматическое удаление накопившейся сажи может не произойти из-за низкой температуры отработавших газов.

В этом случае процесс окисления накопленной сажи не производится и накапливается чрезмерное количество сажи. При этом загорается сигнализатор (≡) неисправности сажевого фильтра бензинового двигателя (GPF).

Сигнализатор сажевого фильтра бензинового двигателя (GPF) перестает гореть, если скорость движения превышает 80 км/ч (50 миль в час) или если в течение приблизительно 30 минут поддерживается частота вращения двигателя 1500–4000 об/мин и включена 3 или выше передача.

Если сигнализатор неисправности сажевый фильтр бензинового двигателя (GPF) непрерывно мигает или отображается предупредительное сообщение «Check exhaust system» (проверьте систему выпуска отработавших газов), рекомендуется обратиться к официальному дилеру HYUNDAI для проверки системы сажевого фильтра (DPF).

Если транспортное средство будет длительное время эксплуатироваться с мигающим сигнализатором неисправности сажевый фильтр бензинового двигателя (GPF), это может стать причиной повреждения системы очистки отработавших газов и снижения топливной экономичности.

! ВНИМАНИЕ

Бензиновое топливо (при наличии GPF)

Для транспортных средств, оснащенных системой GPF, рекомендуется использовать только отвечающее требованиям бензиновое топливо.

Использование других видов бензинового топлива с различными несоответствующими требованиям присадками может привести к повреждению системы GPF и вызвать проблемы с отработавшими газами.

Технические характеристики & Информация для потребителя

Габаритные размеры	8-2
Двигатель	8-2
Мощность ламп освещения	8-3
Шины и колеса	8-4
Система кондиционирования воздуха.....	8-5
Индексы грузоподъемности и индексы скорости шин	8-6
Объем и масса	8-6
Рекомендуемые смазочные материалы и информация об объемах.....	8-7
Рекомендуемые значения коэффициента вязкости по классификации SAE.....	8-9
Серийный номер автомобиля (VIN).....	8-11
Сертификационная табличка автомобиля	8-11
Табличка технических характеристик / значений давления в шинах.....	8-12
Серийный номер двигателя	8-12
Этикетка компрессора кондиционера	8-13
Этикетка топлива	8-13
Декларация соответствия.....	8-14

ГАБАРИТНЫЕ РАЗМЕРЫ

Параметр		мм (дюйм)
Общая длина		4.620 (181,9)
Общая ширина		1.800 (70,9)
Общая высота		1.435 (56,5)
Колея передних колес	195/65 R15	1.563 (61,5)
	205/55 R16	1.555 (61,2)
	225/45 R17	1.549 (60,0) / 1.549 (60,0)*1
Колея задних колес	195/65 R15	1.572 (61,9)
	205/55 R16	1.564 (61,6)
	225/45 R17	1.558 (61,3) / 1.563 (61,5)*1
Колесная база		2.700 (106,3)

*1 : Для многорычажной подвески

ДВИГАТЕЛЬ

Деталь	2,0 MPI	1,6 MPI	1,6 T-GDI
Объем СМ ³ (куб. дюйм)	1.999 (121,98)	1.591 (97,09)	1.591 (97,09)
Диаметр x ход мм (дюймов)	81x97 (3,18x3,82)	77x85,4 (3,03x3,36)	77x85,4 (3,03x3,36)
Порядок работы цилиндров	1-3-4-2	1-3-4-2	1-3-4-2
Количество цилиндров	4,V-Тип	4,V-Тип	4,V-Тип

МОЩНОСТЬ ЛАМП ОСВЕЩЕНИЯ

Лампы				Мощность	Тип лампы
Передние	Тип А	Передние фары	Ближний свет/Дальний свет	НВ3	60
		Указатели поворота		PY21W	21
		Дневные ходовые огни (DRL) & Габаритные огни	Лампа накаливания	21/5W	21/5
	Светодиодный тип		Светодиодные	Светодиодные	
	Тип В	Передние фары	Ближний свет	Светодиодные	Светодиодные
			Дальний свет	Светодиодные	Светодиодные
		Указатели поворота		PY21W	21
	Дневные ходовые огни (DRL) & Габаритные огни		Светодиодные	Светодиодные	
Лампа бокового указателя поворота		Лампа накаливания	WY5W	5	
		Светодиодный тип	Светодиодные	Светодиодные	
Задние	Тип А	Лампа габаритного огня		W5W	5
		Лампа габаритного огня/Лампа стоп-сигнала		P21/5W	21/5
		Указатели поворота		PY21W	21
	Тип В	Лампа габаритного огня		Светодиодные	Светодиодные
		Стоп-сигнал		Светодиодные	Светодиодные
		Указатели поворота		PY21W	21
	Фонарь заднего хода		P21W	21	
	Противотуманный фонарь		Светодиодные (LR5B)	Светодиодные	
	Верхний стоп-сигнал		W21W	21	
Фонарь освещения номерного знака		W5W	5		
Интерьер	Лампа направленного освещения		W10W	10	
	Плафон освещения салона		FESTOON	8	
	Лампа аксессуарного зеркала		FESTOON	5	
	Лампа освещения багажного отделения		FESTOON	5	

ШИНЫ И КОЛЕСА

Наименование	Размер шины	Размер колеса	Давление в шине, бар (кПа, фунт на кв. дюйм)				Момент затяжки гайки крепления колеса кгс•м (фунт-сила•фут, Н•м)
			Номинальная нагрузка*1		Максимальная нагрузка		
			Передняя	Задняя	Передняя	Задняя	
Полноразмерная шина	195/65 R15	6,0J X 15	2,3 (230, 33)	2,3 (230, 33)	2,3 (230, 33)	2,3 (230, 33)	11~13 (79~94, 107~127)
	205/55 R16	6,5J X 16					
	225/45 R17	7,0J X 17					
Компактная запасная шина (при наличии)	T125/80 D15	4,0T X 15	4,2 (420, 60)	4,2 (420, 60)	4,2 (420, 60)	4,2 (420, 60)	
	T125/80 D16	4,0T X 16					

*1: Нормальная нагрузка: до 3 человек

К СВЕДЕНИЮ

- Если вскоре ожидается похолодание, к стандартному давлению воздуха в шинах согласно спецификации разрешается добавить 3 фунта/дюйм².
Обычно, снижение давления составляет 1 фунт/дюйм² (7 кПа) на каждые 7°C понижения температуры. Если ожидаются экстремальные изменения температуры, регулярно проверяйте давление в шинах, так как они должны быть накачаны надлежащим образом.
- В основном, давление снижается при движении на большой высоте над уровнем моря. Таким образом, если планируется поездка в высокогорную местность, проверьте давление в шинах заранее. При необходимости накачайте их до нужного уровня. (Добавление воздуха в зависимости от высоты на уровне моря: +10 кПа/1 км)

! ВНИМАНИЕ

Все устанавливаемые на замену шины автомобиля должны соответствовать по размеру оригинальным. Использование шин другого размера может повредить смежные части или привести к их неустойчивому функционированию.

СИСТЕМА КОНДИЦИОНИРОВАНИЯ ВОЗДУХА

Позиция	Масса или объем	Классификация
Хладагент g (oz.)	500±25 (17,6±0,88)	R-1234yf (Тип А) R-134a (Тип В)
Компрессорное масло g (oz.)	110±10 (3,88±0,35)	PAG (FD46XG)

Для получения дополнительной информации рекомендуется обратиться к официальному дилеру HYUNDAI.

ИНДЕКСЫ ГРУЗОПОДЪЕМНОСТИ И ИНДЕКСЫ СКОРОСТИ ШИН

Деталь	Размер шины	Размер диска	Допустимая нагрузка		Допустимая скорость	
			LI *1	kg	SS *2	km/h
Полноразмерная шина	195/65 R15	6,0J X 15	91	615	H	210
	205/55 R16	6,5J X 16	91	615	H	210
	225/45 R17	7,0J X 17	91	615	W	270
Компактная запасная шина (при наличии)	T125/80 D15	4,0T X 15	95	690	M	130
	T125/80 D16	4,0T X 16	97	730	M	130

*1 LI : ИНДЕКС ДОПУСТИМОЙ НАГРУЗКИ (Load Index)

*2 SS : СИМВОЛ СКОРОСТИ (Speed Symbol)

ОБЪЕМ И МАССА

Элементы	2,0 MPI		1,6 MPI		1,6 T-GDI
	МКПП	АКПП	МКПП	АКПП	DCT
Полная масса автомобиля кг (фунты)	1.800 (3.968)	1.820 (4.012)	1.770 (3.902)	1.800 (3.968)	1.840 (4.056)
Объем багажника (VDA) l (куб. футы)	458 (16,2)				

МКПП: Механическая коробка передач

АКПП: Автоматическая коробка передач

DCT: КПП с двойным сцеплением

РЕКОМЕНДУЕМЫЕ СМАЗОЧНЫЕ МАТЕРИАЛЫ И ИНФОРМАЦИЯ ОБ ОБЪЕМАХ

Для достижения оптимального режима работы двигателя и трансмиссии, а также увеличения их сроков службы используйте только качественные смазочные материалы. Качественные смазочные материалы также влияют на эффективность работы двигателя и снижают расход топлива.

На вашем автомобиле рекомендуется использовать следующие смазочные материалы и жидкости:

Смазка		Объем	Классификация	
Моторное масло* ¹ * ² (слив и добавление)	2,0 MPI	4,0 л (4,23 амер. кварты)	За исключением Ближнего Востока* ⁴	SAE 5W-20 или последний API (последний ILSAC)
			Для Ближнего Востока* ⁴	SAE 5W-30 / ACEA A5/B5* ³
Рекомендации 	1,6 MPI	3,6 л (3,80 амер. кварты)	За исключением Ближнего Востока* ⁴	SAE 5W-20 или последний API (последний ILSAC)
			Для Ближнего Востока* ⁴	SAE 5W-30 / ACEA A5/B5* ³
	1,6 T-GDI	4,5 л (4,76 амер. кварты)	ACEA A5/B5	

*¹ : См. рекомендуемые классы вязкости SAE на следующей странице.

*² : Теперь доступны моторные масла марки Energy Conserving Oil В дополнение к прочим преимуществам эти масла позволяют снизить потребление топлива путем снижения количества топлива, необходимого для преодоления трения внутри двигателя. Такие улучшения тяжело измерить при ежедневном вождении, однако в течение года они значительно снижают расходы на топливо.

*³ : Если моторное масло ACEA A5/B5 недоступно в конкретной стране, можно использовать масло ACEA A3/B3, A3/B4.

*⁴ : Ближний Восток, включая Ливию, Алжир, Марокко, Египет, Тунис, Судан, Иран и т. д.

Смазка		Объем	Классификация	
Жидкость для механической коробки передач	2,0 MPI	1,5~1,6 л (1,6~1,7 амер. кварты)	HK SYN MTF 70W (SK) SPIRAX S6 GHME 70W MTF (H.K.SHELL) GS MTF HD 70W (GS CALTEX) (API GL-4, SAE 70W, TGO-9)	
	1,6 MPI	1,6~1,7 л (1,7~1,8 амер. кварты)		
Масло для АКПП	2,0 MPI	6,7 л (7,08 амер. кварты)	MICHANG ATF SP-IV, SK ATF SP-IV, NOCA ATF SP-IV, Оригинальная HYUNDAI ATF SP-IV	
	1,6 MPI	6,7 л (7,08 амер. кварты)		
Жидкость для коробки передач с двойным сцеплением	1,6 T-GDI	1,9~2,0 л (2,01~2,11 амер. кварты)	HK DCTF 70W (SK), SPIRAX S6 GHME 70W DCTF (H.K.SHELL), GS DCTF HD 70W (GS CALTEX) (API GL-4, SAE 70W)	
Охлаждающая жидкость	2,0 MPI	МКПП	5,9 л (6,23 амер. кварты)	Смесь антифриза и воды (этиленгликолевая охлаждающая жидкость на основе фосфата для алюминиевого радиатора)
		АКПП	5,8 л (6,13 амер. кварты)	
	1,6 MPI	МКПП	5,7 л (6,02 амер. кварты)	
		АКПП	5,6 л (5,92 амер. кварты)	
1,6 T-GDI	DCT	6,1 л (6,45 амер. кварты)		
Тормозная жидкость и жидкость гидропривода сцепления		0,7~0,8 л (0,74~0,85 амер. кварты)	FMVSS116 DOT-3 или DOT-4	
Улучшение		50 л (52,83 амер. кварты)	См. «Требования к качеству топлива» в предисловии.	

Рекомендуемые значения коэффициента вязкости по классификации SAE

! ВНИМАНИЕ

Обязательно убедитесь в чистоте пространства вокруг крышки любой заливной горловины, сливного отверстия и масляного щупа перед проверкой уровня масла или его заменой.

Это особенно важно при эксплуатации транспортного средства в пыльных и загрязненных условиях и при езде по грунтовым дорогам. Очистка крышки и щупа предотвратит попадание пыли и песка в двигатель и другие механизмы, которые могут быть повреждены.

Вязкость моторного масла влияет на расход топлива и на эксплуатацию в холодную погоду (запуск двигателя и подача масла).

Моторное масло низкой вязкости обеспечивает лучший уровень экономии топлива и лучшую работу двигателя в холодную погоду, а масло с высоким коэффициентом вязкости необходимо для требуемого уровня смазки двигателя в жарких условиях. Использование масел со значениями коэффициентов вязкости, отличными от рекомендуемых, может привести к выходу двигателя из строя. При выборе типа масла, принимайте во внимание диапазон температур, в которых будет эксплуатироваться ваш автомобиль до следующей замены масла. Выбирайте рекомендуемые значения коэффициента вязкости из таблицы.

Температура			°C									
			°F									
			-30	-20	-10	0	10	20	30	40	50	
			-10	0	20	40	60	80	100	120		
Масло для бензиновых двигателей	2.0 MPI/ 1.6 MPI	Для Европы	0W-40, 5W-20, 5W-30, 5W-40									
		За исключением Европы и Ближнего Востока*3	20W-50									
			15W-40									
			10W-30									
			5W-20*1, 5W-30									
		Для стран Ближнего Востока*3	20W-50									
	15W-40											
	10W-30											
	5W-30*2, 5W-40											
	1.6 T-GDI	20W-50										
15W-40												
10W-30												
5W-30*2, 5W-40												

*1 : Для повышения экономии топлива рекомендуется использовать моторное масло класса вязкости SAE 5W-20.

*2 : Для повышения экономии топлива рекомендуется использовать моторное масло класса вязкости SAE 5W-30. Однако если такое моторное масло в конкретной стране недоступно, выберите соответствующее моторное масло, исходя из данных вязкости масла, представленных в таблице.

*3 : Страны Ближнего Востока включают Марокко, Судан и Египет.

СЕРИЙНЫЙ НОМЕР АВТОМОБИЛЯ (VIN)

■ Номер рамы



Серийный номер автомобиля - это номер, который используется при регистрации вашего транспортного средства и применяется во всех правовых случаях, относящихся к вопросам прав собственности на автомобиль и т.д.

Номер выбит на полу под пассажирским сиденьем. Для проверки номера необходимо открыть крышку.

■ VIN (при наличии)



Идентификационный номер автомобиля (VIN) также имеется на табличке в верхней части приборной панели. Номер на этой табличке хорошо виден снаружи автомобиля через ветровое стекло.

СЕРТИФИКАЦИОННАЯ ТАБЛИЧКА АВТОМОБИЛЯ

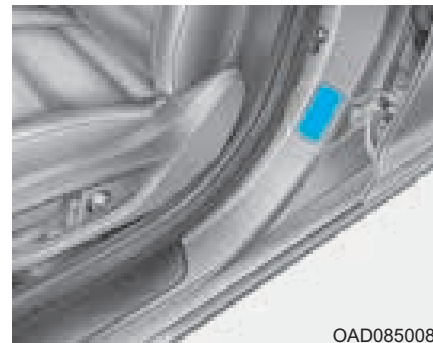

На табличке сертификации автомобиля (которая находится на средней стойке со стороны водителя или пассажира) имеется идентификационный номер автомобиля (VIN).

ТАБЛИЧКА ТЕХНИЧЕСКИХ ХАРАКТЕРИСТИК/ЗНАЧЕНИЙ ДАВЛЕНИЯ В ШИНАХ



Установленные на вашем автомобиле шины выбраны для обеспечения наилучших характеристик управляемости автомобиля.

Табличка технических характеристик шин находится на внешней панели средней стойки со стороны водителя и содержит информацию о рекомендуемом давлении в шинах вашего автомобиля.

СЕРИЙНЫЙ НОМЕР ДВИГАТЕЛЯ

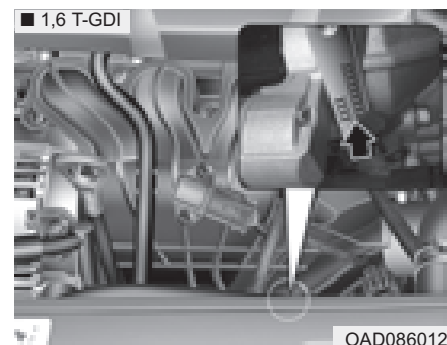
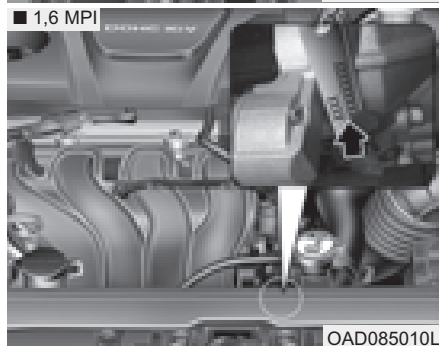
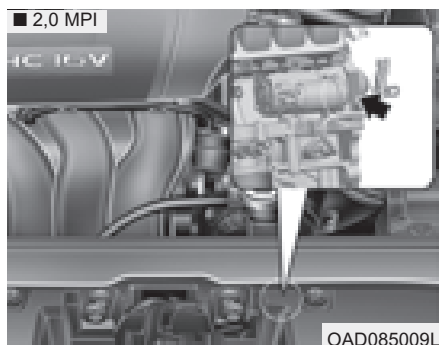

Серийный номер двигателя выбит на блоке цилиндров, как показано на рисунке.

ЭТИКЕТКА КОМПРЕССОРА КОНДИЦИОНЕРА



На этикетке компрессора указаны модель, номер детали поставщика, серийный номер, тип хладагента (1) и тип холодильного масла (2).

ЭТИКЕТКА ТОПЛИВА (ПРИ НАЛИЧИИ)

Наклейка на крышке люка топливного бака с указанием типа топлива.

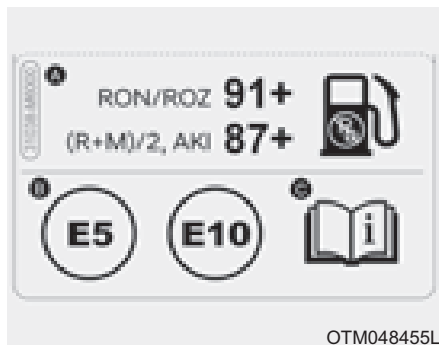

- А. Рейтинг октана неэтилированного бензина
- 1) RON/ROZ: Октановое число бензина по исследовательскому методу
 - 2) (R+M)/2, AKI: Противодетонационный индекс

В. Идентификаторы для бензинового топлива

* Данный значок обозначает, что использование топлива допустимо. Не используйте какое-либо другое топливо.

С. Более подробная информация приводится в разделе «Требования к топливу» в введении.

ДЕКЛАРАЦИЯ СООТВЕТСТВИЯ (ПРИ НАЛИЧИИ)

■ Пример



CE CE 0678

CE0678

Радиочастотные компоненты транспортного средства соответствуют требованиям и иным применимым положениям Директивы 1995/5/ЕС.

Более подробная информация, включая декларацию соответствия производителя доступна на веб-сайте HYUNDAI:

<http://service.hyundai-motor.com>

Приложение

*** Данное приложение предназначено для объяснения пользователю основных терминов автомобилей модели HYUNDAI. Некоторые термины могут быть не применимы к вашему автомобилю.**

ПРИЛОЖЕНИЕ

Требования к топливу

- DPF : Сажевый фильтр дизельного двигателя

Сиденье

- ACTIVE : Активный подголовник
- HIGH : Выс.
- MIDDLE : Средн.
- LOW : Низк.
- OFF : Выкл.

Ремень безопасности

- На всех ремнях безопасности расположена этикетка ремня безопасности. Данная этикетка указывает на то, что автомобиль отвечает требованиям директивы по безопасности ремней безопасности, разработанной Европейской экономической комиссией ООН. На ней указаны номер норматива, номер корректировки норматива, номер подтверждения, имя производителя, дата изготовления, номер части, номер модели и т. д.
- На ремне безопасности заднего центрального сиденья показано, как правильно закреплять ремень безопасности.

Детское удерживающее устройство

- ISOFIX : Организация международных стандартов FIX
- TOP TETHER : Верхнее привязное крепление

Подушка безопасности

- AIRBAG : Подушка безопасности
- SRS AIRBAG : Подушка безопасности пассивной системы безопасности
- PASSENGER : Пассажира
- ON : Вкл.
- OFF : Выкл.

Система бесключевого доступа

- HOLD : Нажмите и удерживайте кнопку в течение 1 секунды.

Электронный ключ

- HOLD : Нажмите и удерживайте кнопку в течение 1 секунды.

Противоугонная сигнализация

- WARNING : Предупреждение
- SECURITY SYSTEM : Система безопасности

Система иммобилайзера

- ECU : Блок управления двигателем

Замки дверей

- LOCK: Блокировка

Багажник

- OPEN : Разомкнуто

Крышка багажника

- OPEN : Открыта

Топливо

- DIESEL : Дизель
- WARNING : Предупреждение

Стекла

- AUTO : Автоматические
- AUTO DOWN : Автоматическое опускание

Рулевое колесо

- EPS : Усилитель руля с электронным управлением

Зеркала

- MIRROR : Зеркало

Приборная панель

- RPM : Обороты в минуту
- H : Горяч.
- C : Холодн.
- F : Полн.
- E : Пусто
- LCD : Жидкокристаллический дисплей
- TFT : Тонкопленочный транзистор
- A/V : Аудио или видео
- TBT : Навигация с указанием поворотов

Камера заднего вида

- Warning! Check surroundings for safety :

Предупреждение! Проверьте безопасность окружения

Особенности интерьера

- CUP : Чашка
- ASH TRAY : Пепельница
- BOTTLE ONLY : Только бутылка
- USB : У н и в е р с а л ь н а я последовательная шина
- AUX : В с п о м о г а т е л ь н о е устройство
- iPod® : Является торговой маркой корпорации Apple Inc.

Положение ключа

- LOCK : Блокировка
- ACC : Д о п о л н и т е л ь н о е оборудование
- ON : Вкл.
- START : Пуск

Рейка крыши

- FRT : Перед

Аудиосистема

Наименование	Описание
FM1	FM1
FM2	FM2
FMA	FM радио (автосохранение)
AM	AM
AMA	AM радио (Автосохранение)
P1~P6	Предустановка кнопок 1~6
ST	Стерео
SCAN	СКАНИРОВАНИЕ
Auto Store	Автоматическое сохранение
AST	Автоматическое сохранение
P. SCAN	Искать станции
PTY	Тип программы вещания
PTY Search	Поиск по типу передачи
PT Search	Поиск по типу передачи
No Station	Станция отсутствует
ST	Стерео
AF (Alternative Frequency)	Альтернативная частота
TA	Функция информирования о плотности дорожного движения
LO	Местные
REG	Регион
SCAN	СКАНИРОВАНИЕ

Наименование	Описание
DISC RPT	Повторное воспроизведение диска
RPT	Повтор
FLD. RPT	Повторное воспроизведение всех треков в папке
ALL RDM	Воспроизведение (всех) композиций в произвольном порядке
FLD.RDM	Произвольное воспроизведение всех треков в папке
AUX	Дополнительно
RSE	Развлекательная система заднего сиденья
Loading iPod®	Загрузка iPod®
RDM	Воспроизведение (всех) композиций в произвольном порядке
ALB.RDM	Воспроизведение треков альбома в произвольном порядке
ALB.RDM RPT	Воспроизведение треков альбома в произвольном порядке + повтор
RDM RPT	Повтор в произвольном порядке

Наименование	Описание
None	ОТСУТСТВУЮТ
News	НОВОСТИ
Affairs	СОБЫТИЯ
Info	ИНФОРМАЦИЯ
Sport	СПОРТ
Educate	ОБРАЗОВАНИЕ
Drama	ДРАМА
Culture	КУЛЬТУРА
Science	НАУКА
Varied	РАЗНОЕ
Pop M	Поп-музыка
Rock M	Рок-музыка
Easy M	Легкая музыка
Light M	Легкая классика
Classics	Серьезная классика
Other M	Другая музыка
Weather	ПОГОДА
Finance	ФИНАНСЫ
Children	Программы для детей
Social	Общественные события
Religion	РЕЛИГИЯ
Phone-In	ВХОД ДЛЯ ТЕЛЕФОНА
Travel	ДВИЖЕНИЕ

Наименование	Описание
Leisure	ОТДЫХ
Jazz	Джаз
Country	Музыка кантри
Nation M	Этническая музыка
Oldies	Старая музыка
Folk M	Народная музыка
Document	Документальные передачи
PTY None	Тип программы вещания ОТСУТСТВУЕТ
RDS Search	Повтор в произвольном порядке
TMC	Канал дорожных сообщений
CD	КОМПАКТ-ДИСК
Reading Error	Ошибка чтения
Deck Init	Инициализация проигрывателя компакт-дисков
Disc Checking	Проверка диска
Wait	Ожидание
No Disc	Диск отсутствует
Disc Full	Диск заполнен
Reading CD	Чтение компакт-диска
Loading CD	Загрузка компакт-диска
Changing CD	Замена компакт-диска
Insert CD	Вставить компакт-диск

Наименование	Описание
Ejecting CD	Извлечение компакт-диска
Audio Track 00	Аудио-трек 00
Audio CD	Звуковой компакт-диск
Track	Трек
Disc Title	Название диска
Disc Artist	Исполнитель диска
Track Title	Название трека
Track Artist	Исполнитель трека
Total Track	Всего треков
No Disc Title	Название диска отсутствует
No Disc Artist	Исполнитель диска отсутствует
No Track Title	Название трека отсутствует
No Track Artist	Исполнитель трека отсутствует
File Name	Название файла
Title	Название
Artist	Исполнитель
Album	Альбом
Folder	Папка
Total File	Всего файлов
No Title	Название отсутствует
No Artist Name	Имя исполнителя отсутствует
No Album Name	Название исполнителя отсутствует

Наименование	Описание
Root	Корень папки
Connected	Подключено
No Media	Носитель информации отсутствует
Reading USB	Чтение USB-устройства
Empty USB	Пустое USB-устройство
File Name	Название файла
Title	Название
Folder	Папка
Total File	Всего файлов
No Title	Название отсутствует
No Artist Name	Имя исполнителя отсутствует
No Album Name	Название исполнителя отсутствует
Root	Корень папки
Reading iPod®	Чтение iPod®
Not Support	Не поддерживается
Empty iPod	Пустой iPod®
Reading Error	Ошибка чтения
Title	Название
All	Все
Albums	Альбомы
Artists	Исполнители

Наименование	Описание
Playlists	Списки воспроизведения
Songs	Композиции
Genres	Жанры
Composers	Композиторы
Root	Корень
Rear Seat Entertainment Not Ready	Развлекательная система заднего сиденья не готова
Battery Discharge Warning	Предупреждение о разрядке батареи
Battery Discharge Start the Engine	Батарея разряжена, запустить двигатель
Start the Engine	Запустить двигатель
Scroll	Прокрутка текста
SDVC	Регулировка громкости в зависимости от скорости / Регулировка гр. в зависимости от скорости
Sound	Звуковой эффект
P.Bass	Усиление низких частот
Low	Низкие
Mid	Средние
High	Высокие

Наименование	Описание
V-EQ	Настраиваемый эквалайзер
Normal	Нормально
Dynamic	Динамически
Surround	Объемный звук
Phone	Настройки телефона
Pair	Сопряжение с телефоном
Select	Выбор и подключение телефона
Delete	Удалить телефон
Priority (change Priority)	Изменить приоритет
Music	Потоковая передача звука по Bluetooth
BT Off	Выключить Bluetooth
BT Setup	Настройка Bluetooth
BT Vol.	Громкость Bluetooth
Bluetooth Vol. MAX	Максимальная громкость Bluetooth
Bluetooth Vol. MIN	Минимальная громкость Bluetooth
Clock	Настройка часов
12/24 Hr.	Формат времени (12/24 ч)
Time	Установка времени
Use Tuning Knob	Используйте ручку настройки

Наименование		Описание
Automatic RDS Time		Время автоматической системы передачи данных по каналу радиотрансляции
Manual Setting		Ручная настройка
Display		Настройка дисплея
Temp.		Настройка отображения температуры
Radio		Настройка радио
SAT		Спутниковое радио SIRIUS
Cat./Ch.		КАТЕГОРИЯ/КАНАЛ
Artist/Title		Исполнитель/Название
Language		Выбор языка
RDS		RDS (система передачи данных по каналу радиотрансляции)
Radio Data System News		Новости системы передачи данных по каналу радиотрансляции
AF		Альтернативная частота
TA Vol.		Громкость дорожных оповещений/ Гр. дорожных оповещений Громкость дор. оп.
TA Volume		Громкость дорожных оповещений/ Гр. дорожных оповещений" Громкость дор. оп.

Наименование		Описание
Region		Регион
On / Off		On/Off (вкл/выкл)
Auto		Автоматич.
Return		Возврат
Main		Основные настройки
Media		Информация проигрывания MP3
German		Немецкий
English(UK)		Английский (UK)
French		Французский
Italian		Итальянский
Spanish		Испанский
Dutch		Нидерландский
Swedish		Шведский
Danish		Датский
Russian		Русский
Portuguese		Португальский
Sound		Настройка аудио
Bass		Низкие частоты
Middle		Средние
Treble		Высокие частоты
Fader		Микшер
Balance		Баланс

Приложение

Наименование	Описание
Incoming Call	Входящий вызов
Private Mode	Режим скрытой связи
Call Ended	Вызов завершен
System Not Ready Please Wait a Moment	Система не готова, Пожалуйста, подождите
Searching - - - Passkey 0000	Поиск - - - Ключ доступа 0000
Pairing Over	Сопряжение окончено
Connecting	Соединение
Phone slot is full	Телефонный разъем занят
CONN	СОЕДИНЕНИЕ
Connection Complete	Соединение завершено
Connection Failed	Сбой соединения
Pairing Failed	Сбой сопряжения
Priority	Приоритет
DEL PHONE	УДАЛ. ТЕЛЕФОН
BT ON	ВКЛ BT
BT OFF	ВЫКЛ BT
Deleted	Удалено
Listening	Прослушивание
Back	Назад

Наименование	Описание
Vehicle is moving Not available	Не доступно - автомобиль в движении
Call Ended	Вызов завершен
Active Call	Активный вызов
Phone Number	Номер телефона
Redial	Повтор
Pairing Complete	Сопряжение завершено
Select Phone	Выбрать телефон
Connection Complete	Соединение завершено
Connection Failed	Сбой соединения
Connecting	Соединение
Delete Phone	Удалить телефон
Deleted	Удалено
Transfer Complete	Передача завершена
Pairing Over	Сопряжение завершено
Pair Phone	Сопряжение с телефоном
Searching - - - Passkey 0000	Поиск - - - Ключ доступа 0000
Priority	Приоритет
Phone Priority	Приоритет телефона

Наименование	Описание
Phonebook	Телефонная книга
Bluetooth System ON	Система Bluetooth вкл
Bluetooth System OFF	Система Bluetooth выкл
Downloading Phonebook	Загрузка списка контактов
Please say a command	Пожалуйста, произнесите команду
No Phone paired Please pair a phone	Телефон не сопряжен, подключите телефон
Help	Справка
Call Transferred	Переадресация вызова
Please Wait	Пожалуйста, подождите
MP3 Play	MP3 Pla
Mic Mute Off	Выкл блок. микрофона
Mic Mute On	Вкл блок. микрофона
Mute (AUDIO MUTE)	Выкл. звук (ВЫКЛ. АУДИО)
Volume	Громкость
Min	Минимум
Max	Максимум

Наименование	Описание
Incoming Volume	Входящая громкость
Max	Максимум
R	ВПРАВО
L	ВЛЕВО
F	ПЕРЕДНИЙ
R	ЗАДНИЙ
SETUP	НАСТРОЙКА
Text Scroll	Прокрутка текста
On	Вкл
Off	Выкл.
MP3 Play Info.	Информация проигрывания MP3
Power Bass	Усиление низких частот
UK ENGLISH	АНГЛИЙСКИЙ (УК)
POLISH	ПОЛЬСКИЙ
"Call" Say "By number" or "By name"	Для набора номера произнести "По номеру" по "По имени"

Выключатель зажигания

- PUSH : Надавить
- LOCK : Блокировка
- ACC : Д о п о л н и т е л ь н о е оборудование
- ON : Вкл.
- START : Пуск

Автоматическая коробка передач

- SHIFT LOCK RELEASE :
Снятие блокировки переключения
- S/Lock : Б л о к и р о в к а переключения передач

Стояночный тормоз (педаль)

- PUSH ON ↔ OFF :
Чтобы задействовать стояночный тормоз, нажмите педаль стояночного тормоза до конца. Чтобы снять стояночный тормоз, повторно нажмите на педаль, затем педаль автоматически вернется в полностью отпущенное положение.

Стояночный тормоз (электрический стояночный тормоз (EPB))

- PULL : Тянуть

Авт. пневматическая подвеска

- AIR SUSPENSION :
Авт. пневматическая подвеска

Система круиз-контроля

- /CRUISE : Включает или выключает систему круиз-контроля
- ON, OFF : Включает или выключает систему круиз-контроля
- O/CANCEL : Отменяет работу системы круиз-контроля
- RES+/RES ACCEL :
Восстанавливает или увеличивает скорость круиз-контроля
- SET-/COAST SET :
Устанавливает или уменьшает скорость круиз-контроля
- SCC (Smart cruise control) :
Интеллектуальный круиз-контроль

Система регулировки скорости

-  : Включает или выключает систему контроля ограничения скорости.
- ON, OFF : Включает или выключает систему контроля ограничения скорости.
- O/CANCEL : Отменяет установленное ограничение скорости
- RES+ : Восстанавливает или увеличивает ограничение скорости, контролируемое системой
- SET- : Устанавливает или уменьшает ограничение скорости, контролируемое системой

Усовершенствованная система безопасного управления автомобилем (AVSM)

- AVSM : Усовершенствованная система безопасного управления автомобилем

Запасная шина

- OPEN : Открыть
- CLOSE : Закрыть
- SPARE TIRE : Запасная шина

Двигатель

- DOHC 16V : Два верхних распределительных вала 16 клапанов
- GDI : Система прямого впрыска топлива
- T-GDI : Система прямого турбо-впрыска топлива
- CRDI 16V : Система "Топливная рампа" с прямым впрыском 16 клапанов
- CRDI : Система "Топливная рампа" с прямым впрыском
- CRDI 24V : Система "Топливная рампа" с прямым впрыском 24 клапана
- V6 : Шестицилиндровый V-образный двигатель
- V8 : V-образный двигатель с 8 цилиндрами
- 2,5 TCI : Интеркулер с турбонагнетателем 2,5л
- HOT : Горячо! Не прикасайтесь

Моторное масло

-  : Моторное масло
- ENG OIL : Моторное масло
- OPEN : Разомкнуто
- F : Полн.
- L : Низк.

Охлаждающая жидкость

- COOLANT : О х л а ж д а ю щ а я жидкость
- ENGINE COOLANT : Жидкость системы охлаждения двигателя
- F : Полн.
- L : Низк.
- OPEN : Разомкнуто
- CLOSE : Закрыто
-  : Расширительный бачок

Тормозная жидкость/жидкость сцепления

- MAX : Максимум
- MIN : Минимально

Бачок гидроусилителя

- OPEN : Разомкнуто
- CLOSE : Закрыто
- COLD : Холодн.
- HOT : Горячо
- MAX : Максимум
- MIN : Минимально
- POWER STEERING FLUID : Рабочая жидкость усилителя рулевого управления
- USE ONLY APPROVED POWER STEERING FLUID FILL TO PROPER LEVEL : Используйте только утвержденную жидкость гидроусилителя руля для заполнения до надлежащего уровня



Жидкость для АКПП

- C : Холодн.
- HOT : Горячо

Жидкость для стеклоомывателя

- WASHER ONLY : Только стеклоомыватель

Аккумуляторная батарея

-  : Н е п р а в и л ь н о утилизируемая батарея может оказывать вредное влияние на окружающую среду и здоровье человека. Утилизируйте батарею согласно местным законам и нормам.
-  : В батарее содержится свинец. Не выбрасывайте ее после использования. Рекомендуем вернуть АКБ авторизованному дилеру HYUNDAI.

Предохранители

- OBD : Бортовая система диагностики
- FUSE : Предохранитель

Огни

- OPEN : Открыть
- CLOSE : Закрыть
- LOCK : Блокировка
- HLLD : Корректор угла наклона фар
- U : Вверх
- D : Вниз

и т.д.

- MAX Kgf : Не перегружайте Kgf
- Текст на лампе, бампере, колесном кожухе и брызговике указывает материал, из которого изготовлены части и необходим при обслуживании автомобиля.
- Этикетка хладагента находится под капотом двигателя на автомобилях i30, или на верхней крышке радиатора на автомобилях SANTA FE. Данная этикетка содержит сведения о классификации и количестве хладагента, а также классификации компрессорного масла.